

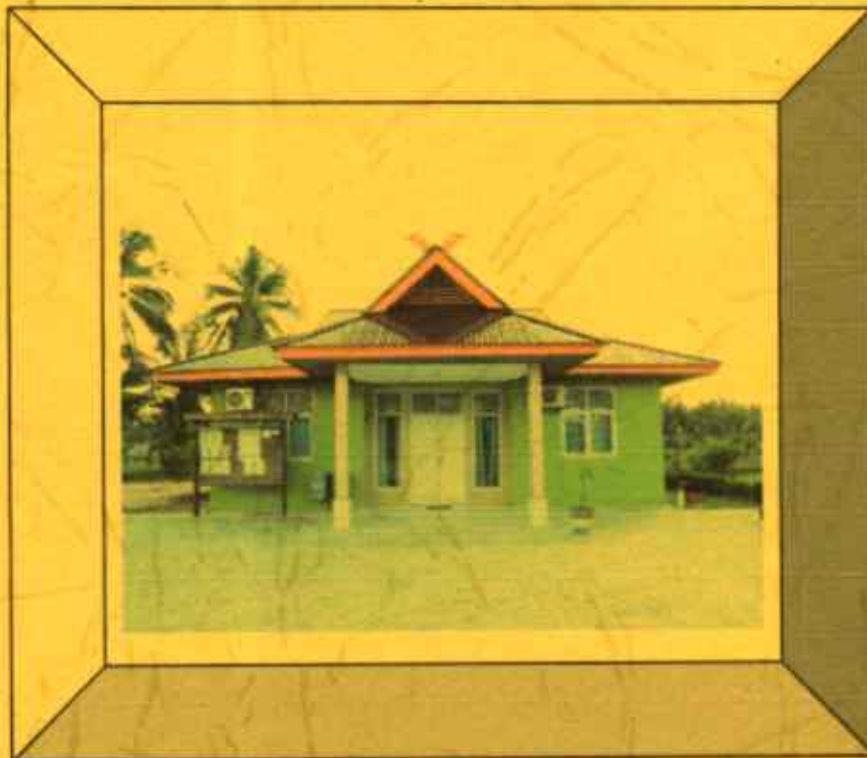

**RKPDesa**  
**RENCANA KERJA PEMERINTA DESA**  
**TAHUN 2023**



**DESA CINTA DAMAI**  
**KECAMATAN TAPUNG HILIR**  
**KABUPATEN KAMPAR PROPINSI RIAU**

**PERDES**  
**NOMOR 08 TAHUN 2022**

**TENTANG**  
**RENCANA KERJA PEMERINTAH DESA**  
**(RKPDesa)**  
**TAHUN ANGGARAN 2023**



**DESA** : CINTA DAMAI  
**KECAMATAN** : TAPUNG HILIR  
**KABUPATEN** : KAMPAR  
**PROVINSI** : RIAU



**KEPALA DESA CINTA DAMAI KECAMATAN TAPUNG HILIR  
KABUPATEN KAMPAR**

**PERATURAN DESA CINTA DAMAI  
NOMOR : 08 TAHUN 2022**

**TENTANG  
RENCANA KERJA PEMERINTAH DESA (RKPDesa)  
TAHUN ANGGARAN 2023**

**DENGAN RAHMAT TUHAN YANG MAHA ESA  
KEPALA DESA CINTA DAMAI**

- Menimbang** : 1. Bahwa Pemerintah Desa wajib menyusun dokumen perencanaan Pemerintah Desa berupa Rencana Kerja Pemerintah Desa (RKPDesa) yang merupakan penjabaran Rencana Pembangunan Jangka Menengah Desa (RPJMDesa);
2. bahwa Rencana Kerja Pemerintah Desa (RKPDesa) dilakukan melalui forum musyawarah Perencanaan Pembangunan Desa setiap tahun berdasarkan RPJMDesa yang dibahas dan disepakati secara resmi oleh Badan Permusyawaratan Desa (BPD);
3. bahwa berdasarkan pertimbangan sebagaimana huruf a dan b, perlu membuat Peraturan Desa tentang Rencana Kerja Pemerintah Desa (RKPDesa) oleh Kepala Desa;
- Mengingat** : 1. Undang-Undang Nomor 33 Tahun 2004 Tentang Perimbangan Keuangan Antar Pemerintah Pusat dan Pemerintah Daerah ( Lembaran Negara Republik Indonesia Tahun 2004 Nomor 126, Tambahan Lembaran Negara Republik Indonesia Nomor 4438 );
2. Undang-Undang Nomor 12 Tahun 2011 Tentang Pembentukan Peraturan Perundang-Undangan ( Lembaran Negara Republik Indonesia Tahun 2011 Nomor 82 );
3. Undang-undang Nomor 6 tahun 2014 tentang Desa, ( Lembaran Negara Republik Indonesia Tahun 2014 Nomor 7 );

4. Peraturan Pemerintah Republik Indonesia Nomor 43 tahun 2014 tentang Peraturan pelaksanaan Undang-undang Nomor 6 Tahun 2014 tentang Desa;
5. Peraturan Pemerintah Republik Indonesia Nomor 60 tahun 2014 tentang Dana Desa yang bersumber dari Anggaran Pendapatan dan Belanja Negara;
6. Peraturan Menteri Dalam Negeri No. 111 Tahun 2014 tentang Pedoman Teknis Peraturan Di Desa;
7. Peraturan Menteri Dalam Negeri No. 113 Tahun 2014 tentang pedoman Pengelolaan Keuangan Desa;
8. Peraturan Menteri Dalam Negeri Nomor 114 Tahun 2014 tentang Pedoman Pembangunan Desa;
9. Peraturan Menteri Desa, PDT dan Trans No. 1 Tahun 2015 Tentang Pedoman Kewenangan Berdasarkan Hak Asal Usul dan Kewenangan Lokal Berskala Desa ;
10. Peraturan Menteri Desa, PDT dan Trans No. 2 Tahun 2019 Tentang Pedoman Tata tertib dan Mekanisme Pengambilan Keputusan Musyawarah Desa;
11. Peraturan Menteri Desa, PDT dan Trans No. 8 Tahun 2022 Tentang Prioritas Penggunaan Dana Desa Tahun 2023;
12. Keputusan Gubernur Riau Nomor : Kpts.471/I/2022 tentang Daftar Desa Penerima dan Besaran Bantuan Keuangan Khusus Pemerintah Provinsi Kepada Pemerintah Desa yang Bersumber dari Anggaran Pendapatan dan Belanja Daerah Provinsi Riau Tahun Anggaran 2022;
13. Surat Kepala Dinas Pemberdayaan Masyarakat, Desa, Kependudukan Dan Pencatatan Sipil Provinsi Riau Nomor : 412/DPMDDUKCAPIL/PEMDES/655 Tentang Pagu Indikatif Dan Rencana Penggunaan Bantuan Keuangan Khusus Tahun Anggaran 2023;
14. Peraturan Daerah Kabupaten Kampar No. 63 Tahun 2019 Tentang Petunjuk Teknis Perencanaan Pembangunan Desa;
15. Peraturan Bupati Kampar Nomor 11 Tahun 2018 Tentang Pengadaan Barang dan Jasa;
16. Peraturan Bupati Kabupaten Kampar Nomor 08 Tahun 2020 Tentang Standarisasi Tambahan Penghasilan, Honorium, Operasional Badan Permusyawaratan Desa, Operasional Organisasi/Lembaga

Kemasyarakatan, Bantuan Insentif Guru Pendidikan Usia Dini, Bantuan Insentif Guru Taman Belajar Keagamaan, Bantuan Insentif Kader Posyandu, Biaya Badan Penyelenggaraan Jaminan Sosial Ketenagakerjaan Dan Badan Penyelenggaraan Jaminan Sosial Kesehatan Serta Honorium Lainnya Penunjang Kegiatan Desa;

Surat Kepala Dinas Pemberdayaan Masyarakat Dan Desa, Kabupaten  
17. Kampar Nomor : 412.2/PMD-Aske/408 Tentang penyusunan APBDES dan Pagu Indikatif Bantua Keuangan Tahun Anggaran 2023;

**Dengan Kesepakatan Bersama**  
**BADAN PERMUSYAWARATAN DESA CINTA DAMAI**  
**dan**  
**KEPALA DESA CINTA DAMAI**

MEMUTUSKAN

Menetapkan:

PERATURAN DESA TENTANG RENCANA KERJA PEMERINTAH  
DESA (RKPDesa) TAHUN 2022

**BAB I**  
**KETENTUAN UMUM**

**Pasal 1**

Dalam Peraturan Desa ini yang dimaksud dengan :

1. Daerah adalah Kabupaten Kampar
2. Pemerintah Daerah adalah Pemerintah Kabupaten Kampar
3. Bupati adalah Bupati Kampar
4. Dewan Perwakilan Rakyat Daerah adalah Dewan Perwakilan Rakyat Daerah Kabupaten Kampar
5. Camat adalah Perangkat Daerah yang mempunyai wilayah kerja di tingkat Kecamatan dalam Kabupaten Kampar
6. Desa adalah Desa adalah desa dan desa adat atau yang disebut dengan nama lain, selanjutnya disebut Desa, adalah kesatuan masyarakat hukum yang memiliki batas wilayah yang berwenang untuk mengatur dan mengurus urusan pemerintahan, kepentingan masyarakat setempat, berdasarkan prakarsa masyarakat, hak asal-usul, dan / hak tradisional yang diakui dan dihormati dalam sistem Pemerintahan Negara Kesatuan Republik Indonesia.
7. Pemerintahan Desa adalah penyelenggara urusan Pemerintahan dan kepentingan masyarakat setempat dalam sistem Pemerintahan Negera Kesatuan Republik Indonesia.
8. Badan Permasyarakatan Desa atau yang disebut dengan nama lain adalah lembaga yang melaksanakan fungsi pemerintahan yang anggotanya merupakan wakil dari penduduk desa berdasarkan keterwakilan wilayah dan ditetapkan secara demokratis;

9. Pemerintahan Desa adalah penyelenggaraan urusan pemerintahan dan kepentingan masyarakat setempat dalam system pemerintahan Negara Kesatuan Republik Indonesia.
10. Pemerintah Desa adalah Kepala Desa atau yang disebut nama lain dibantu perangkat desa sebagai unsure penyelenggaraan pemerintahan desa;
11. Peraturan Desa adalah Peraturan perundang-undangan yang ditetapkan oleh Kepala Desa setelah dibahas dan disepakati bersama Badan Permusyawaratan Desa;
12. Rencana Pembangunan Menengah Desa selanjutnya disingkat RPJM Desa, adalah rencana kegiatan pembangunan desa untuk jangka waktu 6 (enam) tahun;
13. Rencana Kerja Pemerintah Desa, selanjutnya disebut RKPDesa, adalah penjabaran dari RPJMDesa untuk jangka waktu 1 (satu) tahun.
14. Anggaran Pendapatan dan Belanja Desa, selanjutnya disebut APBDesa adalah Rencana Keuangan Tahunan pemerintahan Desa.

## **BAB II**

### **TATA CARA PENYUSUNAN DAN PENETAPAN RKPDesa**

#### **Pasal 2**

1. Rencana RKP -Desa dapat diajukan oleh Pemerintahan Desa;
2. Dalam menyusun rancangan. RKPDesa, Pemerintahan Desa harus memperhatikan dengan sungguh-sungguh aspirasi yang berkembang di masyarakat yang diwadhahi oleh Lembaga Kemasyarakatan Desa;
3. Rancangan RKPDesa yang berasal dari Pemerintahan Desa disampaikan oleh Kepala Desa kepada pemangku kepentingan yaitu: LPM, Lembaga Kemasyarakatan, PKK, KPM Tokoh Masyarakat, tokoh Agama, dan sebagainya;
4. Setelah menerima rancangan RKPDesa, Pemerintahan Desa melaksanakan Musrenbang Desa untuk mendengarkan penjelasan Kepala Desa tentang perencanaan pembangunan Desa didalam RKPDesa.
5. Jika rancangan RKP-Desa berasal dari Pemerintahan Desa, maka Pemerintahan Desa memfasilitasi dengan LPM, lembaga-lembaga kemasyarakatan, tokoh Agama, tokoh masyarakat dan lain-lain untuk melakukan Musrenbang-Desa membawa RKPDesa.
6. Setelah dilakukan Musrenbang-Desa sebagaimana dimaksud dalam ayat (4) dan (5), maka Pemerintahan Desa menyelenggarakan musyawarah Desa yang dihadiri oleh BPD dan Pemerintah Desa serta LPM dan Lembaga Kemasyarakatan dalam acara membahas dan menyetujui atas Rancangan RKPDesa menjadi RKPDesa yang dituangkan dalam Peraturan Desa;
7. Setelah dibahas dan disepakati maka Pemerintahan Desa sebagaimana yang dimaksud dalam ayat (6), maka Kepala Desa menetapkan RKPDesa dalam peraturan desa serta memerintahkan Sekretaris Desa atau Kepala Urusan yang ditunjuk untuk mengundang dalam Lembaran Desa

## **BAB III**

### **MEKANISME PENGAMBILAN KEPUTUSAN PENETAPAN RKPDesa**

#### **Pasal 3**

1. Pemerintahan Desa wajib mengembangkan nilai-nilai demokrasi, para anggotanya untuk mengambil keputusan yang dikoordinir oleh LPM atau sebutan lain dalam forum Musrenbang-Desa
2. Mekanisme pengambilan keputusan dalam forum Musrenbang-Desa dalam perencanaan pembangunan Desa berdasarkan musyawarah dan mufakat.

## **BAB IV**

### **Pasal 4**

Visi :

Mengembalikan kepercayaan masyarakat Desa kepada Instansi Pemerintah Desa

### **Pasal 5**

Misi :

1. Melakukan Reformasi Sistem Kerja Aparatur Pemerintah Desa guna meningkatkan kualitas pelayanan kepada masyarakat.
2. Menyelenggarakan Pemerintah Desa yang bersih, terbuka, bebas dari bentuk bentuk penyelewengan serta bertanggung jawab sesuai dengan peraturan perundang-undangan yang berlaku.
3. Mewujudkan masyarakat yang beriman dan bertakwa serta mempertahankan adat istiadat dan nilai budaya.

## **BAB V**

### **STRATEGI DAN ARAH KEBIJAKAN**

#### **Pasal 6**

Strategi Pembangunan Desa :

1. Meningkatkan Kualitas dan Kwantitas Pemerintahan Desa dan BPD;
2. Meningkatkan Pembangunan desa dengan memenuhi kebutuhan dasar masyarakat Desa;
3. Melaksanakan program Pemberdayaan masyarakat Desa;
4. Meningkatkan Partisipasi masyarakat di dalam Pembangunan desa agar desa menjadi berkembang dan mandiri;
5. Tercapainya Lingkungan yang berkualitas , sehat dan Lestari;
6. Terwujudnya pelayanan Masyarakat yang prima di dasarkan pada Pemerintahan yang baik, bersih dan berwibawa ( Good Governance dan Clean Government )

#### **Pasal 7**

Arah Kebijakan Keuangan Desa :

1. Meningkatkan Daya Dukung Terhadap peningkatan Pendapatan Masyarakat;
2. Tersedianya Sarana dan Prasarana Kebutuhan dasar Masyarakat;
3. Terlaksananya pogram – program yang melibatkan pertisipasi masyarakat ;

4. Terwujudnya perubahan desa menuju sejahtera dan mandiri dengan meningkatkan pemberdayaan masyarakat Desa;
5. Terwujudnya kualitas Pemerintahan Desa dan BPD dalam melaksanakan penyelenggaraan pembangunan di Desa;

### **Pasal 8**

Arah Kebijakan Pembangunan Desa :

1. Operasioanal Pemerintah Desa
2. Belanja Kepala Desa dan Perangkat Desa;
3. Insentif RT dan RW;
4. Insentif Kader Posyandu
5. Insentif Kader KPM
6. Insentif guru tahfiz Al-Qur'an
7. Insentif guru PAUD, MDTA/PDTA
8. Bantuan Sosial Bagi Kelembagaan yang ada di Desa
9. Oprasional Lembaga Kemasyarakatan Desa;
10. Tunjangan Oprasional BPD;
11. Program Penyelenggaraan Pemerintahan Desa;
12. Program Pelayanan Dasar;
13. Program Pelayanan Dan Pembangunan Dasar Infrastruktur Desa;
14. Program Kebutuhan Primer pangan;
15. Program Pelayanan Dasar Pendidikan;
16. Program Pembangunan Penunjang Sarana dan Prasarana Perpustakaan Desa/Taman Bacaan Desa
17. Program Pelayanan Dasar Kesehatan;
18. Program Pelayanan dan Pembangunan Penunjang Pendidikan Keagamaan;
19. Program Kebutuhan Primer Sandang;
20. Program penyelenggaraan pemerintahan Desa;
21. Program ekonomi Produktif Dan Ketahanan Pangan;
22. Program Peningkatan Kapasitas Sumberdaya Perangkat Dan Aparatur Desa;
23. Program Peningkatan Kapisitas Sumber Daya Masyarakat Desa, Pelatihan Berwira Usaha, dll;
24. Program peningkatan kapasitas kelembagaan yang ada di desa, BPD, LPM, BUMDESA, PKK, KADER, Karang Taruna, LINMAS, dll
25. Program Penunjang dan Pembinaan Keamanan Kemasyarakatan desa;
26. Program Pencegahan, Penanganan dan Penanggulangan Stunting Masyarakat Desa
27. Program penunjang Peringatan hari – Hari Besar;
28. Program Dana Bergulir;
29. Penyertaan Modal BUMDesa dan BUMDESMA
30. Program Pembangunan/Rehab Sarana Dan Prasaran Percepatan Pengembangan Ekonomi Desa
31. Program Pembangunan/Rehab Sarana Dan Prasaran Hunian Masyarakat Miskin Desa

32. Bantuan Langsung Tunai (BLT) untuk penanggulangan kemiskinan terutama/diutamakan miskin ekstrim
33. Desa Aman Covid 19
34. Program SDGS dan IDM desa yang berkelanjutan berdasarkan kebijakan pemerintah pusat;
35. Program Kegiatan Penanggulangan Bencana Alam dan Non Alam, Keadan Darurat Dan Mendesak;
36. Pemulihan Ekonomi Nasional, Program Prioritas Nasional, Dan Adaptasi Kebiasaan Baru Desa Sesuai Dengan Kewenangan Desa.
37. Program Pembangunan dan Pengembangan Desa Wisata
38. Program Rehab Dan Pembangunan Fasilitas Umum Desa
39. Program Pengadaan Penerangan Lampu Jalan Desa
40. Program pembangunan dan pengadaan serta pemenuhan sarana dan prasarana fasilitas Ruang Public Terbuka dan Ruang Taman Hijau desa (RTH)

**BAB VI**  
**KETENTUAN PENUTUP**

**Pasal 9**

Hal-hal lain yang belum cukup diatur dalam peraturan RKPDesa ini akan diatur oleh keputusan Kepala Desa.

**Pasal 10**

Peraturan Desa tentang RKPDesa ini mulai berlaku pada saat diundangkan. Agar setiap orang dapat mengetahuinya, memerintahkan pengundangan peraturan Desa ini dengan menempatkan dalam lembaran Desa.

Disepakati di : CINTA DAMAI

Pada tanggal : 27 Oktober 2022

**KEPALA DESA CINTA DAMAI**



**LEGIMAN, S.AP**

Diundangkan di Desa Cinta Damai

Pada tanggal : 27 Oktober 2022

**Sekretaris Desa**

**MOHKLASIM, S.KM**

LEMBARAN DESA CINTA DAMAI TAHUN 2022 NOMOR 08



**PEMERINTAH KABUPATEN KAMPAR**  
**BADAN PERMUSYAWARATAN DESA (BPD)**  
**DESA CINTA DAMAI**

**KECAMATAN TAPUNG HILIR KABUPATEN KAMPAR**

Alamat : Jln. Perintis

Kode Pos : 28464



**KABUPATEN KAMPAR**  
**KEPUTUSAN BADAN PERMUSYAWARATAN DESA**  
**DESA CINTA DAMAI KECAMATAN TAPUNG HILIR**  
**NOMOR : TAHUN 2022**

**TENTANG**  
**KESEPAKATAN RENCANA KERJA PEMERINTAH DESA ( RKPDes )**  
**TAHUN ANGGARAN 2023**

**KETUA BADAN PERMUSYAWARATAN DESA CINTA DAMAI**

- Menimbang** :
- a. Bahwa sesuai ketentuan Undang-Undang Nomor 6 Tahun 2014 tentang Desa dan Peraturan Turunannya yang bertujuan untuk pemerataan pembangunan dan meningkatkan partisipasi, kesejahteraan serta pelayanan masyarakat desa melalui pembangunan dalam skala desa;
  - b. Bahwa untuk melaksanakan pembangunan dalam skala desa tersebut, pelaksanaannya sesuai dengan daftar skala prioritas penghasilan tetap Kepala Desa dan perangkat, operasional Pemerintah Desa, Tunjangan Operasional BPD, Intensif RT/RW, Pembangunan Desa, Pemberdayaan Masyarakat Desa, Penyelenggaraan Pemerintah Desa dan partisipasi masyarakat yang dituangkan dalam Rencana Pembangunan Jangka Menengah Desa (RPJMDes) maka perlu dibuat Rencana Kerja Pemerintah Desa (RKPDes) sebagai penjabaran dari RPJMDes untuk jangka waktu 1 (satu) tahun;
  - c. Bahwa sehubungan dengan hal tersebut di atas, perlu menetapkan Peraturan Desa tentang Rencana Kerja Pemerintah Desa (RKPDes) Desa Cinta Damai Tahun 2022 .
  - d. bahwa sebelum Peraturan Desa sebagaimana dimaksud huruf c ditetapkan Kepala Desa perlu dibahas dan disepakati bersama antara Kepala Desa dan BPD tentang RKPDes Tahun 2022
  - e. bahwa untuk melaksanakan hal diatas perlu ditetapkan dengan Keputusan BPD
- Mengingat** :
1. Undang-Undang Nomor 33 Tahun 2004 Tentang Perimbangan Keuangan Antar Pemerintah Pusat dan Pemerintah Daerah ( Lembaran Negara Republik Indonesia Tahun 2004 Nomor 126, Tambahan Lembaran Negara Republik Indonesia Nomor 4438 );
  2. Undang-Undang Nomor 12 Tahun 2011 Tentang Pembentukan Peraturan Perundang-Undangan ( Lembaran Negara Republik Indonesia Tahun 2011 Nomor 82 );
  3. Undang-undang Nomor 6 tahun 2014 tentang Desa, ( Lembaran Negara Republik Indonesia Tahun 2014 Nomor 7 );
  4. Peraturan Pemerintah Republik Indonesia Nomor 43 tahun 2014 tentang Peraturan pelaksanaan Undang-undang Nomor 6 Tahun 2014 tentang Desa;
  5. Peraturan Pemerintah Republik Indonesia Nomor 60 tahun 2014 tentang Dana Desa yang bersumber dari Anggaran Pendapatan dan

Belanja Negara;

6. Peraturan Menteri Dalam Negeri No. 111 Tahun 2014 tentang Pedoman Teknis Peraturan Di Desa;
7. Peraturan Menteri Dalam Negeri No. 113 Tahun 2014 tentang pedoman Pengelolaan Keuangan Desa;
8. Peraturan Menteri Dalam Negeri Nomor 114 Tahun 2014 tentang Pedoman Pembangunan Desa;
9. Peraturan Menteri Desa, PDT dan Trans No. 1 Tahun 2015 Tentang Pedoman Kewenangan Berdasarkan Hak Asal Usul dan Kewenangan Lokal Berskala Desa ;
10. Peraturan Menteri Desa, PDT dan Trans No. 2 Tahun 2019 Tentang Pedoman Tata tertib dan Mekanisme Pengambilan Keputusan Musyawarah Desa;
11. Peraturan Menteri Desa, PDT dan Trans No. 7 Tahun 2021 Tentang Prioritas Penggunaan Dana Desa Tahun 2022;
12. Peraturan Daerah Kabupaten Kampar No. 63 Tahun 2019 Tentang Petunjuk Teknis Perencanaan Pembangunan Desa;
13. Peraturan Bupati Kampar Nomor 11 Tahun 2018 Tentang Pengadaan Barang dan Jasa;
14. Peraturan Bupati Kabupaten Kampar Nomor 08 Tahun 2020 Tentang Standarisasi Tambahan Penghasilan, Honorium, Operasional Badan Permasyarakatan Desa, Operasional Organisasi/Lembaga Kemasyarakatan, Bantuan Insentif Guru Pendidikan Usia Dini, Bantuan Insentif Guru Taman Belajar Keagamaan, Bantuan Insentif Kader Posyandu, Biaya Badan Penyelenggaraan Jaminan Sosial Ketenagakerjaan Dan Badan Penyelenggaraan Jaminan Sosial Kesehatan Serta Honorium Lainnya Penunjang Kegiatan Desa;
15. Peraturan Bupati Kabupaten Kampar Nomor 06 Tahun 2021 Tentang Pedoman Penyusunan Anggaran Pendapatan dan Belanja Desa Tahun 2021;
16. Peraturan Menteri Desa, PDT dan Trans Nomor 7 Tahun 2021 tentang Prioritas Penggunaan Dana Desa Tahun 2022;
17. Peraturan Menteri Keuangan Nomor 190 Tahun 2021 tentang tentang Prioritas Pagu Indikatif Dana Desa, yang bersumber dari APBN tahun 2022;
18. Surat Edaran Direktur Jendral Pembangunan Desa dan Perdesaan Kementrian Desa PDTT Nomor 5/PR/.03.01/III/2021 tanggal 1 Maret 2021 hal Pemutakhiran data IDM Berbasis SDGS;
19. Keputusan Gubernur Riau Nomor : Kpts.47/II/2022, Tentang Daftar Desa Penerima Dan Besaran Bantuan Keuangan Khusus Pemerintah Provinsi Kepada Pemerintah Desa Yang Bersumber Dari Anggaran Pendapatan Dan Belanja Daerah Provinsi Riau Tahun Anggaran 2022;
20. Keputusan Kepala Dinas Pemberdayaan Masyarakat, Desa, Kependudukan Dan Pencatatan Sipil Provinsi Riau Nomor : Kpts. 188/DPMD DUKCAPIL/PEMDES/30, Tentang Petunjuk Teknis Penyaluran Bantuan Keuangan Khusus Dari Pemerintah Provinsi Riau Kepada Desa Tahun Anggaran 2022;

21. Keputusan Kepala Dinas Pemberdayaan Masyarakat, Desa, Kependudukan Dan Pencatatan Sipil Provinsi Riau Nomor : Kpts. 188/DPMD DUKCAPIL/PEMDES/50, Tentang Petunjuk Teknis Penyaluran Bantuan Keuangan Khusus Dari Pemerintah Provinsi Riau Kepada Desa Tahun Anggaran 2022;
22. Peraturan Daerah Kabupaten Kampar No. 63 Tahun 2019 Tentang Petunjuk Teknis Perencanaan Pembangunan Desa;  
Peraturan Bupati Kampar Nomor 11 Tahun 2018 Tentang Pengadaan Barang dan Jasa;
23. Peraturan Bupati Kabupaten Kampar Nomor 08 Tahun 2020 Tentang Standarisasi Tambahan Penghasilan, Honorium, Operasional Badan Permusyawaratan Desa, Operasional Organisasi/Lembaga Kem,Asyarakatan, Bantuan Insentif Guru Pendidikan Usia Dini, Bantuan Insentif Guru Taman Belajar Keagamaan, Bantuan Insentif Kader Posyandu, Biaya Badan Penyelenggaraan Jaminan Sosial Ketenagakerjaan Dan Badan Penyelenggaraan Jaminan Sosial Kesehatan Serta Honorium Lainnya Penunjang Kegiatan Desa;
24. Peraturan Bupati Kabupaten Kampar Nomor 01 Tahun 2021 Tentang Tata Cara Pembagian dan Penetapan Rincian Dana Desa Setiap Desa di Kabupaten Kampar Tahun Anggaran 2021;
25. Peraturan Bupati Kabupaten Kampar Nomor 02 Tahun 2021 Tentang Tata cara Pengalokasian Alokasi Dana Desa dan Besaran Alokasi Dana Desa Untuk Desa Di Kabupaten Kampar Tahun 2021;
26. Peraturan Bupati Kabupaten Kampar Nomor 03 Tahun 2021 Tentang Tata Cara Pengalokasian dan Pembagian Bagi Hasil Pajak Daerah dan Retribusi Daerah kepada Desa di Kabupaten Kampar Tahun Anggaran 2021;
27. Peraturan Bupati Kabupaten Kampar Nomor 06 Tahun 2021 Tentang Pedoman Penyusunan Anggaran Pendapatan dan Belanja Desa Tahun 2021;
28. Peraturan Bupati Kampar Nomor 6 Tahun 2022 tentang Pedoman Penyusunan Anggaran Pendapatan dan Belanja Desa Tahun Anggaran 2022;
29. Peraturan Bupati Kampar Nomor 7 Tahun 2022 Tentang Petunjuk Teknis Pelaksanaan Kegiatan Yang Didanai Dari Dana Desa Tahun Anggaran 2022;
30. Peraturan Bupati Kampar Nomor 5 Tahun 2022 Tentang Tata Cara Pengalokasian Alokasi Dana Desa Dan Besaran Alokasi Dana Desa Untuk Desa di Kabupaten Kampar Tahun Anggaran 2022;
31. Lampiran III Berita Acara Tim Fasilitasi Dana Desa, Alokasi Dana Desa, Bagian Hasil Pajak Daerah Dan Retribusi Daerah Kabupaten Kampar Tahun anggaran 2022, Tentang Perhitungan Penetapan Bagian Hasil Retribusi Daerah Untuk Setiap Desa di Kabupaten Kampar Tahun Anggaran 2022;
32. Keputusan Gubernur Riau Nomor : Kpts.471//2022 tentang Daftar Desa Penerima dan Besaran Bantuan Keuangan Khusus Pemerintah Provinsi Kepada Pemerintah Desa yang Bersumber dari Anggaran Pendapatan dan Belanja Daerah Provinsi Riau Tahun Anggaran 2022;
33. Peraturan Bupati Kampar Nomor 5 Tahun 2022 tentang Tata Cara Pegalokasian Alokasi Dana Desa tahun 2022 dan Besaran Alokasi

setiap Desa di Kabupaten Kampar Tahun Anggaran 2022;

34. Surat Kepala Dinas Pemberdayaan Masyarakat dan Desa Kabupaten Kampar Nomor : 412.2/PMD-Askeu/405 Tentang Penyusunan Perubahan APBDesa Tahun Anggaran 2022;

### MEMUTUSKAN

- Menetapkan** :  
KESATU : MEMBAHAS RENCANA KERJA PEMERINTAH DESA (RKPDes) TAHUN ANGGARAN 2023 UNTUK DITETAPKAN MENJADI PERATURAN DESA OLEH KEPALA DESA.
- KEDUA : MENYEPAKATI RENCANA KERJA PEMERINTAH DESA (RKPDes) TAHUN ANGGARAN 2023 UNTUK DITETAPKAN MENJADI PERATURAN DESA OLEH KEPALA DESA.
- KETIGA : KESEPAKATAN INI BERLAKU MULAI TANGGAL DITETAPKAN.

Disepakati di : Cinta Damai  
Pada Tanggal : Oktober 2022  
**KETUA BPD CINTA DAMAI**

  
**AHMAD SUKARDI, S.Pd**

# NASKAH RKPD<sub>Des</sub>



## KATA PENGANTAR

Puji Syukur kita panjatkan Kehadirat Tuhan Allah SWT, Yang Maha Esa, Maha Pengasih dan Maha Penyayang yang telah melimpahkan Rahmat dan Hidayah-Nya kepada kita semua, sehingga Rencana Kerja Pemerintah Desa (RKPDesa) Desa Cinta Damai tahun 2023 dapat disusun sebagai bagian dari sistem akuntabilitas kinerja Pemerintah Desa Cinta Damai.

RKPDesa Desa Cinta Damai Tahun 2023 merupakan tahun ke 1 (Satu) RPJMDesa Cinta Damai Tahun 2022- 2027. Sesuai visi misi tujuan dan sasaran pembangunan desa yang telah ditetapkan dalam RPJM-Desa tersebut. RKPDesa Desa Cinta Damai tahun 2023 disusun dengan maksud untuk menyediakan acuan resmi bagi pemerintah Desa dan Badan Permusyawaratan Desa dalam rangka menyusun Rancangan Anggaran Pendapatan dan Belanja Desa (RAPBDesa) Tahun Anggaran 2023.

Semoga RKPDesa Desa Cinta Damai Tahun 2023 ini dapat menciptakan sinergitas dalam Pelaksanaan Pembangunan Desa Tahun Anggaran 2023, Baik antar wilayah, antar bidang pembangunan, dan antar tingkat pemerintahan serta menciptakan efisiensi alokasi Sumber daya dalam pembangunan desa.

Cinta Damai, Oktober 2022  
KEPALA DESA CINTA DAMAI



LEGIMAN, S.AP

## KATA PENGANTAR

Puji syukur Alhamdulillah, Kami Panjatkan Kehadirat Allah SWT. karena atas limpahan Rahmat, Hidayah dan Maunah-Nya kami dapat menyelesaikan penyusunan Dokumen Rencana Kerja Pemerintah Desa (RKPDesa) Tahun 2023.

Dokumen Rencana Kerja Pemerintah Desa (RKPDesa) ini merupakan suatu dokumen yang harus disusun sebagai tuntutan penyelenggaraan Tata Pemerintahan Desa yang baik dalam melaksanakan pembangunan selama kurun waktu 1 (satu) tahun, guna mewujudkan pembangunan Desa Cinta Damai yang terarah dan berkesinambungan melalui mekanisme yang berlaku. Perencanaannya disusun berdasarkan kepada permasalahan dan potensi yang ada pada lingkup desa dan memungkinkan untuk dilaksanakan dalam upaya meningkatkan kesejahteraan masyarakat dengan mengacu kepada Rencana Pembangunan Jangka Menengah (RPJM) Desa Cinta Damai tahun 2022- 2027.

Maksud penyusunan RKPDesa Tahun 2023 Desa Cinta Damai adalah sebagai penjabaran visi, misi, dan program Kepala Desa yang memuat Arah Kebijakan Pembangunan dan Keuangan Desa, Arah dan Strategi Pembangunan Desa, serta tahapan program dan kegiatan. Adapun tujuan penyusunan RKPDesa Tahun 2023 Desa Cinta Damai adalah sebagai berikut:

1. Tersedianya suatu dokumen yang jelas sebagai acuan dalam pelaksanaan pembangunan selama 1 (satu) tahun;
2. Menjamin sinkronisasi antara perencanaan, pelaksanaan dan pengendalian;
3. Terciptanya sinergitas pembangunan Desa Cinta Damai dengan rencana pembangunan Daerah Kabupaten Kampar, Pemerintah Provinsi hingga Pemerintah Pusat;
4. Sebagai bahan evaluasi dan pengendalian pembangunan desa serta bahan penilaian terhadap hasil capaian kinerja Pemerintahan Desa Cinta Damai selama satu tahun; serta
5. Diharapkan dapat mendorong partisipasi dan semangat gotong royong masyarakat Desa Cinta Damai.

Demikian Penyusunan Dokumen RKPDesa Tahun 2023 Desa Cinta Damai kami buat, besar harapan kami bahwa dokumen Rencana Kerja Pemerintah Desa (RKPDesa) Desa Cinta Damai ini dapat dilaksanakan secara konsisten, terintegrasi, terpadu dan transparan melalui koordinasi perencanaan, pelaksanaan, pemantauan dan evaluasi kegiatan pembangunan guna mencapai Visi Pemerintah Desa yang pada akhirnya mensejahterakan masyarakat Cinta Damai secara luas, dan kepada segenap pihak yang terkait kami ucapkan terima kasih.

Cinta Damai, Oktober 2022

**TIM PENYUSUN**

# BAB I



# BAB I PENDAHULUAN

## 1.1. Latar Belakang

Bahwa berdasarkan Undang-Undang Nomor 6 Tahun 2014 tentang Desa disebutkan bahwa Desa adalah desa dan desa adat atau yang disebut dengan nama lain, selanjutnya disebut Desa, adalah kesatuan masyarakat hukum yang memiliki batas wilayah yang berwenang untuk mengatur dan mengurus urusan pemerintahan, kepentingan masyarakat setempat berdasarkan prakarsa masyarakat, hak asal usul, dan/atau hak tradisional yang diakui dan dihormati dalam sistem pemerintahan Negara Kesatuan Republik Indonesia.

Berdasarkan pola pemikiran dimaksud, dimana bahwa desa berwenang mengurus di bidang penyelenggaraan Pemerintahan Desa, pelaksanaan Pembangunan Desa, pembinaan kemasyarakatan Desa, dan pemberdayaan masyarakat Desa berdasarkan prakarsa masyarakat, hak asal usul, dan adat istiadat Desa, maka sebuah desa diharuskan mempunyai perencanaan yang matang berlandaskan partisipasi dan transparansi serta demokratisasi yang berkembang di desa.

Sebagaimana yang diamanatkan dalam Permendagri Nomor 114 Tahun 2014 tentang Pedoman Pembangunan Desa, maka desa diwajibkan menyusun Dokumen Rencana Pembangunan Jangka Menengah Desa (RPJM Desa) untuk jangka waktu 6 (enam) tahun dan Rencana Kerja Pemerintah Desa (RKPDesa) sebagai penjabaran dari RPJM Desa untuk jangka waktu 1 (satu) tahun, selain itu desa juga harus menyusun Daftar Usulan RKPDesa yang merupakan bagian dari RKPDesa untuk jangka waktu 1 (satu) tahun yang akan diusulkan Pemerintah Desa kepada Pemerintah Daerah Kabupaten melalui mekanisme perencanaan pembangunan Daerah.

RKPDesa adalah Rencana Kerja Pembangunan Desa yang dibuat untuk jangka waktu 1 (satu) tahun yang berdasarkan penjabaran dari RPJMDesa, hasil evaluasi pelaksanaan pembangunan tahun sebelumnya, prioritas kebijakan desa dan atau hal-hal yang karena keadaan darurat/bencana alam. Sebagai Rencana strategis pembangunan tahunan desa, RKPDesa Cinta Damai merupakan dokumen perencanaan pembangunan yang bersifat regular yang pelaksanaannya dilakukan oleh LKMD/LPM sebagai lembaga yang bertanggung jawab di desa. RKPDesa merupakan satu-satunya pedoman atau acuan pelaksanaan pembangunan bagi Pemerintah Desa

Cinta Damai dalam jangka waktu satu tahun yang selanjutnya dimasukkan dalam APBDesa tahun anggaran desa.

## 1.2. Landasan Hukum

1. Undang-Undang Nomor 33 Tahun 2004 Tentang Perimbangan Keuangan Antar Pemerintah Pusat dan Pemerintah Daerah ( Lembaran Negara Republik Indonesia Tahun 2004 Nomor 126, Tambahan Lembaran Negara Republik Indonesia Nomor 4438 );
2. Undang-Undang Nomor 12 Tahun 2011 Tentang Pembentukan Peraturan Perundang-Undangan ( Lembaran Negara Republik Indonesia Tahun 2011 Nomor 82 );
3. Undang-undang Nomor 6 tahun 2014 tentang Desa, ( Lembaran Negara Republik Indonesia Tahun 2014 Nomor 7 );
4. Peraturan Pemerintah Republik Indonesia Nomor 43 tahun 2014 tentang Peraturan pelaksanaan Undang-undang Nomor 6 Tahun 2014 tentang Desa;
5. Peraturan Pemerintah Republik Indonesia Nomor 60 tahun 2014 tentang Dana Desa yang bersumber dari Anggaran Pendapatan dan Belanja Negara;
6. Peraturan Menteri Dalam Negeri No. 111 Tahun 2014 tentang Pedoman Teknis Peraturan Di Desa;
7. Peraturan Menteri Dalam Negeri No. 113 Tahun 2014 tentang pedoman Pengelolaan Keuangan Desa;
8. Peraturan Menteri Dalam Negeri Nomor 114 Tahun 2014 tentang Pedoman Pembangunan Desa;
9. Peraturan Menteri Desa, PDT dan Trans No. 1 Tahun 2015 Tentang Pedoman Kewenangan Berdasarkan Hak Asal Usul dan Kewenangan Lokal Berskala Desa ;
10. Peraturan Menteri Desa, PDT dan Trans No. 2 Tahun 2019 Tentang Pedoman Tata tertib dan Mekanisme Pengambilan Keputusan Musyawarah Desa;
11. Peraturan Menteri Desa, PDT dan Trans Nomor 7 Tahun 2021 tentang Prioritas Penggunaan Dana Desa Tahun 2022;

12. Permendesdesa PDTT Nomor 21 tahun 2020 tentang Pedoman Umum Pembangunan Desa dan Pemberdayaan Masyarakat Desa;
13. Peraturan Menteri Keuangan Nomor 190 Tahun 2021 tentang tentang Prioritas Pagu Indikatif Dana Desa, yang bersumber dari APBN tahun 2022;
14. Surat Edaran Direktur Jendral Pembangunan Desa dan Perdesaan Kementrian Desa PDTT Nomor 5/PR/03.01/III/2021 tanggal 1 Maret 2021 hal Pemutakhiran data IDM Berbasis SDGS;
15. Keputusan Gubernur Riau Nomor : Kpts.47/II/2022, Tentang Daftar Desa Penerima Dan Besaran Bantuan Keuangan Khusus Pemerintah Provinsi Kepada Pemerintah Desa Yang Bersumber Dari Anggaran Pendapatan Dan Belanja Daerah Provinsi Riau Tahun Anggaran 2022;
16. Keputusan Kepala Dinas Pemberdayaan Masyarakat, Desa, Kependudukan Dan Pencatatan Sipil Provinsi Riau Nomor : Kpts. 188/DPMD DUKCAPIL/PEMDES/30, Tentang Petunjuk Teknis Penyaluran Bantuan Keuangan Khusus Dari Pemerintah Provinsi Riau Kepada Desa Tahun Anggaran 2022;
17. Keputusan Kepala Dinas Pemberdayaan Masyarakat, Desa, Kependudukan Dan Pencatatan Sipil Provinsi Riau Nomor : Kpts. 188/DPMD DUKCAPIL/PEMDES/50, Tentang Petunjuk Teknis Penyaluran Bantuan Keuangan Khusus Dari Pemerintah Provinsi Riau Kepada Desa Tahun Anggaran 2022;
18. Peraturan Daerah Kabupaten Kampar No. 63 Tahun 2019 Tentang Petunjuk Teknis Perencanaan Pembangunan Desa;
19. Peraturan Bupati Kampar Nomor 11 Tahun 2018 Tentang Pengadaan Barang dan Jasa;
20. Peraturan Bupati Kabupaten Kampar Nomor 08 Tahun 2020 Tentang Standarisasi Tambahan Penghasilan, Honorium, Operasional Badan Permusyawaratan Desa, Operasional Organisasi/Lembaga Kem,Asyarakatan, Bantuan Insentif Guru Pendidikan Usia Dini, Bantuan Insentif Guru Taman Belajar Keagamaan, Bantuan Insentif Kader Posyandu, Biaya Badan Penyelenggaraan Jaminan Sosial Ketenagakerjaan Dan Badan Penyelenggaraan Jaminan Sosial Kesehatan Serta Honorium Lainnya Penunjang Kegiatan Desa;

21. Peraturan Bupati Kabupaten Kampar Nomor 01 Tahun 2021 Tentang Tata Cara Pembagian dan Penetapan Rincian Dana Desa Setiap Desa di Kabupaten Kampar Tahun Anggaran 2021;
22. Peraturan Bupati Kabupaten Kampar Nomor 02 Tahun 2021 Tentang Tata cara Pengalokasian Alokasi Dana Desa dan Besaran Alokasi Dana Desa Untuk Desa Di Kabupaten Kampar Tahun 2021.
23. Peraturan Bupati Kabupaten Kampar Nomor 03 Tahun 2021 Tentang Tata Cara Pengalokasian dan Pembagian Bagi Hasil Pajak Daerah dan Retribusi Daerah kepada Desa di Kabupaten Kampar Tahun Anggaran 2021;
24. Peraturan Bupati Kabupaten Kampar Nomor 06 Tahun 2021 Tentang Pedoman Penyusunan Anggaran Pendapatan dan Belanja Desa Tahun 2021;
25. Peraturan Bupati Kampar Nomor 6 Tahun 2022 tentang Pedoman Penyusunan Anggaran Pendapatan dan Belanja Desa Tahun Anggaran 2022;
26. Peraturan Bupati Kampar Nomor 7 Tahun 2022 Tentang Petunjuk Teknis Pelaksanaan Kegiatan Yang Didanai Dari Dana Desa Tahun Anggaran 2022;
27. Peraturan Bupati Kampar Nomor 5 Tahun 2022 Tentang Tata Cara Pengalokasian Alokasi Dana Desa Dan Besaran Alokasi Dana Desa Untuk Desa di Kabupaten Kampar Tahun Anggaran 2022;
28. Lampiran III Berita Acara Tim Fasilitasi Dana Desa, Alokasi Dana Desa, Bagian Hasil Pajak Daerah Dan Retribusi Daerah Kabupaten Kampar Tahun anggaran 2022, Tentang Perhitungan Penetapan Bagian Hasil Retribusi Daerah Untuk Setiap Desa di Kabupaten Kampar Tahun Anggaran 2022;
29. Keputusan Gubernur Riau Nomor : Kpts.471/II/2022 tentang Daftar Desa Penerima dan Besaran Bantuan Keuangan Khusus Pemerintah Provinsi Kepada Pemerintah Desa yang Bersumber dari Anggaran Pendapatan dan Belanja Daerah Provinsi Riau Tahun Anggaran 2022;
30. Peraturan Bupati Kampar Nomor 5 Tahun 2022 tentang Tata Cara Pegalokasian Alokasi Dana Desa tahun 2022 dan Besaran Alokasi setiap Desa di Kabupaten Kampar Tahun Anggaran 2022;

31. Surat Kepala Dinas Pemberdayaan Masyarakat dan Desa Kabupaten Kampar Nomor : 412.2/PMD-Askeu/405 Tentang Penyusunan Perubahan APBDesa Tahun Anggaran 2022;

### **1.1. Maksud Dan Tujuan**

RKPDesa Cinta Damai, disusun dengan maksud sebagai berikut :

- Kerangka acuan bagi Kepala Desa dan perangkat Desa dalam menyusun program dan kegiatan tahunan yang sinergis sesuai tugas pokok fungsinya untuk mewujudkan tercapainya visi misi yang telah ditetapkan dalam RPJM Desa.
- Sebagai instrumen penilaian kinerja perangkat desa, dalam mengukur efektivitas pelaksanaan tugasnya.
- Sebagai instrumen akuntabilitas dan transparansi manajemen pemerintah desa oleh masyarakat maupun elemen pemerhati pemerintahan yang berkepentingan memantau kinerja pemerintah desa.

Selain maksud diatas, adapun tujuan yang ingin dicapai dalam penyusunan Rencana Kerja Pemerintah Desa (RKPDesa) Cinta Damai adalah sebagai berikut :

- Terwujudnya perencanaan tahunan Desa Cinta Damai dalam upaya terwujudnya Rencana Pembangunan Jangka Menengah Desa enam tahunan Tahun 2022-2027.
- Tercapainya pemanfaatan potensi desa secara maksimal, efisien dan efektif dalam pembangunan desa menuju desa yang maju mandiri dan sejahtera.

## BAB II



## BAB II

### KEBIJAKAN KEUANGAN DESA

#### 2.1. Pendapatan Desa

Pendapatan Desa bersumber dari:

1. Pendapatan Asli Desa (PAD)

Pendapatan ini murni upaya yang di lakukan oleh desa untuk menambah penerimaan yang kemudian di masukkan kedalam rekening kas desa, Pendapatan Asli Desa (PAD) Desa Cinta Damai untuk tahun 2023 ini hanya bersumber dari Tanah Kas Desa (TKD) Desa Cinta Damai.

2. Dana Desa

Dana desa adalah dana yang bersumber dari APBN yang diperuntukkan bagi desa yang ditransfer melalui anggaran belanja daerah kabupaten/kota. Dana ini digunakan untuk membiayai penyelenggaraan pemerintahan, pelaksanaan pembangunan, pembinaan kemasyarakatan dan pemberdayaan masyarakat desa, serta untuk Penanggulangan Bencana, Darurat, dan Mendesak.

3. Alokasi Dana Desa

Merupakan bagian dari dana perimbangan keuangan pusat dan daerah yang diterima oleh daerah/kabupaten untuk desa paling sedikit 10 persen yang pembagiannya untuk desa secara proporsional dalam anggaran pendapatan dan belanja daerah setelah dikurang dana alokasi khusus.

4. Pembagian Hasil Pajak dan Retribusi Daerah

Bagi Hasil Pajak dan Retribusi Daerah sesuai dengan ketentuan dalam *Pasal 97 ayat (1)*, Pemerintah Kabupaten mengalokasikan 10% dari realisasi penerimaan bagi hasil pajak dan retribusi daerah. Pengalokasian ke Desa dengan komposisi 60% dibagi secara merata dan 40% dibagi secara proporsional dari realisasi pajak dan retribusi masing-masing Desa sesuai dengan ketentuan dalam *Pasal 97 ayat (2)*.

5. Bantuan keuangan khusus

Merupakan bantuan keuangan yang bersumber dari APBD PROVINSI yang di berikan kepada Pemerintah Desa, bantuan keuangan dapat bersifat umum dan khusus. Bantuan keuangan yang bersifat umum diperuntukan dan penggunaannya diserahkan sepenuhnya kepada desa penerima bantuan dalam rangka membantu pelaksanaan tugas Pemerintah Desa. Bantuan keuangan yang bersifat khusus, diperuntukan dan pengelolaanya ditetapkan

oleh pemerintah daerah pemberi bantuan dalam rangka percepatan pembangunan Desa dan dan pemeberdayaan masyarakat Desa.

#### 6. Dana SILPA

SILPA adalah sisa lebih pembiayaan anggaran, yaitu selisih antara defisit anggaran dengan pembiayaan bersih atau Netto. Sisa lebih perhitungan anggaran tersebut yaitu selisih lebih realisasi penerimaan dan pengeluaran anggaran selama satu periode anggaran. Kemudian selisih sisa realisasi anggaran tersebut menjadi sumber pendapatan Desa untuk anggaran tahun berikutnya.

#### 7. Pendapatan Desa Lain-Lain

Pendapatan Desa ini merupakan pendapatan Desa yang diterima Desa yang bersumber dari kerja sama antar Desa, dana CSR, bunga Bank, HIBAH, koreksi kesalahan belanja tahun anggaran sebelumnya yang mengakibatkan penerimaan di kas Desa pada tahun anggaran berjalan dan pendapatan lain sebagainya yang sah.

### 2.2. Belanja Desa

Belanja Desa meliputi bidang-bidang:

1. Bidang Penyelenggaraan Pemerintah Desa
2. Bidang Pembangunan Desa
3. Bidang Pembinaan Kemasyarakatan Desa
4. Bidang Pemberdayaan Masyarakat Desa
5. Bidang Penanggulangan Bencana, Keadaan Darurat dan Mendesak Desa
6. Pemulihan Ekonomi Nasional, Program Prioritas Nasional yang mengacu pada IDM berbasis SDGS Desa, Dan Adaptasi Kebiasaan Baru Desa Sesuai Dengan Kewenangan Desa.

### 2.3. Pembiayaan Desa

1. Pembiayaan Desa adalah dalam Bidang Pengembangan Badan Usaha Milik Desa. Pengertian BUMDesa adalah badan usaha yang seluruh atau sebagian besar modalnya dimiliki oleh Desa melalui penyertaan secara langsung yang berasal dari kekayaan Desa yang dipisahkan guna mengelola aset, jasa pelayanan, dan usaha lainnya untuk sebesar-besarnya kesejahteraan masyarakat Desa (*Undang-Undang Desa pasal 1 angka 6 UU No. 6/2014 tentang Desa*). Pembiayaan modal usaha milik Desa/permodalan BUMDesa diperuntukan dalam pembentukan unit usaha baru maupun pengembangan modal untuk unit usaha yang sudah ada di BUMDesa). Pembiayaan ditujukan

pada Penyertaan Modal Desa yang dikelola oleh BUMDesa Mitra Sejahtera Desa Cinta Damai, yang mana maksud dan tujuan dari pembiayaan ini adalah untuk menumbuhkembangkan perekonomian Desa yang mandiri serta menjadi aset Desa yang berkembang. Dengan mengacu program nasional yaitu IDM yang berbasis SDGS Desa dan berdasarkan hasil prioritas musyawarah Desa atau peluang ekonomi perkembangan Desa sesuai skala lokal Desa.

2. BUMDes Bersama adalah badan usaha milik desa yang pengelolaannya melibatkan lebih dari satu desa secara bersama-sama untuk menjadi wadah atau badan usaha yang dilakukan secara kerja sama antar desa dua desa atau lebih. Permodalan BUMDESMA (Badan Usaha Milik Desa Bersama). Pembiayaan ditujukan pada Penyertaan Modal Desa yang dikelola oleh Badan Usaha Milik Desa Bersama (BUMDESMA) yang telah di musyawarahkan secara antar Desa dan ditetapkan modalnya di APBDes Desa yang terlibat dalam kerja antar Desa tersebut.

## BAB III



### BAB III

#### EVALUASI PELAKSANAAN RKPDESA TAHUN SEBELUMNYA

Dalam penyelenggaraan urusan hak asal-usul desa, Pemerintah Desa Cinta Damai Tahun Anggaran 2022 telah mengalokasikan anggaran sebesar Rp 2.198.193.260,- dengan realisasi sebesar Rp 2.198.193.260,- dengan SILPA sebesar Rp.0.- Selanjutnya rincian dan penjelasan dari pelaksanaan urusan hak asal-usul Desa tersebut adalah sebagai berikut:

#### **3.1. Bidang Penyelenggaraan Pemerintah Desa**

Pelaksanaan kegiatan ini diarahkan untuk menciptakan kelancaran operasional perkantoran yang ditempuh melalui kegiatan-kegiatan sebagai berikut :

##### **3.1.1. Penyelenggaraan Belanja Siltap, Tunjangan dan Jaminan Sosial**

1. Penghasilan Tetap dan Tunjangan Kepala Desa
  - a. Penghasilan Tetap Kepala Desa
  - b. Tunjangan Kepala Desa
2. Penghasilan Tetap dan Tunjangan Perangkat Desa
  - a. Penghasilan Tetap Perangkat Desa 10 orang
  - b. Tunjangan Perangkat Desa 10 orang
3. Jaminan Sosial Kepala Desa dan Perangkat Desa
  - a. Jaminan Kesehatan Kepala Desa
  - b. Jaminan Kesehatan Perangkat Desa 10 orang
  - c. Jaminan Ketenagakerjaan Kepala Desa
  - d. Jaminan Ketenagakerjaan Perangkat Desa 10 Orang
4. Penyediaan Operasional Pemerintah Desa (ATK, Honor PKPKD dan PPKD dll)
  - a. Belanja Barang dan Perlengkapan kantor
    - Belanja alat tulis kantor dan mobiler kantor
    - Belanja Perlengkapan Alat Listrik
    - Belanja Bahan Bakar Minyak/Gas
    - Belanja Pakaian Dinas
  - b. Belanja Jasa honorarium
    - Belanja Jasa Honorarium Pembantu Tugas Umum
    - Belanja Jasa Honorarium Petugas Kebersihan dan penjaga Kantor Desa
    - Belanja Jasa Honorarium Pengelola Keuangan
    - Belanja jasa honorarium staf kantor desa
  - c. Belanja Perjalanan Dinas
    - Belanja Perjalanan Dinas Dalam kabupaten

- Belanja Perjalanan Dinas Luar Kabupaten
- d. Belanja Operasional publikasi informasi desa
  - Belanja jasa langganan media online dan website desa
  - Belanja Jasa Langganan Surat Kabar
  - Belanja jasa pelayanan lembaga bantuan hukum desa
  - Belanja spanduk dan baliho

### **3.1.2. Penyediaan Tunjangan BPD**

1. Tunjangan BPD
  - Tunjangan Kinerja BPD
2. Penyediaan Operasional BPD (Rapat, ATK, Makan Minum, Pakaian Seragam, Listrik dll)
  - Belanja Alat Tulis Kantor dan Benda Pos
  - Belanja Barang Cetak dan Penggandaan
  - Belanja Konsumsi
  - Belanja pakaian Dinas
  - Belanja listrik

### **3.1.3. Belanja Insentif/Operasional RT/RW**

1. Belanja Jasa Honorarium/Insentif Pelayanan Desa

### **3.1.4. Penyediaan Sarana Prasarana Pemerintahan Desa**

1. Penyediaan Sarana (Aset Tetap) Perkantoran/ Pemerintahan
  - Belanja Modal Peralatan Komputer
  - Belanja Peralatan Mobelair dan Asesoris
  - Belanja Modal Mesin
2. Pemeliharaan Gedung/Prasarana Kantor Desa
  - Belanja Jasa langganan internet
  - Belanja pemeliharaan kendaraan bermotor
  - Belanja pemeliharaan peralatan kantor
  - Belanja pemeliharaan alat-alat elektronik dan mesin kantor
3. Pembangunan/rehabilitasi/Peningkatan Gedung/Prasarana Kantor Desa
  - Belanja Bahan Material
  - Belanja Modal Gedung, Bangunan, Taman, dan Upah.

### **3.1.5. Penyelenggaraan Tata Praja Pemerintahan**

1. Penyelenggaraan Musyawarah Perencanaan Desa RKPDES/Pembahasan APBDes
  - Belanja Barang Konsumsi (Makan/Minum)
2. Penyelenggaraan Musyawarah Desa Lainnya (Musdus, rembug desa)
  - Belanja Barang Konsumsi

- Belanja Bendera/Umbul-umbul/Spanduk/baliho
  - Belanja Jasa Honorarium TPK
  - Belanja jasa Honorarium TA
  - Belanja Jasa Honorarium Petugas
3. Penyusunan Dokumen Perencanaan Desa (RPJMDesa/RKPDesa dll)
    - Belanja Barang Cetak dan penggandaan
    - Belanja Barang Konsumsi
    - Belanja Jasa Honorarium TPK
  4. Penyusunan Dokumen Keuangan Desa (APBDesa, APBDes-P, LPJ dll)
    - Belanja ATK dan Benda Pos
    - Belanja Barang Cetak dan Penggandaan
    - Belanja Jasa Honorarium TPK
  5. Penyusunan Kebijakan Desa (Perdes/Perkades selain Perencanaan/Keuangan)
    - Belanja Barang ATK/Cetak dan penggandaan
    - Belanja barang konsumsi
    - Belanja jasa Honorarium TA
    - Belanja Jasa Honorarium lainnya
  6. Penyusunan laporan kepala desa (LPPDesa) dan Informasi Kepada Masyarakat Desa
    - Belanja Barang Konsumsi
    - Belanja Barang ATK/Cetak dan penggandaan
    - Belanja Jasa Honorarium lainnya

### **3.2. Bidang Pelaksanaan Pembangunan Desa**

Program ini diarahkan untuk meningkatkan kondisi Pendidikan, Kesehatan, Sarana dan Prasarana fasilitas umum yang mendukung perkembangan perekonomian desa baik jalan, parit/drainase maupun fasilitas umum lainnya untuk kearah kemajuan ekonomi desa.

#### **3.2.1. Sub Bidang Pendidikan**

1. Penyelenggaraan PAUD/TK/TPA/TPQ/Madrasah Non Formal
  - Belanja Jasa insentif Guru PAUD
  - Belanja makanan tambahan bagi gizi anak-anak PAUD
  - Belanja Jasa inentif Guru Taman Belajar Keagamaan/MDTA
2. Penyuluhan pendidikan bagi Masyarakat
  - Belanja ATK dan Benda Pos
  - Belanja Barang Cetak dan Penggandaan
  - Belanja Barang Konsumsi

- Belanja Bendera/Umbul-Umbul/Sepanduk
  - Belanja Jasa Honorarium TPK
3. Penyuluhan dan pelatihan pendidikan bagi kelompok masyarakat
    - Belanja ATK dan Benda Pos
    - Belanja Barang Cetak dan Penggandaan
    - Belanja Barang Konsumsi
    - Belanja Bendera/Umbul-Umbul/Sepanduk
    - Belanja Jasa Honorarium TPK
  4. Belanja Barang pembangunan/renovasi sarana pendidikan PAUD
    - Belanja Jasa Honorarium TPK
    - Belanja Bahan Material
    - Belanja Modal Jalan-Upah Tenaga Kerja
    - Spanduk/baliho

### **3.2.2. Sub Bidang Kesehatan**

1. Makanan tambahan, Kelas Bumil, Baduta dengan Output Pencegahan Stunting.
2. Makanan tambahan bagi lansia
3. Belanja Jasa insentif Kader Pemberdayaan Masyarakat/KPM
4. Penyelenggaraan Posyandu
  - Belanja Jasa insentif Kader Posyandu
  - Belanja ATK dan Benda Pos
  - Belanja Pakain Dinas/Seragam/Atribut dan mobiler posyandu
  - Belanja Barang Konsumsi
  - Belanja Jasa Honorarium lainnya
  - Belanja Obat-obatan
5. Penyuluhan/sosialisasi dan Pelatihan Bidang Kesehatan (Untuk Masyarakat, Tenaga Kader Posyandu dan Kader Kesehatan dll)
  - Belanja Barang Konsumsi
  - Belanja Bendera/Umbul-Umbul/Sepanduk
  - Belanja Jasa Honorarium TPK
  - Belanja Jasa Honorarium TA
6. Penyelenggaraan Desa Siaga Kesehatan
  - Belanja Perawatan Mobil Ambulance Desa
  - Belanja Jasa Honorarium Supir Ambulance
7. Pembangunan sarana pendukung kesehatan
  - Belanja Jasa Honorarium TPK

- Belanja Bahan Material
- Belanja Modal Jalan-Upah Tenaga Kerja
- Belanja spanduk/baliho

### **3.2.3. Sub Pekerjaan Umum dan Penataan Ruang**

1. Pembangunan/Rehabilitasi/Peningkatan Prasarana Jalan Desa (Gorong, Selokan, drainase, semenisasi, boxculvert, turap tebing, dll)
  - Belanja Jasa Honorarium TPK
  - Belanja Modal Jalan-Upah Tenaga Kerja
  - Belanja Modal Jalan-Bahan Baku/Material

### **3.2.4. Sub Bidang Kawasan Pemukiman**

1. Pembangunan/Rehabilitasi/Peningkatan Pemukiman/Perumahan
  - Belanja Jasa Honorarium TPK
  - Belanja Bahan Material
  - Belanja Modal Jalan-Upah Tenaga Kerja
2. Pembangunan/Rehabilitasi/Peningkatan Sistem Pembuangan Air Limbah
  - Belanja Jasa Honorarium TPK
  - Belanja Bahan Material
  - Belanja Modal Jalan-Upah Tenaga Kerja
3. Pembangunan/Rehabilitasi/Rumah Masyarakat Kurang Mampu/Miskin menjadi Pemukiman yang layak
  - Belanja Jasa Honorarium TPK
  - Belanja Bahan Material
  - Belanja Modal Upah Tenaga Kerja

### **3.3. Bidang Pembinaan Kemasyarakatan**

Bantuan Pembinaan digunakan untuk menganggarkan penyuluhan, sosialisasi dan pelatihan kepada masyarakat yang bertujuan untuk peningkatan sumber daya manusia Bagi masyarakat desa.

#### **3.3.1. Sub Bidang Ketentraman, Ketertiban Umum**

1. Pengadaan/Penyelenggaraan Pos Keamanan Desa
  - Belanja Pakaian Dinas/Atribut/Seragam
  - Belanja Jasa Honorarium Petugas Keamanan Desa/LINMAS
  - Belanja Konsumsi Rapat Dan Musyawarah
2. Penyuluhan/sosialisasi dan Pelatihan Bidang Keamanan (Untuk Masyarakat, Tenaga Linmas Desa dll)
  - Belanja Barang Konsumsi
  - Belanja Bendera/Umbul-Umbul/Sepanduk
  - Belanja Jasa Honorarium TPK

- Belanja Jasa Honorarium TA

### **3.3.2. Sub Bidang Kebudayaan dan keagamaan**

1. Pemeliharaan Sarana Dan Prasarana Kebudayaan, Rumah Adat Dan Keagamaan Milik Desa.
2. Belanja Jasa insentif Petugas Takmir masjid dan mushalla
3. Belanja Jasa insentif Petugas guru ngaji masjid dan mushalla
4. Belanja Jasa insentif Petugas pengurus makam
5. Belanja Jasa insentif Petugas pengurus jenazah/BILAL
6. Penyelenggaraan Syukuran Desa
  - Belanja ATK dan Benda Pos
  - Belanja Barang Cetak dan Penggandaan
  - Belanja Barang Konsumsi Rapat/Musyawarah
  - Belanja barang konsumsi Kegiatan
7. Penyelenggaraan Peringatan Hari Besar Keagamaan
  - Belanja Jasa insentif Narasumber/Penceramah
  - Belanja ATK dan Benda Pos
  - Belanja Barang Cetak dan Penggandaan
  - Belanja barang konsumsi Kegiatan

### **3.3.3. Sub Bidang Kepemudaan dan Olahraga**

1. Penyelenggaraan Pelatih Kepemudaan Tingkat Desa
  - Belanja Khusus Olahraga
  - Belanja Jasa insentif Petugas/Pelatih Olahraga
2. Pembangunan ataupun Renovasi Sarana dan Prasarana Olahraga Kepemudaan Tingkat Desa,
3. Pembinaan Karang Taruna/Klub Kepemudaan/Olahraga Tingkat Desa
  - Belanja ATK dan Benda Pos

### **3.3.4. Sub Bidang Kelembagaan Masyarakat**

1. Pembinaan LPM/LKMD/LPMD
  - Belanja ATK dan Benda Pos
  - Belanja Barang Cetak dan Penggandaan
  - Belanja Barang Konsumsi Rapat/Musyawarah
  - Belanja Pakaian Dinas/Atribut/Seragam
2. Pembinaan PKK
  - Belanja ATK dan Benda Pos
  - Belanja Pakaian Dinas/Atribut/Seragam
  - Belanja Barang Cetak dan Penggandaan
  - Belanja Barang Konsumsi Rapat/Musyawarah

5. Pembinaan PHBI

- Belanja ATK dan Benda Pos
- Belanja Barang Cetak dan Penggandaan
- Belanja Barang Konsumsi Rapat/Musyawarah

**3.4. Bidang Pemberdayaan Masyarakat**

Bantuan keuangan digunakan untuk penyelenggaraan operasional kegiatan kepada lembaga-lembaga masyarakat yang bertujuan untuk peningkatan kesejahteraan masyarakat.

1. Pelatihan Peningkatan Kapasitas Aparatur Desa

- Belanja ATK dan Benda Pos
- Belanja Barang Cetak dan Penggandaan Spanduk
- Belanja Barang Konsumsi
- Belanja Jasa Honorarium TA
- Belanja Jasa Honorarium petugas lainnya

2. PKTD (Padat Karya Tunai Desa)

- Belanja ATK dan Benda Pos
- Belanja Barang Cetak dan Penggandaan Spanduk
- Belanja Barang Konsumsi
- Belanja Jasa Honorarium TA
- Belanja Jasa Honorarium petugas lainnya
- Belanja Jasa Honorarium Tenaga Kerja

3. Pendataan dan Pemutakhiran IDM (Indek Desa Membangun) Desa Berbasis SDGS yang berkelanjutan.

- Belanja Barang Konsumsi
- Belanja Jasa Honorarium TA
- Belanja Jasa Honorarium Petugas lainnya

4. Pelatihan perbaikan teknisi handphone/gadget inovasi bagi kelompok masyarakat generasi muda

- Belanja ATK dan Benda Pos
- Belanja Barang Cetak dan Penggandaan Spanduk
- Belanja Barang Konsumsi
- Belanja Jasa Honorarium TA
- Belanja Jasa Honorarium petugas lainnya

**3.4.1. Sub Bidang Dukungan Penanaman Modal**

1. Permodalan BUMDesa (Pembentukan unit usaha baru dan pengembangan modal untuk unit usaha yang sudah ada di BUMDesa)

**3.5. Bidang Penanggulangan Bencana, Keadaan Darurat dan Mendesak Desa**

Penanggulnggulan Bencana, Keadaan Darurat dan mendesak Desa difokuskan untuk Penanganan dan pencegahan penyebaran Wabah Covid-19, Desa Aman Covid dan bencana alam yang tidak terduga lainnya.

1. Desa Aman Covid-19
2. BLT (Bantuan Langsung Tunai)
3. Dan lain-lain

### **3.6. Pembiayaan**

Pembiayaan ditujukan pada Penyertaan Modal Desa yang dikelola oleh BUMDesa Mitra Sejahtera untuk penambahan modal dan pengembangan unit usaha yang outputnya untuk penyokong perekonomian didesa.

## BAB IV



**BAB IV**  
**PRIORITAS MASALAH DAN PROGRAM PEMBANGUNAN DESA**

**4.1. Prioritas Masalah**

Ada 4 Prioritas masalah yang ada di desa Cinta Damai yaitu :

1. Bidang Penyelenggaraan Pemerintahan Desa
  - a. Kurang memadainya fasilitas yang ada di Desa
  - b. Disiplin perangkat masih kurang
  - c. Terbatasnya SDM dalam pelaksanaan penyelenggaraan pemerintahan
  - d. Penyebaran informasi kepada masyarakat belum optimal
  - e. Buku administrasi yang belum di manfaatkan secara optimal
  - f. System pemerintahan di tingkat yang paling bawah (RT) belum dapat berjalan optimal
  - g. Pelayanan masyarakat yang masih bersifat sentralistik
2. Bidang Pelaksanaan Pembangunan
  - a. Kurangnya sarana sanitasi pemukiman dan perumahan
  - b. Sarana dan Prasarana PAUD, TK belum memadai
  - c. Banyaknya jalan kampung yang perlu pemeliharaan
  - d. Kurangnya kesadaran warga untuk hidup bersih
  - e. Sarana dan prasarana PUSTU kurang memadai dan masih perlu untuk di renovasi
  - f. Pembangunan yang kurang berdasarkan pada skala prioritas tetapi masih berdasar keinginan
  - g. Lokasi Pembangunan yang tidak merata sehingga menimbulkan kecemburuan sosial
  - h. Rendahnya tingkat kesadaran masyarakat dalam berswadaya dan pemeliharaan bangunan
  - i. Masih terbatasnya dana pembangunan desa yang dikelola desa
3. Bidang Pembinaan Kemasyarakatan
  - a. Rendahnya kesadaran pendidikan agama di masyarakat.
  - b. Kurang kompaknya pemuda desa yang masih bersifat kewilayahan.
  - c. Kurangnya alat kesenian (Misal Musik, Hadroh, dll)
  - d. Budaya asli kurang diminati pemuda
  - e. Masih banyak kebiasaan berkumpul yang tidak bermanfaat

- f. Tidak tersedianya sarana olah raga yang memadai
  - g. Pembangunan Non Fisik / Moral yang masih terabaikan
  - h. Pemanfaatan Posyandu yang belum optimal
  - i. Masih rendahnya pemahaman terhadap tugas pokok dan fungsi dari kelembagaan desa
  - j. Tingkat pertemuan / Rapat Koordinasi yang masih kurang
  - k. Kegiatan masyarakat dalam Siskamling belum optimal
  - l. Rendahnya tingkat kesadaran masyarakat dalam mentaati aturan
  - m. Masih rendahnya kesadaran masyarakat dalam pemeliharaan lingkungan
  - n. Masih rendahnya tingkat kesadaran masyarakat dalam kegiatan sosial dan kegotong royongan
4. Bidang Pemberdayaan Masyarakat
- a. Banyak warga yang tidak punya pekerjaan/penghasilan tetap
  - b. Masih banyak warga yang tidak memiliki keterampilan/skill
  - c. Kurangnya modal bagi usaha kecil
  - d. Banyak usaha kecil yang masih sulit mengakses pinjaman
  - e. Belum adanya pengembangan terhadap potensi ekonomi desa
  - f. Perkumpulan kelompok petani belum berjalan dengan baik
  - g. Home Industri yang belum dikembangkan
  - h. Belum optimalnya pengembangan pelatihan pendidikan ketrampilan bagi masyarakat

#### 4.2. Prioritas Program Pembangunan Skala Lokal Desa

| NO | USULAN  | VOL                                  | WILAYAH  |
|----|---|--------------------------------------|--|
| 1  | 1. Pembangunan Semenisasi<br>2. PKTD<br>3. Pembangunan los pasar kuliner<br>4. Renovasi Ruang Kelas PAUD  | 3 Unit<br>1 Keg<br>14 Unit<br>2 Unit | Dusun I,II,III<br>Dusun I<br>Dusun I<br>Dusun II                             |
| 2  | 5. BLT<br>6. Pembiayaan modal BUMDESMA<br>7. Operasional Dan Pemeliharaan Ambulance   | 35 KK<br>1 Keg<br>1 Keg              | Desa Cinta Damai<br>Desa Cinta Damai<br>Desa Cinta Damai                     |
| 3  | 8. Pendataan IDM Berbasis SDGS<br>9. Pelatihan Peningkatan kewirausahaan pemuda/pemudi<br>10. Pelatihan Peningkatan kapasitas perangkat desa dan BPD  | 1 Keg<br>1 Keg<br>1 Keg              | Desa Cinta Damai<br>Desa Cinta Damai<br>Desa Cinta Damai                     |
| 4  | 11. Pemberian Makanan Tambahan Baduta<br>12. Pemberian Makanan Tambahan Bumil<br>13. Pemberian Makanan Tambahan Lansia<br>14. Insentif Kader Posyandu | 1 Keg<br>1 Keg<br>1 Keg<br>9 OB      | Desa Cinta Damai<br>Desa Cinta Damai<br>Desa Cinta Damai<br>Desa Cinta Damai |
| 5  | 15. Insentif KPM<br>16. Insentif Guru PAUD<br>17. Insentif Guru Taman Belajar   | 1 OB<br>2 OB                         | Desa Cinta Damai<br>Desa Cinta Damai   |

|  |              |                                      |
|--|--------------|--------------------------------------|
| Keagamaan/PDTA<br>18. Insentif guru tahfiz | 6 OB<br>2 OB | Desa Cinta Damai<br>Desa Cinta Damai |
|--|--------------|--------------------------------------|

#### 4.3. Prioritas Program Pembangunan Skala Kecamatan/ Kabupaten/ Provinsi

Prioritas program pembangunan Skala Kecamatan/Kabupaten merupakan program dan kegiatan pembangunan yang merupakan kebutuhan riil masyarakat desa, namun pemerintah desa tidak mampu melaksanakannya. Hal ini disebabkan karena besarnya biaya dan/atau banyaknya lokasi yang harus dilaksanakan. Berdasarkan pertimbangan diatas, maka prioritas pembangunan tersebut akan dibawa melalui forum musyawarah perencanaan pembangunan di tingkat Kecamatan (Musrenbangcam) oleh delegasi desa yang dipilih secara partisipatif pada forum Musrenbangdesa. Adapun program dan kegiatan tersebut adalah :

| NO | PROGRAM KEGIATAN  | Tujuan  | VOLUME  | LOKASI                                |
|----|---|---|---------|---------------------------------------|
| 1  | Pengaspalan Hotmix Jalan<br>Desa Cinta Damai Menuju<br>Desa Beringin Lestari  | Tersedianya<br>Fasilitas Jalan<br>Yang Memadai                                | 3 KM    | Jalan Poros<br>Antar Desa             |
| 2  | Pengaspalan Hotmix Jalan<br>Antar Kabupaten Kampar<br>Menuju Kab. Siak ± 3 KM | Tersedianya<br>Fasilitas Jalan<br>Yang Memadai                                | 2,5 KM  | Jalan<br>Alternative<br>Desa          |
| 3  | Penerangan Jalan Utama<br>Desa  | Tersedianya<br>Fasilitas Jalan<br>Desa Yang<br>Memadai                        | 76 UNIT | Jalan Poros<br>Desa                   |
| 4  | Pembangunan Rumah Tidak<br>Layak Huni (RLTH)                                  | Terciptanya<br>perumahan yang<br>memadai bagi<br>keluarga yang<br>tidak mampu | 5 Unit  | Dusun I,II,III<br>Desa Cinta<br>Damai |

#### 4.4. Rencana Pelaksana Kegiatan dan Pengadaan Tenaga Ahli Infrastruktur

- a. Pelaksana Kegiatan
  - Pelaksana dalam setiap kegiatan adalah Tim Pelaksana Kegiatan (TPK) Desa Cinta Damai.
- b. Tenaga Ahli Infrastruktur
  - Tenaga Ahli Infrastuktur adalah Pendamping Desa
  - Tenaga Ahli Pemberdayaan adalah Pendamping Desa

## BAB V



## **BAB V**

### **PENUTUP**

Keberhasilan pelaksanaan pembangunan ditingkat desa pada dasarnya ditentukan oleh sejauhmana komitmen dan konsistensi Pemerintah dan masyarakat desa saling bekerja sama membangun desa. Keberhasilan pembangunan yang dilakukan secara partisipatif mulai dari perencanaan, pelaksanaan sampai pada monitoring evaluasi akan lebih menjamin keberlangsungan pembangunan di desa. Sebaliknya permasalahan dan ketidakpercayaan satu sama lain akan mudah muncul mana kala seluruh komunikasi dan ruang informasi bagi masyarakat tidak memadai.

Diharapkan proses penyusunan RKPDesa yang benar-benar partisipatif dan berorientasi pada kebutuhan riil masyarakat akan mendorong percepatan pembangunan skala desa menuju kemandirian desa. Selain itu dengan akurasi kegiatan yang dapat dengan mudah di akses masyarakat desa, maka diharapkan dalam proses penyusunan APBDes seluruhnya bisa teranggarkan secara proposional.

# LAMPIRAN-LAMPIRAN





**SURAT KEPUTUSAN  
KEPALA DESA CINTA DAMAI KECAMATAN TAPUNG HILIR  
KABUPATEN KAMPAR  
Nomor : 141/KPTS-CD/**

TENTANG  
PEMBENTUKAN TIM PENYUSUN RKPDESA  
TAHUN ANGGARAN 2023

**DENGAN RAHMAT TUHAN YANG MAHA ESA  
KEPALA DESA CINTA DAMAI**

- Menimbang** :
1. Bahwa Pemerintah Desa berkewajiban menyusun Rencana Kerja Pemerintah Desa (RKPDesa) yang merupakan penjabaran dari RPJMDes;
  2. Bahwa penyusunan Rencana Kerja Pemerintah Desa (RKPDesa) dilakukan oleh Tim Penyusun yang dibentuk melalui Forum Rapat Pembentukan Tim Penyusun RKPDesa.
  3. Bahwa berdasarkan pertimbangan sebagaimana huruf a dan huruf b; dipandang perlu menetapkan Surat Keputusan tentang Tim Penyusun Rencana Kerja Pemerintah Desa (RKPDesa) (Tim Penyusun RKPDesa).
- Mengingat** :
1. Undang-Undang Nomor 33 Tahun 2004 Tentang Perimbangan Keuangan Antar Pemerintah Pusat dan Pemerintah Daerah ( Lembaran Negara Republik Indonesia Tahun 2004 Nomor 126, Tambahan Lembaran Negara Republik Indonesia Nomor 4438 );
  2. Undang-Undang Nomor 12 Tahun 2011 Tentang Pembentukan Peraturan Perundang-Undangan ( Lembaran Negara Republik Indonesia Tahun 2011 Nomor 82 );
  3. Undang-undang Nomor 6 tahun 2014 tentang Desa, ( Lembaran Negara Republik Indonesia Tahun 2014 Nomor 7 );
  4. Peraturan Pemerintah Republik Indonesia Nomor 43 tahun 2014 tentang Peraturan pelaksanaan Undang-undang Nomor 6 Tahun 2014 tentang Desa;
  5. Peraturan Pemerintah Republik Indonesia Nomor 60 tahun 2014 tentang Dana Desa yang bersumber dari Anggaran Pendapatan dan Belanja Negara;
  6. Peraturan Menteri Dalam Negeri No. 111 Tahun 2014 tentang Pedoman Teknis Peraturan Di Desa;
  7. Peraturan Menteri Dalam Negeri No. 113 Tahun 2014 tentang pedoman Pengelolaan Keuangan Desa;
  8. Peraturan Menteri Dalam Negeri Nomor 114 Tahun 2014 tentang Pedoman Pembangunan Desa;
  9. Peraturan Menteri Desa, PDT dan Trans No. 1 Tahun 2015 Tentang Pedoman Kewenangan Berdasarkan Hak Asal Usul dan Kewenangan

Lokal Berskala Desa ;

10. Peraturan Menteri Desa, PDT dan Trans No. 2 Tahun 2019 Tentang Pedoman Tata tertib dan Mekanisme Pengambilan Keputusan Musyawarah Desa;
11. Peraturan Daerah Kabupaten Kampar No. 63 Tahun 2019 Tentang Petunjuk Teknis Perencanaan Pembangunan Desa;
12. Peraturan Bupati Kampar Nomor 11 Tahun 2018 Tentang Pengadaan Barang dan Jasa;

### MEMUTUSKAN

- Menetapkan** :  
**Pertama** : Menetapkan Susunan Tim Penyusun RKPDesa Tahun Anggaran 2023 sebagai berikut :
- |                 |                          |                             |
|-----------------|--------------------------|-----------------------------|
| Penanggungjawab | : 1. Legiman, S.AP       | ( Kepala Desa )             |
| Ketua           | : 2. Mohklasim, S.KM     | ( Sekretaris Desa )         |
| Sekretaris      | : 3. Andy Prayoga, SE    | ( Kaur Perencanaan )        |
| Anggota         | : 4. Retno Suropto, S.AB | ( Kaur Keuangan Desa )      |
|                 | : 5. Juwono              | ( Kasi Kesejahteraan Desa ) |
|                 | : 6. Karwanto            | ( Ketua LPM )               |
|                 | : 7. Usmayadi Tanjung    | ( Kadus Karang Anyar )      |
|                 | : 8. Suwarso             | ( Kadus Purwodadi )         |
|                 | : 9. Misdi Kuswanto      | ( Kadus Sumber Mulyo )      |
- Kedua** : Tugas dan Tanggungjawab Tim Penyusun RKPDes adalah menyusun Rancangan RKPDesa Tahun Anggaran 2023 yang merupakan penjabaran Rencana Pembangunan Jangka Menengah Desa (RPJMDes) tahun 2022 – 2027 berdasarkan data-data hasil Pengkajian Keadaan Desa (PKD) dan Perumusan Visi Desa yang dilakukan secara partisipatif.
- Ketiga** : Dalam melaksanakan tugasnya Tim Penyusun RKPDes mengacu pada Undang-undang Nomor 6 tahun 2014 tentang Desa, ( Lembaran Negara Republik Indonesia Tahun 2014 Nomor 7) peraturan Pemerintah Republik Indonesia Nomor 43 tahun 2014 tentang Peraturan pelaksanaan Undang-undang Nomor 6 Tahun 2014 tentang Desa Peraturan Pemerintah Republik Indonesia Nomor 60 tahun 2014 tentang Dana Desa yang bersumber dari Anggaran Pendapatan dan Belanja Negara, Permendagri 66/2007 dan Petunjuk Teknis Perencanaan Pembangunan Desa.
- Keempat** : Tim Penyusun RKPDes dalam melaksanakan tugasnya dibimbing dan dibantu Aparat Pemerintah Kecamatan Tapung Hilir dan DPMD Kabupaten Kampar;
- Kelima** : Masa tugas Tim Penyusun RKPDes terhitung sejak ditetapkannya Surat Keputusan Kepala Desa ini; sampai dengan ditetapkannya Peraturan Desa (Perdes) tentang RKPDesa tahun Anggaran 2023 oleh Kepala Desa Cinta Damai.
- Keenam** : Keputusan ini berlaku sejak tanggal ditetapkan.

Ditetapkan di : Cinta Damai  
Pada Tanggal : September 2022

KEPALA DESA CINTA DAMAI



LEGIMAN, S.AP

**RENCANA PEMBANGUNAN JANGKA MENENGAH ( RPJM ) DESA  
TAHUN 2022 - 2027**

DESA : CINTA DAMAI  
KEC : TAPUNG HILIR  
KAB : KAMPAR  
PROVINSI : RIAU

| NO   | Bidang / Jenis Kegiatan |   | Lokasi (RT/RW /Dusun) | Prakiraan Volume | Sasaran/Manfaat                       | Waktu Pelaksanaan |   |   |   |   |   | Prakiraan Biaya dan Sumber Pembiayaan |    | Prakiraan Pola Pelaksanaan |             |             |    |    |    |    |    |
|--|-------------------------|---|-----------------------|------------------|---------------------------------------|-------------------|---|---|---|---|---|---------------------------------------|----|----------------------------|-------------|-------------|----|----|----|----|----|
|  | Bidang                  | Sub Bidang                                      |                       |                  |                                       | Jenis Kegiatan    | 5 | 6 | 7 | 8 | 9 | 10                                    | 11 | 12                         | 13          | 14          | 15 | 16 | 17 | 18 | 19 |
|  |                         |   |                       |                  |                                       |                   |   |   |   |   |   |                                       |    |                            |             |             |    |    |    |    |    |
| <b>A. PENYELENGGARAAN PEMERINTAHAN DESA</b>  |                         |   |                       |                  |                                       |                   |   |   |   |   |   |                                       |    |                            |             |             |    |    |    |    |    |
| <b>A.1 penyelenggaraan Belanja penghasilan tetap, Tunjangan dan Oprasional pemerintahan Desa</b> |                         |   |                       |                  |                                       |                   |   |   |   |   |   |                                       |    |                            |             |             |    |    |    |    |    |
|  | a.                      | Penghasilan tetap dan Tunjangan pemerintah Desa |                       |                  |                                       |                   |   |   |   |   |   |                                       |    |                            |             |             |    |    |    |    |    |
| 1  |                         | Penghasilan Tetap Kepala Desa                   | Desa                  | 1 / Orang        | Peningkatan Kinerja Pemerintahan Desa |                   |   |   |   |   |   |                                       |    |                            | 180.000.000 | APBDesa     |    |    |    |    |    |
| 2  |                         | Tambahan Insentif Kepala Desa                   | Desa                  | 1 / Orang        | Peningkatan Kinerja Pemerintahan Desa |                   |   |   |   |   |   |                                       |    |                            | 144.000.000 | APBDes PAD  |    |    |    |    |    |
| 3  |                         | Penghasilan Tetap Sekretaris Desa               | Desa                  | 1 / Orang        | Peningkatan Kinerja Pemerintahan Desa |                   |   |   |   |   |   |                                       |    |                            | 162.000.000 | APBDesa     |    |    |    |    |    |
| 4  |                         | Tambahan Insentif Sekretaris Desa               | Desa                  | 1 / Orang        | Peningkatan Kinerja Pemerintahan Desa |                   |   |   |   |   |   |                                       |    |                            | 108.000.000 | APBDes PAD  |    |    |    |    |    |
| 5  |                         | Penghasilan Tetap Kaur Desa                     | Desa                  | 3 / Orang        | Peningkatan Kinerja Pemerintahan Desa |                   |   |   |   |   |   |                                       |    |                            | 475.200.000 | APBDesa     |    |    |    |    |    |
| 6  |                         | Tambahan Insentif Tetap Kaur Desa               | Desa                  | 3 / Orang        | Peningkatan Kinerja Pemerintahan Desa |                   |   |   |   |   |   |                                       |    |                            | 270.000.000 | APBDes PAD  |    |    |    |    |    |
| 7  |                         | Penghasilan Tetap Kasi Desa                     | Desa                  | 3 / Orang        | Peningkatan Kinerja Pemerintahan Desa |                   |   |   |   |   |   |                                       |    |                            | 475.200.000 | APBDesa     |    |    |    |    |    |
| 8  |                         | Tambahan Insentif Kasi Desa                     | Desa                  | 3 / Orang        | Peningkatan Kinerja Pemerintahan Desa |                   |   |   |   |   |   |                                       |    |                            | 270.000.000 | APBDesa PAD |    |    |    |    |    |
| 9  |                         | Penghasilan Tetap Kadus                         | Desa                  | 4 / Orang        | Peningkatan Kinerja Pemerintahan Desa |                   |   |   |   |   |   |                                       |    |                            | 442.800.000 | APBDesa     |    |    |    |    |    |
| 10   |                         | Tambahan Insentif Kadus                         | Desa                  | 4 / Orang        | Peningkatan Kinerja Pemerintahan Desa |                   |   |   |   |   |   |                                       |    |                            | 108.000.000 | APBDesa PAD |    |    |    |    |    |
| 11   |                         | Insentif Pengurus Aset Desa                     | Desa                  | 1 / Orang        | Peningkatan Kinerja Pemerintahan Desa |                   |   |   |   |   |   |                                       |    |                            | 7.200.000   | APBDesa     |    |    |    |    |    |

| NO | Bidang / Jenis Kegiatan |            |                | Lokasi (RT/RW /Dusun) | Prakiraaan Volume | Sasaran/Manfaat | Waktu Pelaksanaan |       |            |   |       |       | Prakiraaan Biaya dan Sumber Pembiayaan |             | Prakiraaan Pola Pelaksanaan |                      |                        |    |
|----|-------------------------|------------|----------------|-----------------------|-------------------|-----------------|-------------------|-------|------------|---|-------|-------|--|-------------|-----------------------------|----------------------|------------------------|----|
|    | Bidang                  | Sub Bidang | Jenis Kegiatan |                       |                   |                 | Tahun             | Tahun | Tahun      | Tahun                                   | Tahun | Tahun | Jumlah ( RP )                          | Sumber      | Swa kelola                  | Kerjasama Antar Desa | Kerjasama Pihak Ketiga |    |
|    |                         |            |                |                       |                   |                 | 1                 | 2     | 3          | 4                                       | 5     | 6     |  |             |                             |                      |                        |    |
| 1  | 2                       | 3          | 4              | 5                     | 6                 | 7               | 8                 | 9     | 10         | 11                                      | 12    | 13    | 14                                     | 15          | 16                          | 17                   | 18                     | 19 |
|    |                         |            |                |                       |                   |                 |                   | Desa  | 2 / Orang  | Peningkatan Kinerja Pemerintahan Desa   |       |       |  | 144.000.000 | APBDesa                     | √                    | -                      | -  |
|    |                         |            |                |                       |                   |                 |                   | Desa  | 2 / Orang  | Peningkatan Kinerja Pemerintahan Desa   |       |       |  | 144.000.000 | APBDesa PAD                 | √                    | -                      | -  |
|    |                         |            |                |                       |                   |                 |                   | Desa  | 1 / Orang  | Peningkatan Kinerja Pemerintahan Desa   |       |       |  | 5.400.000   | APBDesa                     | √                    | -                      | -  |
|    |                         |            |                |                       |                   |                 |                   | Desa  | 1 / Orang  | Peningkatan Kinerja Pemerintahan Desa   |       |       |  | 4.200.000   | APBDesa                     | √                    | -                      | -  |
|    |                         |            |                |                       |                   |                 |                   | Desa  | 3 / Orang  | Peningkatan Kinerja Pemerintahan Desa   |       |       |  | 7.200.000   | APBDesa                     | √                    | -                      | -  |
|    |                         |            |                |                       |                   |                 |                   | Desa  | 3 / Orang  | Peningkatan Kinerja Pemerintahan Desa   |       |       |  | 7.200.000   | APBDesa                     | √                    | -                      | -  |
|    |                         |            |                |                       |                   |                 |                   | Desa  | 3 / Orang  | Peningkatan Kinerja Pemerintahan Desa   |       |       |  | 7.200.000   | APBDesa                     | √                    | -                      | -  |
|    |                         |            |                |                       |                   |                 |                   | Desa  | 11 / Orang | Menjamin Kesehatan Perangkat Desa       |       |       |  | 23.136.000  | APBDesa                     | √                    | -                      | -  |
|    |                         |            |                |                       |                   |                 |                   | Desa  | 11 / Orang | Menjamin Kesehatan Kerja Perangkat Desa |       |       |  | 10.692.000  | APBDesa                     | √                    | -                      | -  |
|    |                         |            |                |                       |                   |                 |                   | Desa  | 1 / Orang  | Meningkatkan Kinerja Anggota BPD        |       |       |  | 43.200.000  | APBDesa                     | √                    | -                      | -  |
|    |                         |            |                |                       |                   |                 |                   | Desa  | 1 / Orang  | Meningkatkan Kinerja Anggota BPD        |       |       |  | 50.400.000  | APBDesa PAD                 | √                    | -                      | -  |
|    |                         |            |                |                       |                   |                 |                   | Desa  | 1 / Orang  | Meningkatkan Kinerja Anggota BPD        |       |       |  | 36.000.000  | APBDesa                     | √                    | -                      | -  |
|    |                         |            |                |                       |                   |                 |                   | Desa  | 1 / Orang  | Meningkatkan Kinerja Anggota BPD        |       |       |  | 36.000.000  | APBDesa PAD                 | √                    | -                      | -  |
|    |                         |            |                |                       |                   |                 |                   | Desa  | 7 / Orang  | Meningkatkan Kinerja Anggota BPD        |       |       |  | 252.000.000 | APBDesa                     | √                    | -                      | -  |
|    |                         |            |                |                       |                   |                 |                   | Desa  | 7 / Orang  | Meningkatkan Kinerja Anggota BPD        |       |       |  | 252.000.000 | APBDesa PAD                 | √                    | -                      | -  |
|    |                         |            |                |                       |                   |                 |                   | Desa  | 18 RT/Thn  | Peningkatan Kinerja Pemerintahan Desa   |       |       |  | 324.000.000 | APBDesa                     | √                    | -                      | -  |
|    |                         |            |                |                       |                   |                 |                   | Desa  | 18 RT/Thn  | Peningkatan Kinerja Pemerintahan Desa   |       |       |  | 324.000.000 | APBDesa PAD                 | √                    | -                      | -  |

| NO  | Bidang / Jenis Kegiatan |            |                | Lokasi (RT/RW /Dusun) | Prakiraan Volume | Sasaran/Manfaat | Waktu Pelaksanaan |       |       |       |       |       | Prakiraan Biaya dan Sumber Pembiayaan |                      |             | Prakiraan Pola Pelaksanaan |                         |    |
|---|-------------------------|------------|----------------|-----------------------|------------------|-----------------|-------------------|-------|-------|-------|-------|-------|---------------------------------------|----------------------|-------------|----------------------------|-------------------------|----|
|   | Bidang                  | Sub Bidang | Jenis Kegiatan |                       |                  |                 | Tahun             | Tahun | Tahun | Tahun | Tahun | Tahun | Jumlah ( RP )                         | Sumber               | Swa kelo la | Kerja sama Antar Desa      | Kerjasa ma Pihak Ketiga |    |
|   |                         |            |                |                       |                  |                 | 2022              | 2023  | 2024  | 2025  | 2026  | 2027  |                                       |                      |             |                            |                         |    |
| 1   | 2                       | 3          | 4              | 5                     | 6                | 7               | 8                 | 9     | 10    | 11    | 12    | 13    | 14                                    | 15                   | 16          | 17                         | 18                      | 19 |
|   |                         |            |                |                       |                  |                 |                   | ✓     | ✓     | ✓     | ✓     | ✓     | ✓                                     | 108.000.000          | APBDesa     | ✓                          | -                       | -  |
|   |                         |            |                |                       |                  |                 |                   | ✓     | ✓     | ✓     | ✓     | ✓     | ✓                                     | 108.000.000          | APBDesa PAD | ✓                          | -                       | -  |
|   |                         |            |                |                       |                  |                 |                   | ✓     | ✓     | ✓     | ✓     | ✓     | ✓                                     | 30.000.000           | APBDesa     | ✓                          | -                       | -  |
|   |                         |            |                |                       |                  |                 |                   | ✓     | ✓     | ✓     | ✓     | ✓     | ✓                                     | 46.800.000           | APBDesa     | ✓                          | -                       | -  |
|   |                         |            |                |                       |                  |                 |                   | ✓     | ✓     | ✓     | ✓     | ✓     | ✓                                     | 32.400.000           | APBDesa     | ✓                          | -                       | -  |
|   |                         |            |                |                       |                  |                 |                   | ✓     | ✓     | ✓     | ✓     | ✓     | ✓                                     | 36.000.000           | APBDesa     | ✓                          | -                       | -  |
|   |                         |            |                |                       |                  |                 |                   | ✓     | ✓     | ✓     | ✓     | ✓     | ✓                                     | 108.000.000          | APBDesa     | ✓                          | -                       | -  |
|   |                         |            |                |                       |                  |                 |                   | ✓     | ✓     | ✓     | ✓     | ✓     | ✓                                     | 107.805.600          | APBDesa     | ✓                          | -                       | -  |
|   |                         |            |                |                       |                  |                 |                   | ✓     | ✓     | ✓     | ✓     | ✓     | ✓                                     | 39.600.000           | APBDesa     | ✓                          | -                       | -  |
|   |                         |            |                |                       |                  |                 |                   | ✓     | ✓     | ✓     | ✓     | ✓     | ✓                                     | 504.000.000          | APBDesa     | ✓                          | -                       | -  |
|   |                         |            |                |                       |                  |                 |                   | ✓     | ✓     | ✓     | ✓     | ✓     | ✓                                     | 174.000.000          | APBDesa     | ✓                          | -                       | -  |
|   |                         |            |                |                       |                  |                 |                   | ✓     | ✓     | ✓     | ✓     | ✓     | ✓                                     | 48.630.000           | APBDesa     | ✓                          | -                       | -  |
|   |                         |            |                |                       |                  |                 |                   | ✓     | ✓     | ✓     | ✓     | ✓     | ✓                                     | 72.000.000           | APBDesa     | ✓                          | -                       | -  |
| <b>Total Sub Bidang penyelenggaraan Belanja penghasiian tetap, Tunjangan dan Oprasional pemerintahan Desa</b> |                         |            |                |                       |                  |                 |                   |       |       |       |       |       |                                       | <b>5.726.463.600</b> |             |                            |                         |    |
| <b>A.2 Sub Bidang Sarana dan Prasarana Pemerintahan Desa</b>  |                         |            |                |                       |                  |                 |                   |       |       |       |       |       |                                       |                      |             |                            |                         |    |
|   |                         |            |                |                       |                  |                 |                   | ✓     | ✓     | ✓     | ✓     | ✓     | ✓                                     | 150.000.000          | APBDesa     | ✓                          | -                       | -  |

| NO | Bidang / Jenis Kegiatan |            |                |   | Lokasi (RT/RW /Dusun) | Prakiraan Volume | Sasaran/Manfaat                        | Waktu Pelaksanaan |    |    |    |    |    | Prakiraan Biaya dan Sumber Pembiayaan |         |    | Prakiraan Pola Pelaksanaan |    |    |    |    |
|----|-------------------------|------------|----------------|---|-----------------------|------------------|--|-------------------|----|----|----|----|----|---------------------------------------|---------|----|----------------------------|----|----|----|----|
|    | Bidang                  | Sub Bidang | Jenis Kegiatan | 5 |                       |                  |  | 6                 | 7  | 8  | 9  | 10 | 11 | 12                                    | 13      | 14 | 15                         | 16 | 17 | 18 | 19 |
|    |                         |            |                |   |                       |                  |  |                   |    |    |    |    |    |                                       |         |    |                            |    |    |    |    |
| 1  | 2                       | 3          | 4              | 5 | 6                     | 7                | 8                                      | 9                 | 10 | 11 | 12 | 13 | 14 | 15                                    | 16      | 17 | 18                         | 19 |    |    |    |
|    |                         |            |                |   | Desa                  | 1 Kali/Thn       | Meningkatkan Kerja Pemdes              |                   |    |    |    | √  |    | 20.000.000                            | APBDesa | √  | -                          | -  |    |    |    |
|    |                         |            |                |   | Desa                  | 1 Kali/Thn       | Meningkatkan Kerja Pemdes              | √                 |    | √  |    |    | √  | 15.000.000                            | APBDesa | √  | -                          | -  |    |    |    |
|    |                         |            |                |   | Desa                  | 1 Kali/Thn       | Meningkatkan Kerja Pemdes              | √                 | √  | √  | √  | √  | √  | 15.000.000                            | APBDesa | √  | -                          | -  |    |    |    |
|    |                         |            |                |   | Desa                  | 1 Kali/Thn       | Meningkatkan Kerja Pemdes              | √                 |    |    | √  | √  |    | 25.000.000                            | APBDesa | √  | -                          | -  |    |    |    |
|    |                         |            |                |   | Desa                  | 1 Kali/Thn       | Meningkatkan Keamanan Ambulance Desa   |                   | √  |    |    |    |    | 45.000.000                            | APBDesa | √  |                            |    |    |    |    |
|    |                         |            |                |   | Desa                  | 1 Kali/Thn       | Tersusunnya tata kelola kearsipan Desa | √                 | √  | √  | √  | √  | √  | 22.800.000                            | APBDesa | √  | -                          | -  |    |    |    |
|    |                         |            |                |   | Desa                  | 1 Kali/Thn       | Meningkatkan Kerja Pemdes              |                   |    | √  |    |    | √  | 75.000.000                            | APBDesa | √  | -                          | -  |    |    |    |
|    |                         |            |                |   | Desa                  | 1 Kali/Thn       | Meningkatkan Kerja Pemdes              |                   | √  | √  |    | √  |    | 7.000.000                             | APBDesa | √  | -                          | -  |    |    |    |
|    |                         |            |                |   | Desa                  | 1 Set            | Meningkatkan Kerja Pemdes              |                   |    | √  |    |    |    | 5.000.000                             | APBDesa | √  | -                          | -  |    |    |    |
|    |                         |            |                |   | Desa                  | 1 Kali/Thn       | Meningkatkan Kerja Pemdes              |                   | √  | √  | √  | √  | √  | 10.000.000                            | APBDesa | √  | -                          | -  |    |    |    |
|    |                         |            |                |   | Desa                  | 1 Kali/Thn       | Meningkatkan Kerja Pemdes              |                   | √  | √  | √  | √  | √  | 3.000.000                             | APBDesa | √  | -                          | -  |    |    |    |
|    |                         |            |                |   | Desa                  | 1 Kali/Thn       | Lingkungan Kerja Bersih Dan Nyaman     | √                 | √  | √  | √  | √  | √  | 57.000.000                            | APBDesa | √  | -                          | -  |    |    |    |
|    |                         |            |                |   | Desa                  | 1 Kali/Thn       | Lingkungan Kerja Bersih Dan Nyaman     | √                 | √  | √  | √  | √  | √  | 15.000.000                            | APBDesa | √  | -                          | -  |    |    |    |
|    |                         |            |                |   | Desa                  | 1 Kali/Thn       | mengetahui Tapal batas Desa            |                   |    |    | √  |    |    | 40.000.000                            | APBDesa | √  | -                          | -  |    |    |    |
|    |                         |            |                |   | Desa                  | 1 Kali/Thn       | Lingkungan Kerja Bersih Dan Nyaman     | √                 | √  | √  | √  | √  | √  | 100.000.000                           | APBDesa | √  | -                          | -  |    |    |    |
|    |                         |            |                |   | Desa                  | 1 Kali/Thn       | Lingkungan Kerja Bersih Dan Nyaman     |                   |    | √  |    |    |    | 15.000.000                            | APBDesa | √  | -                          | -  |    |    |    |

| NO   | Bidang / Jenis Kegiatan |            |   | Lokasi (RT/RW /Dusun) | Prakiraan Volume | Sasaran/Manfaat  | Waktu Pelaksanaan |         |         |         |         |         | Prakiraan Biaya dan Sumber Pembiayaan |            |          | Prakiraan Pola Pelaksanaan |                        |    |
|--|-------------------------|------------|---|-----------------------|------------------|--|-------------------|---------|---------|---------|---------|---------|---------------------------------------|------------|----------|----------------------------|------------------------|----|
|  | Bidang                  | Sub Bidang | Jenis Kegiatan  |                       |                  |  | Tahun 1           | Tahun 2 | Tahun 3 | Tahun 4 | Tahun 5 | Tahun 6 | Jumlah ( RP )                         | Sumber     | Swasasto | Kerjasama Antar Desa       | Kerjasama Pihak Ketiga |    |
|  |                         |            |   |                       |                  |  | 2022              | 2023    | 2024    | 2025    | 2026    | 2027    |                                       |            |          |                            |                        |    |
| 1  | 2                       | 3          | 4   | 5                     | 6                | 7  | 8                 | 9       | 10      | 11      | 12      | 13      | 14                                    | 15         | 16       | 17                         | 18                     | 19 |
|  | 18                      |            | Pengadaan papan Monografi dan papan Informasi Desa  | Desa                  | 1 Kali/Thn       | Pelaksanaan Administrasi Profil Desa                                 |                   |         | √       |         |         |         |                                       | 5.000.000  | APBDesa  | √                          | -                      | -  |
| <b>Total Sub Bidang Sarana dan Prasarana Pemerintahan Desa</b>                                 |                         |            |   |                       |                  |  |                   |         |         |         |         |         |                                       |            |          |                            |                        |    |
| <b>A.3 Sub Bidang Administrasi kependudukan , pencatatan sipil , Statistik dan Kearsipan</b>   |                         |            |   |                       |                  |  |                   |         |         |         |         |         |                                       |            |          |                            |                        |    |
|  | 1                       |            | pelayanan Administrasi umum dan Kependudukan ( surat Pengantar / pelayanan KTP, Akta kelahiran , Kartu Keluarga, Dll )            | Desa                  | 1 Kali/Thn       | Melaksanakan Keterlibatan administrasi Kependudukan                  |                   | √       | √       | √       | √       | √       | √                                     | 2.000.000  | APBDesa  | √                          | -                      | -  |
|  | 2                       |            | Penyusunan / Pendataan Profil Desa ( profil Kependudukan dan potensi Desa )   | Desa                  | 1 Kali/Thn       | Pelaksanaan Administrasi Profil Desa                                 |                   | √       | √       | √       | √       | √       | √                                     | 15.000.000 | APBDesa  | √                          | -                      | -  |
|  | 3                       |            | pengelolaan administrasi dan Kearsipan pemerintah Desa  | Desa                  | 1 Kali/Thn       | Mempermudah penyimpunan Dokumentasi Arsip Kegiatan Administrasi Desa |                   | √       | √       | √       | √       | √       | √                                     | 3.000.000  | APBDesa  | √                          | -                      | -  |
|  | 4                       |            | Penyuluhan dan Penyadaran masyarakat Tentang Kependudukan dan Catatan sipil   | Desa                  | 1 Kali/Thn       | Memberikan wawasan dan Pengetahuan Kepada Masyarakat                 |                   | √       | √       | √       | √       | √       | √                                     | 5.000.000  | APBDesa  | √                          | -                      | -  |
|  | 5                       |            | Pemetaan dan Analisis kemiskinan Desa secara Partisipatif   | Desa                  | 1 Kali/Thn       | Teranalisisnya Tingkat Kemiskinan Desa                               |                   | √       | √       | √       | √       | √       | √                                     | 5.000.000  | APBDesa  | √                          | -                      | -  |
|  | 6                       |            | Penyusunan, Pendataan, dan Pemutakhiran Profil Desa Sesuai data IDM Berbasis SDGs Desa  | Desa                  | 1 Kali/Thn       | Teranalisisnya Tingkat Kemiskinan Desa                               |                   | √       | √       | √       | √       | √       | √                                     | 60.000.000 | APBDesa  | √                          | -                      | -  |
| <b>Total Sub Bidang Administrasi kependudukan , pencatatan sipil , Statistik dan Kearsipan</b> |                         |            |   |                       |                  |  |                   |         |         |         |         |         |                                       |            |          |                            |                        |    |
| <b>A.4 Sub Bidang Tata Praja dan Pemerintahan , Perencanaan dan Pelaporan</b>                  |                         |            |   |                       |                  |  |                   |         |         |         |         |         |                                       |            |          |                            |                        |    |
|  | 1                       |            | Penyelenggaraan Musyawarah perencanaan Desa/ Pembahasan APBDes ( Musdes , Musrenbangdes/Pra-Musrenbangdes, Dll Bersifat Reguler ) | Desa                  | 1 Kali/Thn       | Penyusunan perdes Dengan Benar                                       |                   | √       | √       | √       | √       | √       | √                                     | 7.500.000  | APBDesa  | √                          | -                      | -  |

| NO | Bidang / Jenis Kegiatan |            |                |  | Lokasi (RT/RW /Dusun) | Prakiraan Volume | Sasaran/Manfaat  | Waktu Pelaksanaan |         |         |         |         |               | Prakiraan Biaya dan Sumber Pembiayaan |           |                      | Prakiraan Pola Pelaksanaan |    |  |
|----|-------------------------|------------|----------------|--|-----------------------|------------------|--|-------------------|---------|---------|---------|---------|---------------|---------------------------------------|-----------|----------------------|----------------------------|----|--|
|    | Bidang                  | Sub Bidang | Jenis Kegiatan | Tahun 1  |                       |                  |  | Tahun 2           | Tahun 3 | Tahun 4 | Tahun 5 | Tahun 6 | Jumlah ( RP ) | Sumber                                | Swakelola | Kerjasama Antar Desa | Kerjasama Pihak Ketiga     |    |  |
|    |                         |            |                | 2022   |                       |                  |  | 2023              | 2024    | 2025    | 2026    | 2027    |               |                                       |           |                      |                            |    |  |
| 1  | 2                       | 3          | 4              | 5  | 6                     | 7                | 8  | 9                 | 10      | 11      | 12      | 13      | 14            | 15                                    | 16        | 17                   | 18                         | 19 |  |
|    |                         |            |                | penyelenggaraan Musyawarah desa Lainnya ( Musdis,Rembug warga , dll yang Bersifat Non Regular Sesuai Kebutuhan Desa )  | Desa                  | 1 Kali/Thn       | Penyusunan perdes Dengan Benar                         | √                 | √       | √       | √       | √       | √             | 4.500.000                             | APBDesa   | √                    | -                          | -  |  |
|    |                         |            |                | Penyusunan Dokumen Perencanaan Desa ( RPJMDes / RKPDDes , Dll )  | Desa                  | 1 Kali/Thn       | mampu menyusun produk Hukum Peraturan Desa             | √                 | √       | √       | √       | √       | √             | 4.500.000                             | APBDesa   | √                    | -                          | -  |  |
|    |                         |            |                | Penyusunan Dokumen Keuangan Desa ( APBDes/APBDes Perubahan / LPJ APBDes, dan Seluruh Dokumen Terkait   | Desa                  | 1 Kali/Thn       | Terkelolanya Administrasi Keuangan Dengan Baik         | √                 | √       | √       | √       | √       | √             | 4.500.000                             | APBDesa   | √                    | -                          | -  |  |
|    |                         |            |                | Pengelolaan / Administrasi / Inventarisasi / penilaian Aset Desa   | Desa                  | 1 Kali/Thn       | Terkelolanya Inventaris desa dengan Baik               | √                 | √       | √       | √       | √       | √             | 4.500.000                             | APBDesa   | √                    | -                          | -  |  |
|    |                         |            |                | Penyusunan Kebijakan Desa ( Perdes/Perkades,Dll- Diluar Dokumen Rencana pembangunan Desa / Keuangan )  | Desa                  | 1 Kali/Thn       | mampu menyusun produk Hukum Peraturan Desa dengan baik | √                 | √       | √       | √       | √       | √             | 4.500.000                             | APBDesa   | √                    | -                          | -  |  |
|    |                         |            |                | Penyusunan laporan Kepala Desa / penyelenggaraan Pemerintahan Desa ( laporan Akhir Tahun anggaran, laporan Akhir Masa jabatan, laporan Keterangan Akhir Tahun Anggaran , Informasi Kepada Masyarakat ) | Desa                  | 1 Kali/Thn       | Mampu Menyusun Pembukuan Dengan Baik                   | √                 | √       | √       | √       | √       | √             | 4.500.000                             | APBDesa   | √                    | -                          | -  |  |
|    |                         |            |                | Pengembangan Sistem Informasi Desa   | Desa                  | 1 Kali/Thn       | Tersedianya Informasi Desa                             | √                 | √       | √       | √       | √       | √             | 4.500.000                             | APBDesa   | √                    | -                          | -  |  |
|    |                         |            |                | Koordinasi / Kerjasama Penyelenggaraan pemerintahan dan Pembangunan Desa( antar desa/ kecamatan / Kabupaten, Pihak ketiga , dll )  | Desa                  | 1 Kali/Thn       | meningkatkan Pengetahuan merancang pembangunan Desa    | √                 | √       | √       | √       | √       | √             | 4.500.000                             | APBDesa   | √                    | -                          | -  |  |
|    |                         |            |                | Dukungan Pelaksanaan dan Sosialisai PilkaDes Penyarangan dan penjarangan Perangkat Desa dan pemilihan BPD (yang Menjadi Wewenang Desa)   | Desa                  | 1 Kali/Thn       | Peningkatan Pemahaman Pelaksanaan Phyusunan Perangkat  |                   |         |         |         |         | √             | 4.500.000                             | APBDesa   | √                    | -                          | -  |  |

| NO  | Bidang / Jenis Kegiatan |   | Sub Bidang | Jenis Kegiatan  | Lokasi (RT/RW /Dusun) | Prakirann Volume | Sasaran/Manfaat  | Waktu Pelaksanaan |         |         |         |         |         | Prakirann Biaya dan Sumber Pembiayaan |         |    | Prakirann Pola Pelaksanaan |    |  |
|---|-------------------------|---|------------|---|-----------------------|------------------|--|-------------------|---------|---------|---------|---------|---------|---------------------------------------|---------|----|----------------------------|----|--|
|   |                         |   |            |   |                       |                  |  | Tahun 1           | Tahun 2 | Tahun 3 | Tahun 4 | Tahun 5 | Tahun 6 |                                       |         |    |                            |    |  |
|   |                         |   |            |   |                       |                  |  | 2022              | 2023    | 2024    | 2025    | 2026    | 2027    |                                       |         |    |                            |    |  |
| 1   | 2                       | 3 | 4          | 5   | 6                     | 7                | 8  | 9                 | 10      | 11      | 12      | 13      | 14      | 15                                    | 16      | 17 | 18                         | 19 |  |
|   |                         |   |            | penyelenggaraan Lomba Antar kewilayahan dan Pengiriman Kontigen dalam Mengikuti Lomba Desa  | Desa                  | 1 Kali/Thn       | Meningkatkan Potensi Desa  |                   |         |         |         | √       |         | 30.000.000                            | APBDesa | √  | -                          | -  |  |
| <b>Total Sub Bidang Tata Praja dan Pemerintahan , Perencanaan dan Pelaporan</b> |                         |   |            |   |                       |                  |  |                   |         |         |         |         |         |                                       |         |    |                            |    |  |
| <b>78.000.000</b>   |                         |   |            |   |                       |                  |  |                   |         |         |         |         |         |                                       |         |    |                            |    |  |
| <b>A.5 Sub Bidang Pertanian</b>   |                         |   |            |   |                       |                  |  |                   |         |         |         |         |         |                                       |         |    |                            |    |  |
|   | 1                       |   |            | Administrasi Pertanian ( Pendaftaran Tanah , dan Pemberian registrasi Agenda Pertanian )  | Desa                  | 1 Kali/Thn       | Tersedianya Informasi Tentang pertanian Lingkungan Desa yang Jelas |                   |         | √       |         |         |         | 10.000.000                            | APBDesa | √  | -                          | -  |  |
|   | 2                       |   |            | mediasi Konflik Pertanian   | Desa                  | 1 Kali/Thn       | penyelesaian Sengketa Tanah  |                   |         |         | √       |         |         | 5.000.000                             | APBDesa | √  | -                          | -  |  |
|   | 3                       |   |            | administrasi Pajak Bumi dan Bangunan ( PBB )  | Desa                  | 1 Kali/Thn       | Tertib pajak bumi Dan Bangunan                                     | √                 | √       | √       | √       | √       | √       | 5.000.000                             | APBDesa | √  | -                          | -  |  |
|   | 4                       |   |            | penentuan / penegasan / Pembangunan Batas / patok tanah Desa  | Desa                  | 1 Kali/Thn       | Kejelasan Status Batas Wilayah                                     |                   | √       |         |         |         |         | 5.000.000                             | APBDesa | √  | -                          | -  |  |
| <b>Total Sub Bidang Pertanian</b>   |                         |   |            |   |                       |                  |  |                   |         |         |         |         |         |                                       |         |    |                            |    |  |
| <b>25.000.000</b>   |                         |   |            |   |                       |                  |  |                   |         |         |         |         |         |                                       |         |    |                            |    |  |
| <b>6.544.263.600</b>  |                         |   |            |   |                       |                  |  |                   |         |         |         |         |         |                                       |         |    |                            |    |  |
| <b>TOTAL PENYELENGGARAAN PEMERINTAHAN DESA</b>                                  |                         |   |            |   |                       |                  |  |                   |         |         |         |         |         |                                       |         |    |                            |    |  |
| <b>B. PEMBANGUNAN DESA</b>  |                         |   |            |   |                       |                  |  |                   |         |         |         |         |         |                                       |         |    |                            |    |  |
| <b>B.1 Sub Bidang Pendidikan</b>  |                         |   |            |   |                       |                  |  |                   |         |         |         |         |         |                                       |         |    |                            |    |  |
|   | 1                       |   |            | Penyelenggaraan PAUD/TPQ/MDTA Nonformal Milik Desa ( Bantuan , pakaian Seragam, Oprasional dll )                                  | Desa                  | 1 Kali/Thn       | Meningkatkan kesejahteraan Guru Honoror                            | √                 | √       | √       | √       | √       | √       | 86.400.000                            | APBDesa | √  | -                          | -  |  |
|   | 2                       |   |            | Dukungan penyelenggaraan PAUD ( APE , Sarana Paud , Dst )   | Desa                  | 1 Kali/Thn       | Terciptanya SDM yang Unggul  | √                 |         |         |         |         |         | 5.000.000                             | APBDesa | √  | -                          | -  |  |
|   | 3                       |   |            | Pemeliharaan Sarana Prasarana Perpustakaan/ taman Bacaan Desa/ Sanggar Belajar Milik Desa )                                       | Desa                  | 2 Kali           | Meningkatkan Minat Baca Masyarakat                                 |                   |         |         |         | √       |         | 5.000.000                             | APBDesa | √  | -                          | -  |  |
|   | 4                       |   |            | Pemeliharaan sarana dan Prasarana PAUD/MDTA Non Formal Desa   | Desa                  | 2 Kali           | Meningkatkan Pelayanan Pendidikan Usia dini                        | √                 |         |         |         | √       |         | 30.000.000                            | APBDesa | √  | -                          | -  |  |
|   | 5                       |   |            | Pembangunan/rehabilitasi / peningkatan/ pegadaan sarana / Prasarana / Alat Peraga Edukatif ( APE ) PAUD/TPQ/ MDTA Non Formal Desa | Desa                  | 1 unit           | Terciptanya SDM yang Unggul  | √                 |         |         |         |         |         | 275.000.000                           | APBDesa | √  | -                          | -  |  |

| NO                                 | Bidang / Jenis Kegiatan |            |                |   | Lokasi (RT/RW /Dusun) | Prakiraan Volume | Sasaran/Manfaat                        | Waktu Pelaksanaan |         |         |         |         |               | Prakiraan Biaya dan Sumber Pembiayaan |                      |                      | Prakiraan Pola Pelaksanaan |            |            |            |
|------------------------------------|-------------------------|------------|----------------|---|-----------------------|------------------|--|-------------------|---------|---------|---------|---------|---------------|---------------------------------------|----------------------|----------------------|----------------------------|------------|------------|------------|
|                                    | Bidang                  | Sub Bidang | Jenis Kegiatan | Tahun 1   |                       |                  |  | Tahun 2           | Tahun 3 | Tahun 4 | Tahun 5 | Tahun 6 | Jumlah ( RP ) | Sumber                                | Swakelola            | Kerjasama Antar Desa | Kerjasama Pihak Ketiga     |            |            |            |
|                                    |                         |            |                |   |                       |                  |  |                   |         |         |         |         |               |                                       |                      |                      |                            | Tahun 2022 | Tahun 2023 | Tahun 2024 |
| 1                                  | 2                       | 3          | 4              | 5   | 6                     | 7                | 8                                      | 9                 | 10      | 11      | 12      | 13      | 14            | 15                                    | 16                   | 17                   | 18                         | 19         |            |            |
| 6                                  |                         |            |                | Pembangunan Gedung Perpustakaan Desa  | Desa                  | 1 Unit           | Meningkatkan Minat Baca Masyarakat     |                   | √       |         |         |         |               | 250.000.000                           | APBDesa              | √                    | -                          | -          |            |            |
| 7                                  |                         |            |                | Pembangunan Gedung Guru   | Desa                  | 1 Unit           | Memudahkan Forum Silaturahmi Guru      |                   |         | √       |         |         |               | 200.000.000                           | APBDesa              | √                    | -                          | -          |            |            |
| 8                                  |                         |            |                | Pagar SD  | Desa                  | 150 meter        | meningkatkan Disiplin Siswa            |                   | √       |         |         |         |               | 150.000.000                           | APBD Kab             | √                    | -                          | -          |            |            |
| 9                                  |                         |            |                | Pagar MDTA  | Desa                  | 150 Meter        | meningkatkan Disiplin Siswa            |                   |         | √       |         |         |               | 150.000.000                           | APBD Kab             | √                    | -                          | -          |            |            |
| 10                                 |                         |            |                | Pembangunan Gedung Paud   | Desa                  | 1 Unit           | meningkatkan Kualitas SDM sedari Dini  |                   | √       |         |         |         |               | 257.500.000                           | APBDesa              | √                    | -                          | -          |            |            |
| 11                                 |                         |            |                | Rehabilitasi Ruang Belajar PAUD/ Lokal  | Desa                  | 1 Unit           | Siswa dapat belajar Dengan Giat        |                   |         | √       |         |         |               | 40.000.000                            | APBD Kab             | √                    | -                          | -          |            |            |
| 12                                 |                         |            |                | Pembangunan Ruang Belajar MDTA/Lokal  | Desa                  | 2 Lokal          | Siswa dapat belajar Dengan Giat        |                   | √       |         |         |         |               | 515.000.000                           | APBD Kab             | √                    | -                          | -          |            |            |
| 13                                 |                         |            |                | Pembangunan Ruang Belajar SD/ Lokal   | Desa                  | 4 Lokal          | Siswa dapat belajar Dengan Giat        |                   |         |         | √       |         |               | 1.030.000.000                         | APBD Kab             | √                    | -                          | -          |            |            |
| 14                                 |                         |            |                | Rehabilitasi Ruang Guru MDTA  | Desa                  | 1 Lokal          | Guru dapat Mengajar Dengan Giat        |                   |         | √       |         |         |               | 50.000.000                            | APBD Kab             | √                    | -                          | -          |            |            |
| 15                                 |                         |            |                | Pengadaan Mobiler MDTA  | Desa                  | 4 Paket          | Siswa dapat Belajar Dengan Nyaman      |                   |         |         | √       |         |               | 50.000.000                            | APBD Kab             | √                    | -                          | -          |            |            |
| 16                                 |                         |            |                | pemberian insentif tambahan guru MDTA   | Desa                  | 12 kali/thn      | Meningkatkan kesejahteraan Guru Honor  |                   | √       |         | √       |         | √             | 86.400.000                            | APBDesa              | √                    | -                          | -          |            |            |
| 17                                 |                         |            |                | pemberian insentif tambahan guru PAUD   | Desa                  | 12 kali/thn      | Meningkatkan kesejahteraan Guru Honor  |                   | √       |         | √       |         | √             | 43.200.000                            | APBDesa              | √                    | -                          | -          |            |            |
| 18                                 |                         |            |                | pemberian insentif tambahan guru SD/STAF  | Desa                  | 12 kali/thn      | Meningkatkan kesejahteraan Guru Honor  |                   | √       |         | √       |         | √             | 86.400.000                            | APBDesa              | √                    | -                          | -          |            |            |
| 19                                 |                         |            |                | Pengelolaan perpustakaan Milik Desa ( pengadaan Buku - Buku Bacaan , Honor Penjaga untuk perpustakaan / Taman Baca Desa | Desa                  | 1 Orang          | meningkatkan Niat Baca Masyarakat Desa |                   |         |         | √       |         |               | 25.000.000                            | APBDesa              | √                    | -                          | -          |            |            |
| <b>Total Sub Bidang Pendidikan</b> |                         |            |                |   |                       |                  |  |                   |         |         |         |         |               |                                       | <b>3.334.900.000</b> |                      |                            |            |            |            |
| <b>B.2. Sub Bidang Kesehatan</b>   |                         |            |                |   |                       |                  |  |                   |         |         |         |         |               |                                       |                      |                      |                            |            |            |            |

| NO  | Bidang / Jenis Kegiatan |            |                |   | Lokasi (RT/RW /Dusun) | Prakiraa Volume | Sasaran/Manfaat                             | Waktu Pelaksanaan |    |    |    |    |    | Prakiraa Biaya dan Sumber Pembiayaan |           |         | Prakiraa Pola Pelaksanaan |    |             |    |    |    |    |    |    |
|---|-------------------------|------------|----------------|---|-----------------------|-----------------|---|-------------------|----|----|----|----|----|--------------------------------------|-----------|---------|---------------------------|----|-------------|----|----|----|----|----|----|
|   | Bidang                  | Sub Bidang | Jenis Kegiatan | 1   |                       |                 |   | 2                 | 3  | 4  | 5  | 6  | 7  | 8                                    | 9         | 10      | 11                        | 12 | 13          | 14 | 15 | 16 | 17 | 18 | 19 |
|   |                         |            |                |   |                       |                 |   |                   |    |    |    |    |    |                                      |           |         |                           |    |             |    |    |    |    |    |    |
| 1   | 2                       | 3          | 4              | 5   | 6                     | 7               | 8   | 9                 | 10 | 11 | 12 | 13 | 14 | 15                                   | 16        | 17      | 18                        | 19 |             |    |    |    |    |    |    |
|   |                         |            |                | penyelenggaraan Pos Kesehatan Desa (PKD) Pondes Milik Desa ( obat - Obatan , Tambahan Incentif Bidan Desa / Perawat Desa, Penyediaan Pelayanan KB dan Alat Kontrasepsi Bagi Keluarga Miskin | Desa                  | 1 Orang         | meningkatkan Pelayanan Kesehatan Masyarakat | √                 |    |    |    |    |    |                                      | 5.000.000 | APBDesa | √                         | -  | -           |    |    |    |    |    |    |
|   |                         |            |                | Penyelenggaraan Posyandu ( Makanan Tambahan , kelas Ibu Hamil, balita dan baduta, Kelas Lansia, Incentif Kader posyandu )   | Desa                  | 2 Keg           | meningkatkan Pelayanan Kesehatan Masyarakat | √                 | √  | √  | √  | √  | √  | 8.000.000                            | APBDesa   | √       | -                         | -  |             |    |    |    |    |    |    |
|   |                         |            |                | Bantuan Operasional Posyandu  | Desa                  | 3 Keg           | meningkatkan Pelayanan Kesehatan Masyarakat | √                 | √  | √  | √  | √  | √  | 60.000.000                           | APBDesa   | √       | -                         | -  |             |    |    |    |    |    |    |
|   |                         |            |                | PMTAS   | Desa                  | 120 Siswa       | Meningkatkan Gizi Anak-Anak                 | √                 | √  | √  | √  | √  | √  | 234.000.000                          | APBDesa   | √       | -                         | -  |             |    |    |    |    |    |    |
|   |                         |            |                | Perbaikan Gizi Masyarakat   | DEsa                  | 1 Keg           | meningkatkan Pergetahuan Masyarakat         | √                 | √  | √  | √  | √  | √  | 30.000.000                           | APBDesa   | √       | -                         | -  |             |    |    |    |    |    |    |
|   |                         |            |                | Pembinaan dan Pelatihan Kader Posyandu  | Desa                  | 1 Keg           | meningkatkan SDM Kader Posyandu             | √                 | √  | √  | √  | √  | √  | 15.000.000                           | APBDesa   | √       | -                         | -  |             |    |    |    |    |    |    |
|   |                         |            |                | Pemberian insentif kader posyandu/kader KPM/tenaga kesehatan desa lainnya   | Desa                  | 1 Keg           | meningkatkan kesejahteraan Kader            | √                 | √  | √  | √  | √  | √  | 27.000.000                           | APBDesa   | √       | -                         | -  |             |    |    |    |    |    |    |
|   |                         |            |                | Penyelenggaraan sosialisasi/Pencegahan Stunting   | Desa                  | 1 Keg           | Meningkatkan SDM yang unggul                | √                 | √  | √  | √  | √  | √  | 15.000.000                           | APBDesa   | √       | -                         | -  |             |    |    |    |    |    |    |
|   |                         |            |                | Pembangunan /Rehabilitasi/Peningkatan/Pengadaan sarana Prasarana Posyandu   | Desa                  | 1 Unit          | meningkatkan Pelayanan Kesehatan Masyarakat | √                 | √  | √  | √  | √  | √  | 25.000.000                           | APBD Kab  | √       | -                         | -  |             |    |    |    |    |    |    |
|   |                         |            |                | Penyelenggaraan Pencegahan Penyebaran Virus Corona ( covid-19) desa aman. covid -19   | Desa                  | 1 Keg           | Pencegahan Penyebaran Virus Corona          | √                 | √  | √  | √  | √  | √  | 130.000.000                          | APBDesa   | √       | -                         | -  |             |    |    |    |    |    |    |
| <b>Total Sub Bidang Kesehatan</b>                       |                         |            |                |   |                       |                 |   |                   |    |    |    |    |    |                                      |           |         |                           |    | 549.000.000 |    |    |    |    |    |    |
| <b>B.3 Sub Bidang Pekerjaan Umum dan Penataan Ruang</b> |                         |            |                |   |                       |                 |   |                   |    |    |    |    |    |                                      |           |         |                           |    |             |    |    |    |    |    |    |
|   |                         |            |                | Pengaspalan Jalan penghubung antar kabupaten  | Desa                  | 3.000 Meter     | melancarkan Transportasi Desa               | √                 | √  | √  | √  | √  | √  | 6.000.000.000                        | APBD Prov | √       | -                         | -  |             |    |    |    |    |    |    |

| NO | Bidang / Jenis Kegiatan |            |                |   | Lokasi (RT/RW /Dusun) | Prakiraan Volume | Sasaran/Manfaat   | Waktu Pelaksanaan |    |    |    |    |    | Prakiraan Biaya dan Sumber Pembiayaan |          |    | Prakiraan Pola Pelaksanaan |    |    |    |
|----|-------------------------|------------|----------------|---|-----------------------|------------------|---|-------------------|----|----|----|----|----|---------------------------------------|----------|----|----------------------------|----|----|----|
|    | Bidang                  | Sub Bidang | Jenis Kegiatan | 6 |                       |                  |   | 7                 | 8  | 9  | 10 | 11 | 12 | 13                                    | 14       | 15 | 16                         | 17 | 18 | 19 |
|    |                         |            |                |   |                       |                  |   |                   |    |    |    |    |    |                                       |          |    |                            |    |    |    |
| 1  | 2                       | 3          | 4              | 5 | 6                     | 7                | 8   | 9                 | 10 | 11 | 12 | 13 | 14 | 15                                    | 16       | 17 | 18                         | 19 |    |    |
|    |                         |            |                |   | Desa                  | 7.000 Meter      | melancarkan Transportasi Desa                               | √                 | √  | √  | √  | √  | √  | 10.800.000.000                        | APBD Kab | √  | -                          | -  |    |    |
|    |                         |            |                |   | Desa                  | 8.600 Meter      | melancarkan Transportasi Desa                               | √                 | √  | √  | √  | √  | √  | 2.580.000.000                         | APBD kab | √  | -                          | -  |    |    |
|    |                         |            |                |   | Desa                  | 1.000 Meter      | melancarkan Transportasi Desa                               | √                 | √  | √  | √  | √  | √  | 600.000.000                           | APBD kab | √  | -                          | -  |    |    |
|    |                         |            |                |   | Desa                  | 1.000 Meter      | melancarkan Transportasi Desa                               | √                 | √  | √  | √  | √  | √  | 547.600.000                           | APBDesa  | √  | -                          | -  |    |    |
|    |                         |            |                |   | Desa                  | 2 Unit           | Menjaga Tapal Batas Wilayah Desa                            | √                 | √  | √  | √  | √  | √  | 50.000.000                            | APBDesa  | √  | -                          | -  |    |    |
|    |                         |            |                |   | Desa                  | 7                | meningkatkan ibadah masyarakat                              | √                 | √  | √  | √  | √  | √  | 25.000.000                            | APBDesa  | √  | -                          | -  |    |    |
|    |                         |            |                |   | Desa                  | 22 Unit          | Melancarkan Aliran Air                                      | √                 | √  | √  | √  | √  | √  | 521.400.000                           | APBDesa  | √  | -                          | -  |    |    |
|    |                         |            |                |   | Desa                  | 50 Titik         | meningkatkan Keamanan Desa                                  | √                 | √  | √  | √  | √  | √  | 100.000.000                           | APBDesa  | √  | -                          | -  |    |    |
|    |                         |            |                |   | Desa                  | 1 Unit           | Meningkatkan kegiatan masyarakat Desa dalam Bidang Olahraga | √                 | √  | √  | √  | √  | √  | 900.000.000                           | APBDesa  | √  | -                          | -  |    |    |
|    |                         |            |                |   | Desa                  | 1 Unit           | Meningkatkan kegiatan masyarakat Desa dalam Bidang Olahraga | √                 | √  | √  | √  | √  | √  | 150.000.000                           | APBDesa  | √  | -                          | -  |    |    |
|    |                         |            |                |   | Desa                  | 1.500 meter      | Mencegah Terjadinya Banjir                                  | √                 | √  | √  | √  | √  | √  | 969.585.000                           | APBDesa  | √  | -                          | -  |    |    |
|    |                         |            |                |   | Desa                  | 2.000 meter      | Mencegah Terjadinya Banjir                                  | √                 | √  | √  | √  | √  | √  | 1.521.787.000                         | APBDesa  | √  | -                          | -  |    |    |
|    |                         |            |                |   | Desa                  | 5000 meter       | Mencegah Terjadinya Banjir                                  | √                 | √  | √  | √  | √  | √  | 1.969.757.300                         | APBDesa  | √  | -                          | -  |    |    |
|    |                         |            |                |   | Desa                  | 1.500 meter      | Memperancar Sarana Transportasi                             | √                 | √  | √  | √  | √  | √  | 969.585.000                           | APBDesa  | √  | -                          | -  |    |    |
|    |                         |            |                |   | Desa                  | 3.000 meter      | Memperancar Sarana Transportasi                             | √                 | √  | √  | √  | √  | √  | 1.292.787.000                         | APBDesa  | √  | -                          | -  |    |    |
|    |                         |            |                |   | Desa                  | 3.700 meter      | Memperancar Sarana Transportasi                             | √                 | √  | √  | √  | √  | √  | 1.862.757.300                         | APBDesa  | √  | -                          | -  |    |    |
|    |                         |            |                |   | Desa                  | 1 Unit           | Meningkatkan kegiatan masyarakat Desa dalam Bidang Olahraga | √                 | √  | √  | √  | √  | √  | 758.000.000                           | APBDesa  | √  | -                          | -  |    |    |

| NO  | Bidang / Jenis Kegiatan |            |                |    | Lokasi (RT/RW /Dusun)   | Prakiraan Volume | Sasaran/Manfaat | Waktu Pelaksanaan                 |    |    |    |    |    | Prakiraan Biaya dan Sumber Pembiayaan |                        |    | Prakiraan Pola Pelaksanaan |    |    |    |    |
|---|-------------------------|------------|----------------|----|---|------------------|-----------------|-----------------------------------|----|----|----|----|----|---------------------------------------|------------------------|----|----------------------------|----|----|----|----|
|   | Bidang                  | Sub Bidang | Jenis Kegiatan | 5  |   |                  |                 | 6                                 | 7  | 8  | 9  | 10 | 11 | 12                                    | 13                     | 14 | 15                         | 16 | 17 | 18 | 19 |
|   |                         |            |                |    |   |                  |                 |                                   |    |    |    |    |    |                                       |                        |    |                            |    |    |    |    |
| 1   | 2                       | 3          | 4              | 5  | 6   | 7                | 8               | 9                                 | 10 | 11 | 12 | 13 | 14 | 15                                    | 16                     | 17 | 18                         | 19 |    |    |    |
|   |                         |            |                | 19 | Pengerasan Jalan RT 17 Dusun II   | Desa             | 400 meter       | Memperluas Sarana Transportasi    | √  |    |    |    |    | 215.000.000                           | APBDesa                | √  |                            |    |    |    |    |
|   |                         |            |                | 20 | Pembuatan pemutahiran Peta Wilayah dan sosial Desa  | Desa             | 1 Keg           | Terdatanya Luas wilayah Desa      |    |    | √  |    |    | 20.000.000                            | APBDesa                | √  | -                          | -  |    |    |    |
|   |                         |            |                | 21 | Pembangunan kantor BUMDES   | Desa             | 1 Unit          | Meningkatkan ekonomi Masyarakat   |    | √  |    |    |    | 180.000.000                           | APBDesa                | √  | -                          | -  |    |    |    |
|   |                         |            |                | 22 | Rehap Gedung Serba Guna   | Desa             | 1 Unit          | Tersedianya Vasilitas Umum Desa   | √  | √  | √  |    |    | 150.000.000                           | APBD Kab               | √  | -                          | -  |    |    |    |
|   |                         |            |                | 23 | pembangunan gedung perpustakaan desa  | Desa             | 1 Unit          | meningkatkan SDM masyarakat       |    | √  |    |    |    | 275.000.000                           | APBDesa                | √  | -                          | -  |    |    |    |
|   |                         |            |                | 24 | Pengadaan Paving Blok Gedung Serbaguna  | Desa             | 1 Unit          | Meningkatkan Pelayanan Posyandu   | √  |    |    |    |    | 100.000.000                           | APBDesa                | √  | -                          | -  |    |    |    |
|   |                         |            |                | 25 | Pengadaan Paving Blok Gedung Posyandu   | Desa             | 1 Unit          | Meningkatkan pelayanan Masyarakat |    | √  |    |    |    | 50.000.000                            | APBDesa                | √  | -                          | -  |    |    |    |
|   |                         |            |                | 26 | Penataan jalan Lingkungan   | Desa             | 1 Keg           | Melancarkan lalu Lintas           |    |    |    | √  |    | 150.000.000                           | APBDesa                | √  | -                          | -  |    |    |    |
|   |                         |            |                |    |   |                  |                 |                                   |    |    |    |    |    | 32.758.258.600                        |                        |    |                            |    |    |    |    |
| <b>Total Sub Bidang Pekerjaan Umum dan Penataan Ruang</b> |                         |            |                |    |   |                  |                 |                                   |    |    |    |    |    |                                       |                        |    |                            |    |    |    |    |
| <b>B 4 Sub Bidang Kawasan Pemukiman</b>                   |                         |            |                |    |   |                  |                 |                                   |    |    |    |    |    |                                       |                        |    |                            |    |    |    |    |
|   |                         |            |                | 1  | Dukungan pelaksanaan program Pembangunan Rumah Tidak layak Huni ( RTLH ) GAKIN ( Pemetaan , Validasi, dll ) | Desa             | 30 Unit         | Rumah memenuhi Standar Kesehatan  | √  | √  | √  | √  | √  | 10.800.000.000                        | APBD Kab dan APBD Prov | √  | -                          | -  |    |    |    |
|   |                         |            |                | 2  | Dukungan pelaksanaan program Rehap bedah rumah ( Pemetaan , Validasi, dll )                                 | Desa             | 30 Unit         | Rumah memenuhi Standar Kesehatan  | √  | √  | √  | √  | √  | 3.150.000.000                         | APBD Kab               | √  | -                          | -  |    |    |    |
|   |                         |            |                | 3  | Pemeliharaan Sumber Air Bersih Milik Desa ( PAMSIMAS & Sumur Bor )  | Desa             | 29 Unit         | tersedianya Air Bersih            | √  | √  | √  | √  | √  | 58.000.000                            | APBDesa                | √  | -                          | -  |    |    |    |
|   |                         |            |                | 4  | Pembangunan SPALD dan MCK   | Desa             | 10 Unit         | Menjaga Kesehatan Masyarakat      | √  | √  | √  | √  | √  | 150.000.000                           | APBDesa                | √  | -                          | -  |    |    |    |
|   |                         |            |                | 5  | Pemeliharaan Sanitasi Pemukiman ( Gorong - Gorong , Cuci Parit, Solokan , Dll Diluar Prasarana Jalan )      | Desa             | 32 Buah         | melancarkan Aliran Air            | √  | √  | √  | √  | √  | 20.000.000                            | APBDesa                | √  | -                          | -  |    |    |    |
|   |                         |            |                |    |   |                  |                 |                                   |    |    |    |    |    | 14.178.000.000                        |                        |    |                            |    |    |    |    |
| <b>Total Sub Bidang Kawasan Pemukiman</b>                 |                         |            |                |    |   |                  |                 |                                   |    |    |    |    |    |                                       |                        |    |                            |    |    |    |    |

| NO  | Bidang / Jenis Kegiatan |                | Lokasi (RT/RW /Dusun)  | Prakiraan Volume | Sasaran/Manfaat | Waktu Pelaksanaan                    |   |   |    |    |    | Prakiraan Biaya dan Sumber Pembiayaan |    |    | Prakiraan Pola Pelaksanaan |    |    |    |             |          |    |    |    |    |
|---|-------------------------|----------------|--|------------------|-----------------|--------------------------------------|---|---|----|----|----|---------------------------------------|----|----|----------------------------|----|----|----|-------------|----------|----|----|----|----|
|   | Sub Bidang              | Jenis Kegiatan |  |                  |                 | 1                                    | 2 | 3 | 4  | 5  | 6  | 7                                     | 8  | 9  | 10                         | 11 | 12 | 13 | 14          | 15       | 16 | 17 | 18 | 19 |
|   |                         |                |  |                  |                 |                                      |   |   |    |    |    |                                       |    |    |                            |    |    |    |             |          |    |    |    |    |
| 1   | 2                       | 3              | 4  | 5                | 6               | 7                                    | 8 | 9 | 10 | 11 | 12 | 13                                    | 14 | 15 | 16                         | 17 | 18 | 19 |             |          |    |    |    |    |
| B.5 Sub Bidang Kesehatan dan Lingkungan Hidup                                       |                         |                |  |                  |                 |                                      |   |   |    |    |    |                                       |    |    |                            |    |    |    |             |          |    |    |    |    |
|   | 1                       |                | Pembangunan/Rehabilitasi/Peningkatan sarana prasarana Pelestarian Lingkungan Hidup   | Desa             | 1 Unit          | Terciptanya Desa yang Indah dan Asri |   |   |    | √  |    |                                       |    |    | APBDesa                    | √  | -  | -  | 175.000.000 | APBDesa  | √  | -  |    |    |
|   | 2                       |                | Pengadaan bibit tanaman pelindung  | Desa             | 1 Keg           | Terciptanya Desa yang Indah dan Asri |   | √ |    | √  |    |                                       | √  |    | APBD Kab                   | √  | -  | -  | 15.000.000  | APBD Kab | √  | -  |    |    |
| Total Sub Bidang Kesehatan dan Lingkungan Hidup                                     |                         |                |  |                  |                 |                                      |   |   |    |    |    |                                       |    |    |                            |    |    |    |             |          |    |    |    |    |
| B.6 Sub Bidang Perhubungan, Komunikasi dan Informatika                              |                         |                |  |                  |                 |                                      |   |   |    |    |    |                                       |    |    |                            |    |    |    |             |          |    |    |    |    |
|   | 1                       |                | Penyelenggaraan Informasi Publik Desa ( Pembuatan Poster/spanduk/ baliho Informasi Penetapan / LPJ APBDes untuk warga, dll ) | Desa             | 1 Unit          | Keterbukaan Informasi Publik         |   | √ | √  | √  | √  | √                                     | √  |    | APBDesa                    | √  | -  | -  | 35.000.000  | APBDesa  | √  | -  |    |    |
|   | 2                       |                | Pembuatan papan rangka reklame di Jalan Desa   | Desa             | 1 Paket         | Keterbukaan Informasi Publik         |   |   | √  | √  | √  | √                                     | √  |    | APBDesa                    | √  | -  | -  | 30.000.000  | APBDesa  | √  | -  |    |    |
|   | 3                       |                | Pembuatan Rambu-Rambu di Jalan Desa  | Desa             | 1 Paket         | Keselamatan Pengguna Jalan           |   | √ | √  | √  | √  | √                                     | √  |    | APBDesa                    | √  | -  | -  | 10.000.000  | APBDesa  | √  | -  |    |    |
|   | 4                       |                | pengelolaan dan Pembuatan jaringan/ Instalasi Komunikasi dan Informasi Lokal desa  | Desa             | 1 Unit          | Tersedianya Informasi Desa           |   | √ | √  | √  | √  | √                                     | √  |    | APBDesa                    | √  | -  | -  | 45.000.000  | APBDesa  | √  | -  |    |    |
| Total Sub Bidang Perhubungan, Komunikasi dan Informatika                            |                         |                |  |                  |                 |                                      |   |   |    |    |    |                                       |    |    |                            |    |    |    |             |          |    |    |    |    |
| B.7 Sub Bidang Pariwisata   |                         |                |  |                  |                 |                                      |   |   |    |    |    |                                       |    |    |                            |    |    |    |             |          |    |    |    |    |
|   | 1                       |                | Pembangunan / Rehabilitasi / peningkatan sarana dan prasarana pariwisata Milik Desa  | Desa             | 1 Unit          | Meningkatkan Potensi Desa            |   | √ | √  | √  | √  | √                                     | √  |    | APBDesa                    | √  | -  | -  | 250.000.000 | APBDesa  | √  | -  |    |    |
|   | 2                       |                | Pengembangan Kebun wisata Tingkat Desa   | Desa             | 1 Keg           | Meningkatkan Potensi Desa            |   | √ | √  | √  | √  | √                                     | √  |    | APBDesa                    | √  | -  | -  | 300.000.000 | APBDesa  | √  | -  |    |    |
|   | 3                       |                | Pengembangan Pariwisata Tingkat Desa   | Desa             | 2 Unit          | Meningkatkan Potensi Desa            |   | √ | √  | √  | √  | √                                     | √  |    | APBDesa                    | √  | -  | -  | 100.000.000 | APBDesa  | √  | -  |    |    |
| Total Sub Bidang Pariwisata   |                         |                |  |                  |                 |                                      |   |   |    |    |    |                                       |    |    |                            |    |    |    |             |          |    |    |    |    |
| TOTAL PENYELENGGARAAN PEMBANGUNAN DESA  |                         |                |  |                  |                 |                                      |   |   |    |    |    |                                       |    |    |                            |    |    |    |             |          |    |    |    |    |
| 51.780.158.600  |                         |                |  |                  |                 |                                      |   |   |    |    |    |                                       |    |    |                            |    |    |    |             |          |    |    |    |    |
| C. PEMBINAAN KEMASYARAKATAN DESA  |                         |                |  |                  |                 |                                      |   |   |    |    |    |                                       |    |    |                            |    |    |    |             |          |    |    |    |    |
| C.1 Sub Bidang ketentraman, Keterlibatan, Ketertarikan, Dan Perlibudngan Masyarakat |                         |                |  |                  |                 |                                      |   |   |    |    |    |                                       |    |    |                            |    |    |    |             |          |    |    |    |    |
|   | 1                       |                | Pengadaan/penyelenggaraan Pos Keamanan Desa ( Pembangunan Poskamling, Pengawasan Pelaksanaan Jadwal ronda/Patrol )           | Desa             | 3 Unit          | meningkatkan Keamanan Desa           |   | √ | √  | √  | √  | √                                     | √  |    | APBDesa                    | √  | -  | -  | 25.000.000  | APBDesa  | √  | -  |    |    |

| NO  | Bidang / Jenis Kegiatan |            |                |         | Lokasi (RT/RW /Dusun)  | Prakiraan Volume | Sasaran/Manfaat  | Waktu Pelaksanaan |         |         |         |         |               | Prakiraan Biaya dan Sumber Pembiayaan |                    | Prakiraan Pola Pelaksanaan |                        |    |  |
|---|-------------------------|------------|----------------|---------|--|------------------|--|-------------------|---------|---------|---------|---------|---------------|---------------------------------------|--------------------|----------------------------|------------------------|----|--|
|   | Bidang                  | Sub Bidang | Jenis Kegiatan | Tabun 1 |  |                  |  | Tabun 2           | Tabun 3 | Tabun 4 | Tabun 5 | Tabun 6 | Jumlah ( RP ) | Sumber                                | Swa keola Desa     | Kerjasama Antar Desa       | Kerjasama Pihak Ketiga |    |  |
|   |                         |            |                | 2022    |  |                  |  | 2023              | 2024    | 2025    | 2026    | 2027    |               |                                       |                    |                            |                        |    |  |
| 1   | 2                       | 3          | 4              | 5       | 6  | 7                | 8  | 9                 | 10      | 11      | 12      | 13      | 14            | 15                                    | 16                 | 17                         | 18                     | 19 |  |
|   |                         |            |                | 2       | Pelatihan Kesiap siagaan / tanggap bencana skala Lokal Desa  | 1 Keg            | meningkatkan Siaga Desa  | √                 | √       | √       | √       | √       | √             | 5.000.000                             | APBDesa            | √                          | -                      | -  |  |
|   |                         |            |                | 3       | Pelatihan dan peningkatan kapasitas linmas desa  | 1 Keg            | meningkatkan Siaga Desa  | √                 |         | √       |         | √       |               | 15.000.000                            | APBDesa            | √                          | -                      | -  |  |
|   |                         |            |                | 4       | Bantuan Operasional Linmas Desa  | 1 Keg            | meningkatkan Siaga Desa  | √                 | √       | √       | √       | √       | √             | 21.600.000                            | APBDesa            | √                          | -                      | -  |  |
|   |                         |            |                | 5       | Insentif Linmas Desa   | 1 Keg            | meningkatkan kesejahteraan linma Desa  | √                 | √       | √       | √       | √       | √             | 336.000.000                           | APBDesa            | √                          | -                      | -  |  |
|   |                         |            |                | 6       | Pengadaan Sarana dan Prasarana Linmas Desa/baju seragam/kelempakan keamanan                        | 1 Keg            | meningkatkan Siaga Desa  | √                 | √       | √       | √       | √       | √             | 27.000.000                            | APBDesa            | √                          | -                      | -  |  |
|   |                         |            |                | 7       | Pelatihan / Penyuluhan / Sosialisasi kepada Masyarakat di Bidang Hukum dan Perlindungan Masyarakat | 1 Keg            | meningkatkan Siaga Desa  |                   | √       |         |         |         |               | 5.000.000                             | APBDesa            | √                          | -                      | -  |  |
| <b>Total Sub Bidang ketentraman , Ketertiban Umum , Dan Perlindungan Masyarakat</b> |                         |            |                |         |  |                  |  |                   |         |         |         |         |               |                                       | <b>434.600.000</b> |                            |                        |    |  |
| <b>C.2 Sub Bidang Kebudayaan dan Keagamaan</b>                                      |                         |            |                |         |  |                  |  |                   |         |         |         |         |               |                                       |                    |                            |                        |    |  |
|   |                         |            |                | 1       | Pengiriman Kontingen kepemudaan dan Olah raga Sebagai Wakil Desa Tingkat Kecamatan dan Kabupaten   | 1 Keg            | Meningkatkan kegiatan masyarakat Desa dalam Bidang Olahraga                  |                   |         |         |         | √       |               | 3.000.000                             | APBDesa            | √                          | -                      | -  |  |
|   |                         |            |                | 2       | Penyelenggaraan Festival / Lomba Kepemudaan / Olahraga / seni dan budaya Tingkat Desa              | 1 Keg            | Meningkatkan kegiatan masyarakat Desa dalam Bidang Seni, Budaya Dan Olahraga |                   | √       |         | √       |         | √             | 150.000.000                           | APBDesa            | √                          | -                      | -  |  |
|   |                         |            |                | 3       | Penyelenggaraan Pengajian Akbar dan sholawat/zikir akbar   | 1 Keg            | Meningkatkan kegiatan masyarakat Desa dalam Bidang Keagamaan                 | √                 |         | √       |         | √       |               | 150.000.000                           | APBDesa            | √                          | -                      | -  |  |
|   |                         |            |                | 4       | Peringatan hari besar nasional/HUT RI/Hari Jadi kab. Kampar/Hari jadi Prov Riau                    | 3 Keg            | Meningkatkan nasionalisme masyarakat terhadap NKRI                           | √                 | √       | √       | √       | √       | √             | 180.000.000                           | APBDesa            | √                          | -                      | -  |  |
|   |                         |            |                | 5       | Penyelenggaraan Pengajian hari besar islam   | 4 Keg            | Meningkatkan kegiatan masyarakat Desa dalam Bidang Keagamaan                 | √                 | √       | √       | √       | √       | √             | 72.000.000                            | APBDesa            | √                          | -                      | -  |  |

| NO   | Bidang / Jenis Kegiatan |            |                |   | Lokasi (RT/RW /Dusun) | Prakiraan Volume | Sasaran/Manfaat   | Waktu Pelaksanaan |    |    |    |    |    | Prakiraan Biaya dan Sumber Pembiayaan |          |    | Prakiraan Pola Pelaksanaan |    |    |    |    |
|--|-------------------------|------------|----------------|---|-----------------------|------------------|---|-------------------|----|----|----|----|----|---------------------------------------|----------|----|----------------------------|----|----|----|----|
|  | Bidang                  | Sub Bidang | Jenis Kegiatan | 5 |                       |                  |   | 6                 | 7  | 8  | 9  | 10 | 11 | 12                                    | 13       | 14 | 15                         | 16 | 17 | 18 | 19 |
|  |                         |            |                |   |                       |                  |   |                   |    |    |    |    |    |                                       |          |    |                            |    |    |    |    |
| 1  | 2                       | 3          | 4              | 5 | 6                     | 7                | 8   | 9                 | 10 | 11 | 12 | 13 | 14 | 15                                    | 16       | 17 | 18                         | 19 |    |    |    |
|  |                         |            |                |   | Desa                  | 1 Keg            | Meningkatkan kegiatan masyarakat Desa dalam Bidang Keagamaan                      | √                 | √  | √  | √  | √  | √  | 24.000.000                            | APBDesa  | √  | -                          | -  |    |    |    |
|  |                         |            |                |   | Desa                  | 1 Keg            | Meningkatkan kegiatan masyarakat Desa dalam Bidang Olahraga                       | √                 | √  | √  | √  | √  | √  | 90.000.000                            | APBDesa  | √  | -                          | -  |    |    |    |
|  |                         |            |                |   | Desa                  | 1 Keg            | Meningkatkan kegiatan masyarakat Desa dalam Bidang Olahraga                       | √                 | √  | √  | √  | √  | √  | 15.000.000                            | APBDesa  | √  | -                          | -  |    |    |    |
|  |                         |            |                |   | Desa                  | 1 Keg            | Meningkatkan kesejahteraan masyarakat Desa dalam Bidang seni budaya, Olahraga dan | √                 | √  | √  | √  | √  | √  | 72.000.000                            | APBDesa  | √  | -                          | -  |    |    |    |
|  |                         |            |                |   | Desa                  | 1 Keg            | Meningkatkan kegiatan masyarakat Desa dalam Bidang seni budaya, Olahraga dan      | √                 | √  | √  | √  | √  | √  | 300.000.000                           | APBD kab | √  | -                          | -  |    |    |    |
| <b>Total Sub Bidang Kebudayaan dan Keagamaan</b> |                         |            |                |   |                       |                  |   |                   |    |    |    |    |    | <b>684.000.000</b>                    |          |    |                            |    |    |    |    |
| <b>C.3 Sub Bidang Kelembagaan Masyarakat</b>     |                         |            |                |   |                       |                  |   |                   |    |    |    |    |    |                                       |          |    |                            |    |    |    |    |
|  |                         |            |                |   | Desa                  | 1 Keg            | Meningkatkan Kelembagaan Desa   | √                 | √  | √  | √  | √  | √  | 24.000.000                            | APBDesa  | √  | -                          | -  |    |    |    |
|  |                         |            |                |   | Desa                  | 1 Keg            | Meningkatkan Kelembagaan Desa   | √                 | √  | √  | √  | √  | √  | 27.000.000                            | APBDesa  | √  | -                          | -  |    |    |    |
|  |                         |            |                |   | Desa                  | 1 Keg            | Meningkatkan Kelembagaan Desa   | √                 | √  | √  | √  | √  | √  | 24.000.000                            | APBDesa  | √  | -                          | -  |    |    |    |
|  |                         |            |                |   | Desa                  | 1 Keg            | Meningkatkan Kelembagaan Desa   | √                 | √  | √  | √  | √  | √  | 27.000.000                            | APBDesa  | √  | -                          | -  |    |    |    |
|  |                         |            |                |   | Desa                  | 1 Keg            | Meningkatkan Kelembagaan Desa   | √                 | √  | √  | √  | √  | √  | 24.000.000                            | APBDesa  | √  | -                          | -  |    |    |    |
|  |                         |            |                |   | Desa                  | 1 Keg            | Meningkatkan Kelembagaan Desa   | √                 | √  | √  | √  | √  | √  | 24.000.000                            | APBDesa  | √  | -                          | -  |    |    |    |
|  |                         |            |                |   | Desa                  | 1 Keg            | Meningkatkan Kelembagaan Desa   | √                 | √  | √  | √  | √  | √  | 24.000.000                            | APBDesa  | √  | -                          | -  |    |    |    |
|  |                         |            |                |   | Desa                  | 1 Keg            | Meningkatkan Kelembagaan Desa   | √                 | √  | √  | √  | √  | √  | 27.000.000                            | APBDesa  | √  | -                          | -  |    |    |    |
|  |                         |            |                |   | Desa                  | 1 Keg            | Meningkatkan Kelembagaan Desa   | √                 | √  | √  | √  | √  | √  | 24.000.000                            | APBDesa  | √  | -                          | -  |    |    |    |
| <b>Total Sub Bidang Kelembagaan Masyarakat</b>   |                         |            |                |   |                       |                  |   |                   |    |    |    |    |    | <b>225.000.000</b>                    |          |    |                            |    |    |    |    |

| NO  | Bidang / Jenis Kegiatan |            |                |   | Lokasi (RT/RW /Dusun) | Prakiraan Volume | Sasaran/Manfaat | Waktu Pelaksanaan |   |   |   |   |   | Prakiraan Biaya dan Sumber Pembiayaan |   |    | Prakiraan Pola Pelaksanaan |    |    |    |    |    |               |    |    |
|---|-------------------------|------------|----------------|---|-----------------------|------------------|-----------------|-------------------|---|---|---|---|---|---------------------------------------|---|----|----------------------------|----|----|----|----|----|---------------|----|----|
|   | Bidang                  | Sub Bidang | Jenis Kegiatan | 1 |                       |                  |                 | 2                 | 3 | 4 | 5 | 6 | 7 | 8                                     | 9 | 10 | 11                         | 12 | 13 | 14 | 15 | 16 | 17            | 18 | 19 |
|   |                         |            |                |   |                       |                  |                 |                   |   |   |   |   |   |                                       |   |    |                            |    |    |    |    |    |               |    |    |
| 1   | 2                       | 3          | 4              | 5 | 6                     | 7                | 8               |                   |   |   |   |   |   |                                       |   |    |                            | 15 |    |    |    |    |               |    |    |
| TOTAL PEMBINAAN KEMASYARAKATAN DESA                                   |                         |            |                |   |                       |                  |                 |                   |   |   |   |   |   |                                       |   |    |                            |    |    |    |    |    | 1.343.600.000 |    |    |
| D. PEMBERDAYAAN MASYARAKAT DESA                                       |                         |            |                |   |                       |                  |                 |                   |   |   |   |   |   |                                       |   |    |                            |    |    |    |    |    |               |    |    |
| D.1. Sub Bidang Kelautan dan Perikanan                                |                         |            |                |   |                       |                  |                 |                   |   |   |   |   |   |                                       |   |    |                            |    |    |    |    |    |               |    |    |
|   |                         |            |                |   |                       |                  |                 |                   |   |   |   |   |   |                                       |   |    |                            |    |    |    |    |    |               |    |    |
|   |                         |            |                |   |                       |                  |                 |                   |   |   |   |   |   |                                       |   |    |                            |    |    |    |    |    |               |    |    |
|   |                         |            |                |   |                       |                  |                 |                   |   |   |   |   |   |                                       |   |    |                            |    |    |    |    |    |               |    |    |
|   |                         |            |                |   |                       |                  |                 |                   |   |   |   |   |   |                                       |   |    |                            |    |    |    |    |    |               |    |    |
| Total Sub Bidang Kelautan dan Perikanan                               |                         |            |                |   |                       |                  |                 |                   |   |   |   |   |   |                                       |   |    |                            |    |    |    |    |    | 200.000.000   |    |    |
| D.2. Sub Bidang Pertanian dan Peternakan                              |                         |            |                |   |                       |                  |                 |                   |   |   |   |   |   |                                       |   |    |                            |    |    |    |    |    |               |    |    |
|   |                         |            |                |   |                       |                  |                 |                   |   |   |   |   |   |                                       |   |    |                            |    |    |    |    |    |               |    |    |
|   |                         |            |                |   |                       |                  |                 |                   |   |   |   |   |   |                                       |   |    |                            |    |    |    |    |    |               |    |    |
|   |                         |            |                |   |                       |                  |                 |                   |   |   |   |   |   |                                       |   |    |                            |    |    |    |    |    |               |    |    |
|   |                         |            |                |   |                       |                  |                 |                   |   |   |   |   |   |                                       |   |    |                            |    |    |    |    |    |               |    |    |
|   |                         |            |                |   |                       |                  |                 |                   |   |   |   |   |   |                                       |   |    |                            |    |    |    |    |    |               |    |    |
| Total Sub Bidang Pertanian dan Peternakan                             |                         |            |                |   |                       |                  |                 |                   |   |   |   |   |   |                                       |   |    |                            |    |    |    |    |    | 900.000.000   |    |    |
| D.3. Sub Bidang Peningkatan Kapasitas Aparatur Desa                   |                         |            |                |   |                       |                  |                 |                   |   |   |   |   |   |                                       |   |    |                            |    |    |    |    |    |               |    |    |
|   |                         |            |                |   |                       |                  |                 |                   |   |   |   |   |   |                                       |   |    |                            |    |    |    |    |    |               |    |    |
|   |                         |            |                |   |                       |                  |                 |                   |   |   |   |   |   |                                       |   |    |                            |    |    |    |    |    |               |    |    |
|   |                         |            |                |   |                       |                  |                 |                   |   |   |   |   |   |                                       |   |    |                            |    |    |    |    |    |               |    |    |
|   |                         |            |                |   |                       |                  |                 |                   |   |   |   |   |   |                                       |   |    |                            |    |    |    |    |    |               |    |    |
|   |                         |            |                |   |                       |                  |                 |                   |   |   |   |   |   |                                       |   |    |                            |    |    |    |    |    |               |    |    |
| Total Sub Bidang Peningkatan Kapasitas Aparatur Desa                  |                         |            |                |   |                       |                  |                 |                   |   |   |   |   |   |                                       |   |    |                            |    |    |    |    |    | 120.000.001   |    |    |
| D.4. Sub Bidang Pemberdayaan Perempuan, Perhidupan anak dan Keluarga  |                         |            |                |   |                       |                  |                 |                   |   |   |   |   |   |                                       |   |    |                            |    |    |    |    |    |               |    |    |
|   |                         |            |                |   |                       |                  |                 |                   |   |   |   |   |   |                                       |   |    |                            |    |    |    |    |    |               |    |    |
|   |                         |            |                |   |                       |                  |                 |                   |   |   |   |   |   |                                       |   |    |                            |    |    |    |    |    |               |    |    |
|   |                         |            |                |   |                       |                  |                 |                   |   |   |   |   |   |                                       |   |    |                            |    |    |    |    |    |               |    |    |
|   |                         |            |                |   |                       |                  |                 |                   |   |   |   |   |   |                                       |   |    |                            |    |    |    |    |    |               |    |    |
| Total Sub Bidang Pemberdayaan Perempuan, Perhidupan anak dan Keluarga |                         |            |                |   |                       |                  |                 |                   |   |   |   |   |   |                                       |   |    |                            |    |    |    |    |    | 10.000.000    |    |    |
|   |                         |            |                |   |                       |                  |                 |                   |   |   |   |   |   |                                       |   |    |                            |    |    |    |    |    |               |    |    |
|   |                         |            |                |   |                       |                  |                 |                   |   |   |   |   |   |                                       |   |    |                            |    |    |    |    |    |               |    |    |
|   |                         |            |                |   |                       |                  |                 |                   |   |   |   |   |   |                                       |   |    |                            |    |    |    |    |    |               |    |    |
|   |                         |            |                |   |                       |                  |                 |                   |   |   |   |   |   |                                       |   |    |                            |    |    |    |    |    |               |    |    |
| Total Sub Bidang Pemberdayaan Perempuan, Perhidupan anak dan Keluarga |                         |            |                |   |                       |                  |                 |                   |   |   |   |   |   |                                       |   |    |                            |    |    |    |    |    | 10.000.000    |    |    |

| NO  | Bidang / Jenis Kegiatan |            |                |   | Lokasi (RT/RW /Dusun) | Prakiraan Volume | Sasaran/Manfaat                          | Waktu Pelaksanaan |    |    |    |    |    | Prakiraan Biaya dan Sumber Pembiayaan |         |    | Prakiraan Pola Pelaksanaan |    |    |    |    |    |             |    |    |
|---|-------------------------|------------|----------------|---|-----------------------|------------------|--|-------------------|----|----|----|----|----|---------------------------------------|---------|----|----------------------------|----|----|----|----|----|-------------|----|----|
|   | Bidang                  | Sub Bidang | Jenis Kegiatan | 1   |                       |                  |  | 2                 | 3  | 4  | 5  | 6  | 7  | 8                                     | 9       | 10 | 11                         | 12 | 13 | 14 | 15 | 16 | 17          | 18 | 19 |
|   |                         |            |                |   |                       |                  |  |                   |    |    |    |    |    |                                       |         |    |                            |    |    |    |    |    |             |    |    |
| 1   | 2                       | 3          | 4              | 5   | 6                     | 7                | 8  | 9                 | 10 | 11 | 12 | 13 | 14 | 15                                    | 16      | 17 | 18                         | 19 |    |    |    |    |             |    |    |
|   | 2                       |            |                | Pelatihan/Penyuluhan Perlindungan Anak  | Desa                  | 1 Keg            | Meningkatkan SDM Masyarakat              |                   |    | √  |    |    |    | 10.000.000                            | APBDesa | √  | -                          | -  |    |    |    |    |             |    |    |
|   | 3                       |            |                | Pelatihan dan Penguatan penyandang Difabel ( Penyandang Disabilitas )             | Desa                  | 1 Keg            | Meningkatkan SDM Masyarakat              |                   |    |    | √  |    |    | 10.000.000                            | APBDesa | √  | -                          | -  |    |    |    |    |             |    |    |
| <b>Total Sub Bidang Pemberdayaan Perempuan , Perlindungan anak dan Keluarga</b> |                         |            |                |   |                       |                  |  |                   |    |    |    |    |    |                                       |         |    |                            |    |    |    |    |    | 30.000.000  |    |    |
| <b>D.5 Sub Bidang Koprasi,Usaha Mikro kecil dan Menengah ( UMKM )</b>           |                         |            |                |   |                       |                  |  |                   |    |    |    |    |    |                                       |         |    |                            |    |    |    |    |    |             |    |    |
|   | 1                       |            |                | Pengadaan Teknologi Tepat Guna Untuk Pengembangan Ekonomi Perdesaan Non Pertanian | Desa                  | 1 Keg            | Meningkatkan ekonomi Masyarakat          |                   | √  | √  | √  | √  |    | 40.000.000                            | APBDesa | √  | -                          | -  |    |    |    |    |             |    |    |
|   | 2                       |            |                | Pengadaan Teknologi Tepat Guna Untuk Pengembangan Ekonomi Perdesaan Pertanian     | Desa                  | 1 Keg            | Meningkatkan ekonomi Masyarakat          |                   | √  | √  | √  | √  |    | 45.000.000                            | APBDesa | √  | -                          | -  |    |    |    |    |             |    |    |
|   | 3                       |            |                | Bantuan KUBE bagi Fakir Miskin  | Desa                  | 2 kelompok       | Meningkatkan ekonomi Masyarakat          |                   | √  | √  | √  | √  |    | 120.000.000                           | APBDesa | √  | -                          | -  |    |    |    |    |             |    |    |
|   | 4                       |            |                | Bantuan Modal Usaha ekonomi Produktif Bagi Masyarakat Usaha Kecil Menengah        | Desa                  | 2 kelompok       | Meningkatkan ekonomi Masyarakat          |                   | √  | √  | √  | √  | √  | 150.000.000                           | APBDesa | √  | -                          | -  |    |    |    |    |             |    |    |
|   | 5                       |            |                | Pengadaan Alat Produksi Industry Level Desa                                       | Desa                  | 3 kelompok       | Meningkatkan Produksi ekonomi Masyarakat |                   | √  | √  | √  | √  | √  | 150.000.000                           | APBDesa | √  | -                          | -  |    |    |    |    |             |    |    |
|   | 6                       |            |                | Peningkatan Kapasitas Kewirausahaan Pemuda Dan pemuda Desa                        | Desa                  | 2 kelompok       | Meningkatkan ekonomi Masyarakat          |                   | √  | √  | √  | √  | √  | 20.000.000                            | APBDesa | √  | -                          | -  |    |    |    |    |             |    |    |
| <b>Total Sub Bidang Koprasi,Usaha Mikro kecil dan Menengah ( UMKM )</b>         |                         |            |                |   |                       |                  |  |                   |    |    |    |    |    |                                       |         |    |                            |    |    |    |    |    | 525.000.000 |    |    |
| <b>D.6 Sub Bidang Dukungan penanaman Modal</b>                                  |                         |            |                |   |                       |                  |  |                   |    |    |    |    |    |                                       |         |    |                            |    |    |    |    |    |             |    |    |

| NO  | Bidang / Jenis Kegiatan |            |                | Lokasi (RT/RW /Dusun)  | Prakiraan Volume | Sasaran/Manfaat | Waktu Pelaksanaan                        |      |      |      |      |      | Prakiraan Biaya dan Sumber Pembiayaan |               |         | Prakiraan Pola Pelaksanaan |    |         |
|---|-------------------------|------------|----------------|--|------------------|-----------------|--|------|------|------|------|------|---------------------------------------|---------------|---------|----------------------------|----|---------|
|   | Bidang                  | Sub Bidang | Jenis Kegiatan |  |                  |                 | 2022                                     | 2023 | 2024 | 2025 | 2026 | 2027 | 15                                    | 16            | 17      | 18                         | 19 |         |
|   |                         |            |                |  |                  |                 |  |      |      |      |      |      |                                       |               |         |                            |    | Tahun 1 |
| 1   | 2                       | 3          | 4              | 5  | 6                | 7               | 8  | 9    | 10   | 11   | 12   | 13   | 14                                    | 15            | 16      | 17                         | 18 | 19      |
|   |                         |            |                | Peningkatan manajemen pengelolaan BUM Desa ( Pelatihan yang di laksanakan Oleh Desa )  | Desa             | 1 Keg           | Meningkatkan SDM BUMDesa                 | ✓    | ✓    | ✓    | ✓    | ✓    | ✓                                     | 10.000.000    | APBDesa | ✓                          | -  | -       |
|   |                         |            |                | Penguatan Modal BUM Desa   | Desa             | 1 Keg           | Meningkatkan Sumber Modal Unit Usaha     | ✓    | ✓    | ✓    | ✓    | ✓    | ✓                                     | 500.000.000   | APBDesa | ✓                          | -  | -       |
|   |                         |            |                | Penguatan Modal BUM Desa Bersama   | Desa             | 1 Keg           | Meningkatkan Sumber Modal Unit Usaha     | ✓    | ✓    | ✓    | ✓    | ✓    | ✓                                     | 360.000.000   | APBDesa | ✓                          | -  | -       |
|   |                         |            |                | Pengadaan Komputer Dan Printer Untuk BUMDesa   | Desa             | 1Kkeg           | Peningkatan Kebutuhan Sarana Operasional | ✓    | ✓    | ✓    | ✓    | ✓    | ✓                                     | 20.000.000    | APBDesa | ✓                          | -  | -       |
|   |                         |            |                | Pembangunan Sarana Prasarana BUM Des   | Desa             | 1 Keg           | Meningkatkan Unit Usaha BUMDesa          | ✓    | ✓    | ✓    | ✓    | ✓    | ✓                                     | 250.000.000   | APBDesa | ✓                          | -  | -       |
| <b>Total Sub Bidang Dukungan penanaman Modal</b>                    |                         |            |                |  |                  |                 |  |      |      |      |      |      |                                       | 1.140.000.000 |         |                            |    |         |
| <b>D.7 Sub Bidang Perdagangan dan Perindustrian</b>                 |                         |            |                |  |                  |                 |  |      |      |      |      |      |                                       |               |         |                            |    |         |
|   |                         |            |                | Pemeliharaan Pasar Desa / Kios Milik Desa  | Desa             | 1 Keg           | Meningkatkan ekonomi Masyarakat          | ✓    | ✓    | ✓    | ✓    | ✓    | ✓                                     | 60.000.000    | APBDesa | ✓                          | -  | -       |
|   |                         |            |                | Pembangunan Los Pasar Desa   | Desa             | 26 unit         | Meningkatkan ekonomi Masyarakat          | ✓    | ✓    | ✓    | ✓    | ✓    | ✓                                     | 650.000.000   | APBDesa | ✓                          | -  | -       |
|   |                         |            |                | Pembangunan Sarana Dan Prasarana Pasar Desa  | Desa             | 1 Keg           | Meningkatkan ekonomi Masyarakat          | ✓    | ✓    | ✓    | ✓    | ✓    | ✓                                     | 75.000.000    | APBDesa | ✓                          | -  | -       |
|   |                         |            |                | Pengembangan Wisata Desa Berdasarkan Potensi Desa dan Kevenangan Lokal Desa (gazebo, pendopo, homestay, dan fasilitas pendukung lainnya) | Desa             | 1 Keg           | Meningkatkan ekonomi Masyarakat          | ✓    | ✓    | ✓    | ✓    | ✓    | ✓                                     | 650.000.000   | APBDesa | ✓                          | -  | -       |
|   |                         |            |                | Pembangunan/Rehabilitasi/Kios/Los Milik Desa   | Desa             | 1 Keg           | Meningkatkan ekonomi Masyarakat          | ✓    | ✓    | ✓    | ✓    | ✓    | ✓                                     | 225.000.000   | APBDesa | ✓                          | -  | -       |
| <b>Total Sub Bidang Perdagangan dan Perindustrian</b>               |                         |            |                |  |                  |                 |  |      |      |      |      |      |                                       | 1.660.000.000 |         |                            |    |         |
| <b>TOTAL PEMBERDAYAAN MASYARAKAT DESA</b>                           |                         |            |                |  |                  |                 |  |      |      |      |      |      |                                       | 4.575.000.001 |         |                            |    |         |
| <b>E. PENANGGULANGAN BENCANA. KEADAAN DARURAT DAN MENDESAK DESA</b> |                         |            |                |  |                  |                 |  |      |      |      |      |      |                                       |               |         |                            |    |         |
| <b>E.1 Sub Bidang Penanggulangan Bencana</b>                        |                         |            |                |  |                  |                 |  |      |      |      |      |      |                                       |               |         |                            |    |         |
|   |                         |            |                | 1  | Desa             | 1 Paket         | Meningkatkan ekonomi Masyarakat          | ✓    | ✓    | ✓    | ✓    | ✓    | ✓                                     | 100.000.000   | APBDesa | ✓                          | -  | -       |

| NO   | Bidang / Jenis Kegiatan |            |                |   | Lokasi (RT/RW /Dusun) | Prakiraan Volume | Sasaran/Manfaut  | Waktu Pelaksanaan |    |    |    |    |    | Prakiraan Biaya dan Sumber Pembiayaan |         |    | Prakiraan Pola Pelaksanaan |    |    |    |
|--|-------------------------|------------|----------------|---|-----------------------|------------------|--|-------------------|----|----|----|----|----|---------------------------------------|---------|----|----------------------------|----|----|----|
|  | Bidang                  | Sub Bidang | Jenis Kegiatan | 6   |                       |                  |  | 7                 | 8  | 9  | 10 | 11 | 12 | 13                                    | 14      | 15 | 16                         | 17 | 18 | 19 |
|  |                         |            |                |   |                       |                  |  |                   |    |    |    |    |    |                                       |         |    |                            |    |    |    |
| 1  | 2                       | 3          | 4              | 5   | 6                     | 7                | 8  | 9                 | 10 | 11 | 12 | 13 | 14 | 15                                    | 16      | 17 | 18                         | 19 |    |    |
|  |                         |            |                | Pembuatan dan pemasangan Sketsa atau Denah / peta potensi daerah rawan bencana                    | Desa                  | 1 Paket          | mitigasi dini dan penanganan bencana alam di desa              | ✓                 | ✓  |    |    |    |    | 5.000.000                             | APBDesa | ✓  | -                          | -  |    |    |
|  |                         |            |                | sosialisasi tentang penganggulangan dan pencegahan bencana baik bencana alam dan non alam di desa | Desa                  | 1 Paket          | meningkatkan pengetahuan masyarakat tentang penanganan bencana | ✓                 | ✓  |    |    |    |    | 10.000.000                            | APBDesa | ✓  | -                          | -  |    |    |
|  |                         |            |                | pelatihan terhadap tim relawan / satgas bencana desa  | Desa                  | 1 Paket          | meningkatkan SDM tim relawan/ satgas bencana desa              | ✓                 | ✓  |    |    | ✓  |    | 30.000.000                            | APBDesa | ✓  | -                          | -  |    |    |
| <b>Total Sub Bidang Keadaan Darurat</b>                                |                         |            |                |   |                       |                  |  |                   |    |    |    |    |    | 100.000.000                           |         |    |                            |    |    |    |
| <b>E.2. Sub Bidang Keadaan Darurat</b>                                 |                         |            |                |   |                       |                  |  |                   |    |    |    |    |    |                                       |         |    |                            |    |    |    |
|  |                         |            |                | 1   | Desa                  | 1 Keg            | masyarakat bebas Virus Corona / Covid 19                       | ✓                 | ✓  | ✓  |    |    |    | 196.500.000                           | APBDesa | ✓  | -                          | -  |    |    |
|  |                         |            |                | 2   | Desa                  | 1 Keg            | masyarakat bebas Virus Corona / Covid 19                       | ✓                 | ✓  | ✓  |    |    |    | 196.500.000                           | APBDesa | ✓  | -                          | -  |    |    |
|  |                         |            |                | 3   | Desa                  | 1 Unit           | Steriliasi Kesehatan   | ✓                 | ✓  | ✓  | ✓  | ✓  | ✓  | 120.000.000                           | APBDesa | ✓  | -                          | -  |    |    |
|  |                         |            |                | 4   | Desa                  | 1 Keg            | Menjaga Kesehatan Masyarakat                                   | ✓                 | ✓  | ✓  | ✓  | ✓  | ✓  | 60.000.000                            | APBDesa | ✓  | -                          | -  |    |    |
|  |                         |            |                | 5   | Desa                  | 1 Keg            | Meningkatkan ekonomi Masyarakat                                | ✓                 | ✓  | ✓  |    |    |    | 982.800.000                           | APBDesa | ✓  | -                          | -  |    |    |
| <b>Total Sub Bidang Keadaan Darurat</b>                                |                         |            |                |   |                       |                  |  |                   |    |    |    |    |    | 1.555.800.000                         |         |    |                            |    |    |    |
| <b>TOTAL PENANGGULANGAN BENCANA, KEADAAN DARURAT DAN MENDESAK DESA</b> |                         |            |                |   |                       |                  |  |                   |    |    |    |    |    | 1.655.800.000                         |         |    |                            |    |    |    |
| <b>SUB TOTAL RPJM DESA</b>   |                         |            |                |   |                       |                  |  |                   |    |    |    |    |    | 65.898.822.201                        |         |    |                            |    |    |    |

Cinta Damai .....Februari 2022  
 Disusun Oleh :  
 Ketua Tim Penyusunan RPJMDes

Mengetahui :  
 Kepala-Desa  
  
 LEGIMAN, S.AP

**MOHKLASIM, S.KM**

PAGU INDIKATIF DESA TA 2023

DESA : CINTA DAMAI  
 KECAMATAN : TAPUNG HILIR  
 KABUPATEN : KAMPAR  
 PROPINSI : RIAU

| NO | Indikator Program/Kegiatan Desa          | PENDAPATAN ASLI DESA (PAD) | Sumber Dana Indikatif |  |  |   |
|----|--|----------------------------|-----------------------|--|--|---|
|    |  |                            | Dana Desa ( APBN )    | Alokasi Dana Desa ( Bagian Dana Perimbangan Kab/Kota ) | Dana Bagian dari Hasil Pajak dan Retribusi | Bantuan Keuangan Khusus<br>APBD Provinsi<br>APBD Kabupaten/Kota |
| 1  | 2  | 3                          | 4                     | 5  | 6  | 7   |
| I  | Penyelenggaraan Pemerintahan Desa        |                            |                       |  |  |   |
| 1  | Penghasilan Tetap Kepala Desa            |                            | √                     |  |  |   |
| 2  | Tambahan Insentif Kepala Desa            | √                          | -                     |  |  |   |
| 3  | Penghasilan Tetap Sekretaris Desa        |                            | √                     |  |  |   |
| 4  | Tambahan Insentif Sekretaris Desa        | √                          | -                     |  |  |   |
| 5  | Penghasilan Tetap Kaur Desa              |                            | √                     |  |  |   |
| 6  | Tambahan Insentif Tetap Kaur Desa        | √                          | -                     |  |  |   |
| 7  | Penghasilan Tetap Kasi Desa              |                            | √                     |  |  |   |
| 8  | Tambahan Insentif Kasi Desa              | √                          | -                     |  |  |   |
| 9  | Penghasilan Tetap Kadus                  |                            | √                     |  |  |   |
| 10 | Tambahan Insentif Kadus                  | √                          | -                     |  |  |   |
| 11 | Insentif Staf Desa                       | √                          | √                     |  |  |   |
| 12 | Tunjangan Kesehatan BPJS Kesehatan       |                            | √                     |  |  |   |
| 13 | Tunjangan Kesehatan BPJS Ketenagakerjaan |                            | √                     |  |  |   |
| 14 | Tunjangan Ketua BPD                      |                            | √                     |  |  |   |
| 15 | Tunjangan Anggota BPD                    |                            | √                     |  |  |   |
| 16 | Tambahan Insentif Ketua BPD              | √                          | -                     |  |  |   |
| 17 | Tambahan Insentif Anggota BPD            | √                          | -                     |  |  |   |
| 18 | Insentif RT                              |                            | √                     |  |  |   |
| 19 | Insentif RW                              |                            | √                     |  |  |   |
| 20 | Tambahan Insentif RT                     | √                          |                       |  |  |   |
| 21 | Tambahan Insentif RW                     | √                          |                       |  |  |   |

| NO | Indikatif Program/Kegiatan Desa                           | PENDAPATAN ASLI DESA (PAD) | Sumber Dana Indikatif |  |  |                         |                     |
|----|---|----------------------------|-----------------------|--|--|-------------------------|---------------------|
|    |   |                            | Dana Desa ( APBN )    | Alokasi Dana Desa ( Bagian Dana Perimbangan Kab/Kota ) | Dana Bagian dari Hasil Pajak dan Retribusi | Bantuan Keuangan Khusus |                     |
|    |   |                            |                       |  |  | APBD Provinsi           | APBD Kabupaten/Kota |
| 1  | 2   | 3                          | 4                     | 5  | 6  | 7                       |                     |
| 22 | Belanja Bahan Pakai Habis ( Alat Tulis Kantor )           |                            | √                     |  |  |                         |                     |
| 23 | Belanja Alat Listrik Dan Elektronik                       |                            | √                     |  |  |                         |                     |
| 24 | Langganan Koran   |                            | √                     |  |  |                         |                     |
| 25 | Biaya Wifi / Internet Desa                                |                            | √                     |  |  |                         |                     |
| 26 | Belanja Kebersihan  |                            | √                     |  |  |                         |                     |
| 27 | Belanja Jasa Kantor ( rekeing Listrik )                   |                            | √                     |  |  |                         |                     |
| 28 | Belanja Cetak Dan Penggandaan                             |                            | √                     |  |  |                         |                     |
| 29 | belanja Pakaian Dinas Kepala Desa dan Aparatur Desa       |                            | √                     |  |  |                         |                     |
| 30 | Belanja Oprasional Pemdes                                 |                            | √                     |  |  |                         |                     |
| 31 | Belanja Oprasional BPD                                    |                            | √                     |  |  |                         |                     |
| 32 | Musyawarah Desa   |                            | √                     |  |  |                         |                     |
| 33 | Rapat Rutin   |                            | √                     |  |  |                         |                     |
| 34 | Penyediaan Sarana ( Aset Tetap ) Perkantoran / Pemerintah |                            | √                     | √  |  |                         |                     |
| 35 | Belanja Sound System                                      |                            | √                     | √  |  |                         |                     |
| 36 | Belanja Desktop ( Komputer )                              |                            | √                     | √  |  |                         |                     |
| 37 | Belanja Komputer dan Suku Cadang                          |                            | √                     | √  |  |                         |                     |
| 38 | Pembelian Filling Kabinet                                 |                            | √                     | √  |  |                         |                     |
| 39 | Pembelian AC  |                            | √                     | √  |  |                         |                     |
| 40 | pembelian Umbul - Umbul                                   |                            | √                     | √  |  |                         |                     |
| 41 | Pembelian Meja Rapat                                      |                            | √                     |  |  |                         |                     |
| 42 | Pembelian Meja kerja                                      |                            | √                     |  |  |                         |                     |
| 43 | Pemeliharaan Gedung / prasarana kantor Desa               |                            | √                     |  |  |                         |                     |
| 44 | Perawatan Rutin Kantor Desa                               |                            | √                     |  |  |                         |                     |

| NO | Indikatif Program/Kegiatan Desa  | PENDAPATAN ASLI DESA (PAD) | Sumber Dana Indikatif |  |  |                         |                     |
|----|--|----------------------------|-----------------------|--|--|-------------------------|---------------------|
|    |  |                            | Dana Desa ( APBN )    | Alokasi Dana Desa ( Bagian Dana Perimbangan Kab/Kota ) | Dana Bagian dari Hasil Pajak dan Retribusi | Bantuan Keuangan Khusus |                     |
|    |  |                            |                       |  |  | APBD Provinsi           | APBD Kabupaten/Kota |
| 1  | 2  | 3                          | 4                     | 5  | 6  | 7                       |                     |
| 45 | pembangunan /Rehabilitasi/Peningkatan Gedung/Prasarana kantor Desa   |                            | √                     |  |  |                         |                     |
| 46 | Pembangunan Fasilitas Taman Bacaan Desa  | √                          |                       |  |  |                         |                     |
| 47 | Pengadaan papan Monografi dan papapn Informasi Desa  |                            |                       | √  |  |                         |                     |
| 48 | pelayanan Administrasi umum dan Kependudukan ( surat Pengantar / pelayanan KTP, Akta kelahiran , Kartu Keluarga, Dll )             |                            | √                     |  |  |                         |                     |
| 49 | Penyusunan / Pendataan Profil Desa ( profil Kependudukan dan potensi Desa )  |                            | √                     |  |  |                         |                     |
| 50 | pengelolaan administrasi dahn Kearsipan pemerintah Desa  |                            | √                     |  |  |                         |                     |
| 51 | Pemetaan dan Analisis kemiskinan Desa secara Partisipatif  |                            | √                     |  |  |                         |                     |
| 52 | Penyelenggaraan Musyawarah perencanaan Desa/ Pembahasan APBDes ( Musdes , Musrenbangdes/Pra- Musrenbangdes, Dll Bersifat Reguler ) |                            | √                     |  |  |                         |                     |
| 53 | penyelenggaraan Musyawarah desa Lainnya ( Musdius, Rembug warga , dll yang Bersifat Non Reguler Sesuai Kebutuhan Desa )            |                            | √                     |  |  |                         |                     |
| 54 | Penyusunan Dokumen Perencanaan Desa ( RPJMDes / RKPDes , Dll )   |                            | √                     |  |  |                         |                     |
| 55 | Penyusunan Dokumen Keuangan Desa ( APBDes/APBDes Perubahan / LPJ APBDes, dan Seluruh Dokumen Terkait                               |                            | √                     |  |  |                         |                     |
| 56 | Pengelolaan / Administrasi / Inventarisasi / penilaian Aset Desa   |                            | √                     |  |  |                         |                     |
| 57 | Penyusunan Kebijakan Desa ( Perdes/Perkades, Dll- Diluar Dokumen Rencana pembangunan Desa / Keuangan )                             |                            | √                     |  |  |                         |                     |

| NO                                     | Indikatif Program/Kegiatan Desa  | Sumber Dana Indikatif         |                    |   |  |                         |                        |  |
|--|--|-------------------------------|--------------------|---|--|-------------------------|------------------------|--|
|  |  | PENDAPATAN ASLI<br>DESA (PAD) | Dana Desa ( APBN ) | Alokasi Dana Desa<br>( Bagian Dana<br>Perimbangan<br>Kab/Kota ) | Dana Bagian<br>dari Hasil Pajak<br>dan Retribusi | Bantuan Keuangan Khusus |                        |  |
|  |  |                               |                    |   |  | APBD<br>Provinsi        | APBD<br>Kabupaten/Kota |  |
| 1                                      | 2  | 3                             | 4                  | 5   | 6  | 7                       |                        |  |
| 58                                     | Penyusunan laporan Kepala Desa / penyelenggaraan Pemerintahan Desa ( laporan Akhir Tahun anggaran, laporan Akhir Masa jabatan, laporan Keterangan Akhir Tahun Anggaran , Informasi Kepada Masyarakat ) |                               | √                  | √   |  |                         |                        |  |
| 59                                     | Pengembangan Sistem Informasi Desa   |                               | √                  | √   |  |                         |                        |  |
| 60                                     | pemutakhiran data IDM desa   |                               | √                  |   | √  |                         |                        |  |
| 61                                     | perbaikan dan konsolidasi data SDGS desa   |                               | √                  |   |  |                         |                        |  |
| 62                                     | Koordinasi / Kerjasama Penyelenggaraan pemerintahan dan Pembangunan Desa( antar desa/ kecamatan / Kabupaten, Pihak ketiga , dll )  |                               |                    | √   |  |                         |                        |  |
| 63                                     | administrasi Pajak Bumi dan Bangunan ( PBB )   |                               |                    |   |  |                         | √                      |  |
| 64                                     | penentuan / penegasan / Pembangunan Batas / patok tanah Desa   |                               |                    |   |  |                         | √                      |  |
| <b>II Pelaksanaan Pembangunan Desa</b> |  |                               |                    |   |  |                         |                        |  |
| 1                                      | Penyelenggaraan PAUD/TK/TPA/TKA/TPQ/Madrasah Nonformal Milik Desa ( Bantuan Honor Pengajar , pakaian Seragam, Oprasional dll )   |                               | √                  |   |  |                         |                        |  |
| 2                                      | Pembangunan/rehabilitasi / peningkatan/ pegadaan sarana / Prasarana / Alat Peraga Edukatif ( APE ) PAUD/TK/TPA/TKA/TPQ/ Madrasah Non Formal Desa   |                               | √                  |   |  |                         |                        |  |
| 3                                      | Pengelolaan perpustakaan Milik Desa ( pengadaan Buku - Buku Bacaan , Honor Penjaga untuk perpustakaan / Taman Baca Desa  |                               |                    |   |  |                         | √                      |  |
| 4                                      | Pengembangan dan Pembinaan Sanggar Seni dan Belajar  |                               |                    |   |  |                         | √                      |  |

| NO                                  | Indikator Program/Kegiatan Desa  | PENDAPATAN ASLI DESA (PAD) | Dana Desa ( APBN ) | Sumber Dana Indikatif                                  |  |               |                     |
|-------------------------------------|--|----------------------------|--------------------|--|--|---------------|---------------------|
|                                     |  |                            |                    | Alokasi Dana Desa ( Bagian Dana Perimbangan Kab/Kota ) | Dana Bagian dari Hasil Pajak dan Retribusi | APBD Provinsi | APBD Kabupaten/Kota |
| 1                                   | 2  | 3                          | 4                  | 5  | 6  | 7             |                     |
| 5                                   | Penyelenggaraan Posyandu ( Makanan Tambahan , kelas Ibu Hamil, Kelas Lansia, Insentif Kader posyandu )               |                            | √                  |  |  |               |                     |
| 6                                   | Penyelenggaraan sosialisasi Stunting   |                            | √                  |  |  |               |                     |
| 7                                   | Pembangunan /Rehabilitasi/Peningkatan/Pengadaan sara Prasarana Posyandu  |                            | √                  |  |  |               |                     |
| 8                                   | pembangunan Box Culvert Dusun, I,II,III  |                            | √                  |  |  |               |                     |
| 9                                   | Pembangunan Drainase Dusun I,II,III  |                            | √                  |  |  |               |                     |
| 10                                  | Pembangunan Semenisasi Dusun I,II,III  |                            | √                  |  |  |               |                     |
| 11                                  | Pembukaan Jalan Lingkungan Desa  |                            | √                  |  |  |               |                     |
| 12                                  | Dukungan pelaksanaan program Pembangunan /Rehap Rumah Tidak layak Humi ( RTLH ) GAKIN ( Pemetaan , Validasi, dll )   |                            |                    |  | √  | √             |                     |
| 13                                  | Pemeliharaan Sumber Air Bersih Milik Desa ( PAMSIMAS & Sumur Bor )   |                            | √                  |  |  | √             |                     |
| 14                                  | pemeliharaan Sanitasi Pemukiman ( Gorong - Gorong , Cuci Parit, Selokan , Dll Diluar Prasarana Jalan )               |                            | √                  |  |  |               |                     |
| 15                                  | Penyelenggaraan Informasi Publik Desa ( Pembuatan Poster/balaho Informasi Penetapan / LPJ APBDDes untuk warga, dll ) |                            |                    | √  |  |               |                     |
| 16                                  | Pembangunan /Rehabilitasi / los pasar desa dan Peningkatan Sarana Prasarana Taman Wisata Milik Desa                  |                            | √                  |  | √  | √             |                     |
| <b>III Pembinaan Kemasyarakatan</b> |  |                            |                    |  |  |               |                     |
| 1                                   | Insentif guru tahfiz Al-Qur'an   |                            |                    |  |  | √             |                     |
| 2                                   | bantuan operasional posyandu   |                            |                    |  |  | √             |                     |

| NO                                | Indikatif Program/Kegiatan Desa   | PENDAPATAN ASLI DESA (PAD) | Sumber Dana Indikatif |  |  |               | Bantuan Keuangan Khusus |   |
|-----------------------------------|---|----------------------------|-----------------------|--|--|---------------|-------------------------|---|
|                                   |   |                            | Dana Desa ( APBN )    | Alokasi Dana Desa ( Bagian Dana Perimbangan Kab/Kota ) | Dana Bagian dari Hasil Pajak dan Retribusi | APBD Provinsi | APBD Kabupaten/Kota     |   |
| 1                                 | 2   | 3                          | 4                     | 5  | 6  | 7             |                         |   |
| 3                                 | peningkatan kapasitas BPD   |                            |                       |  | √  |               |                         |   |
| 4                                 | pelatihan kewirausahaan pemuda/pemudi                                       |                            |                       |  | √  |               |                         |   |
| 5                                 | peningkatan kapasitas BUMDes  |                            |                       |  | √  |               |                         |   |
| 6                                 | pelatihan pencegahan, penurunan dan penanganan stunting di desa             | √                          |                       |  |  |               |                         |   |
| 7                                 | peningkatan kapasitas kader posyandu dan KPM desa                           | √                          |                       |  |  |               |                         |   |
| 8                                 | pelatihan dan peningkatan kapasitas aparatur pemerintah desa                |                            |                       |  | √  |               |                         |   |
| 9                                 | Pelatihan Budidaya Perikanan  |                            |                       |  | √  |               |                         |   |
| 10                                | Pelatihan Budidaya Pertanian  |                            | √                     |  | √  |               |                         |   |
| 11                                | Pembinaan karang Taruna/klub Kepemudaan/Klub Olahraga                       | √                          | √                     |  |  |               |                         |   |
| 12                                | Pembinaan LPM   | √                          | √                     |  |  |               |                         |   |
| 13                                | Pembinaan PKK   | √                          | √                     |  |  |               |                         |   |
| 14                                | pembinaan kemasyarakatan dan kelembagaan sosial desa                        | √                          |                       |  |  |               |                         |   |
| <b>IV Pemberdayaan Masyarakat</b> |   |                            |                       |  |  |               |                         |   |
| 1                                 | Pelatihan/Bimtek/Pengenalan Teknologi Tepat Guna untuk Pertanian/Peternakan |                            |                       |  |  |               |                         | √ |
| 2                                 | Pembangunan Sarana Prasarana BUM Desa                                       |                            |                       |  |  |               |                         | √ |
| 3                                 | Pembangunan Los Pasar Desa  | √                          |                       |  |  |               |                         |   |

| NO | Indikatif Program/Kegiatan Desa  | PENDAPATAN ASLI DESA (PAD) | Sumber Dana Indikatif |  |  |               | Bantuan Keuangan Khusus |  |
|----|--|----------------------------|-----------------------|--|--|---------------|-------------------------|--|
|    |  |                            | Dana Desa ( APBN )    | Alokasi Dana Desa ( Bagian Dana Perimbangan Kab/Kota ) | Dana Bagian dari Hasil Pajak dan Retribusi | APBD Provinsi | APBD Kabupaten/Kota     |  |
| 1  | 2  | 3                          | 4                     | 5  | 6  | 7             |                         |  |
| 4  | Pembangunan/Rehabilitasi/Peningkatan pasar Desa/Kios Milik Desa                              | √                          |                       |  |  |               |                         |  |
| V  | <b>Penanggulangan Bencana, Keadaan Darurat dan Mendesak Desa</b>                             |                            |                       |  |  |               |                         |  |
| 1  | Bantuan Langsung Tunai ( BLT )   | √                          |                       |  |  |               |                         |  |
| 2  | pembuatan peta potensi rawan bencana dan pembuatan jalur efakuasi bencana di desa            |                            |                       |  |  | √             |                         |  |
| 3  | pengadaan perlengkapan keselamatan bencana   |                            |                       |  |  | √             |                         |  |
| 4  | pengadaan perlengkapan siskamling desa   |                            |                       |  |  | √             |                         |  |
| 5  | penanganan stunting, penanggulangan kemiskinan ekstrim dan penanggulangan kemiskinan di desa |                            |                       |  |  | √             |                         |  |

Cinta Damai, 02 November 2022

Disusun Oleh :

Ketua Tim Penyusunan RPJMDes

Mengetahui :  
Kepala Desa



**LEGIMAN, S.AP**

**MOHKLASIM, S.KM**

**DATA DAN INFORMASI RENCANA PEMBIAYAAN PEMBANGUNAN DESA  
TAHUN 2023**

DESA : CINTA DAMAI  
KEC : TAPUNG HILIR  
KAB : KAMPAR  
PROVINSI : RIAU

| NO | Bidang                               | Nama Program / Kegiatan                      | Pemerintah/Pemerintah<br>Prov/Pemda Kabupaten (<br>Kementrian /OPD ) | Jumlah pagu Indikatorif Yang Masuk Desa ( Rp ) |                     |                                |  |   |  |   | Sum ber<br>keuangan<br>Lain syah dan<br>tidak<br>mengikat<br>( RP ) |
|----|--------------------------------------|--|--|--|---------------------|--------------------------------|--|---|--|---|---|
|    |                                      |  |  | PADes<br>( RP )                                | Dana Desa<br>( RP ) | Alokasi Dana<br>Desa<br>( RP ) | Bagi Hasil<br>Pajak Dan<br>Retribusi<br>( RP ) | Bantuan<br>Keuangan<br>Provinsi<br>( RP ) | Bantuan<br>Keuangan<br>Kabupaten<br>( RP ) | Sum ber<br>keuangan<br>Lain syah dan<br>tidak<br>mengikat<br>( RP ) |   |
| 1  | 2                                    | 3  | 4  | 5  | 6                   | 7                              | 8  | 9   | 10   | 11  |   |
|    |                                      |  |  | 191.400.000                                    | 818.206.000         | 523.852.714                    | 41.871.105                                     | 172.000.000                               | -  | 30.000.000  |   |
| 1  | Penyelenggaraan Pemerintahan<br>Desa | 1 Penghasilan Tetap Kepala Desa              | Pemda Kabupaten  |  |                     | 30.000.000                     |  |   |  |   |   |
|    |                                      | 2 Tambahan Insentif Kepala Desa              | Pemerintah Desa  | 16.800.000                                     |                     |                                |  |   |  |   |   |
|    |                                      | 3 Penghasilan Tetap Sekretaris Desa          | Pemerintah Kabupaten   |  |                     | 27.000.000                     |  |   |  |   |   |
|    |                                      | 4 Tambahan Insentif Tetap<br>Sekretaris Desa | Pemerintah Desa  | 12.000.000                                     |                     |                                |  |   |  |   |   |
|    |                                      | 5 Penghasilan Tetap Kaur Desa                | Pemerintah Kabupaten   |  |                     | 79.200.000                     |  |   |  |   |   |
|    |                                      | 6 Tambahan Insentif Tetap Kaur<br>Desa       | Pemerintah Desa  | 28.800.000                                     |                     |                                |  |   |  |   |   |
|    |                                      | 7 Penghasilan Tetap Kasi Desa                | Pemerintah Kabupaten   |  |                     | 79.200.000                     |  |   |  |   |   |
|    |                                      | 8 Tambahan Insentif Kasi Desa                | Pemerintah Desa  | 28.800.000                                     |                     |                                |  |   |  |   |   |
|    |                                      | 9 Penghasilan Tetap Kadus                    | Pemerintah Kabupaten   |  |                     | 73.800.000                     |  |   |  |   |   |

| NO | Bidang | Nama Program / Kegiatan                                | Pemerintah/Pemerintah Prov/Pemda Kabupaten ( Kementrian /OPD ) | Jumlah pagu Indikatif Yang Masuk Desa ( Rp ) |                  |                          |                                       |                                  |                                   |  | Sum ber keuangan Lain syah dan tidak mengikat ( RP ) |
|----|--------|--|--|--|------------------|--------------------------|---------------------------------------|----------------------------------|-----------------------------------|--|--|
|    |        |  |  | PADes ( RP )                                 | Dana Desa ( RP ) | Alokasi Dana Desa ( RP ) | Bagi Hasil Pajak Dan Retribusi ( RP ) | Bantuan Keuangan Provinsi ( RP ) | Bantuan Keuangan Kabupaten ( RP ) | Sum ber keuangan Lain syah dan tidak mengikat ( RP ) |  |
| 1  | 2      | 3  | 4  | 5  | 6                | 7                        | 8                                     | 9                                | 10                                | 11   |  |
|    |        | 22 Tambahan Insentif Anggota BPD                       | Pemerintah Desa  | 24.000.000                                   |                  |                          |                                       |                                  |                                   |  |  |
|    |        | 23 Insentif RT   | Pemerintah Kabupaten   |  |                  | 34.560.000               |                                       |                                  |                                   |  |  |
|    |        | 24 Insentif RW   | Pemerintah Kabupaten   |  |                  | 11.520.000               |                                       |                                  |                                   |  |  |
|    |        | 25 Tambahan Insentif RT                                | Pemerintah Desa  | 43.200.000                                   |                  |                          |                                       |                                  |                                   |  |  |
|    |        | 26 Tambahan Insentif RW                                | Pemerintah Desa  | 14.400.000                                   |                  |                          |                                       |                                  |                                   |  |  |
|    |        | 27 Insentif Pengurus Makam                             | Pemerintah Desa  | 3.600.000                                    |                  |                          |                                       |                                  |                                   |  |  |
|    |        | 28 Belanja Bahan Pakai Habis ( Alat Tulis Kantor )     | Pemerintah Kabupaten   |  |                  | 7.650.189                |                                       |                                  |                                   |  |  |
|    |        | 29 Belanja Cetak Dan Penggandaan                       | Pemerintah Kabupaten   |  |                  | 5.000.000                |                                       |                                  |                                   |  |  |
|    |        | 30 Belanja Pakaian Dinas Kepala Desa dan Aparatur Desa | Pemerintah Kabupaten   |  |                  | 6.000.000                |                                       |                                  |                                   |  |  |
|    |        | 31 Perjalanan Dinas Pemerintah desa                    | Pemerintah Kabupaten   |  |                  | 15.000.000               |                                       | 10.000.000                       |                                   |  |  |
|    |        | 32 Belanja Oprasional Pemerintah desa dan pelaporan    | Pemerintah Kabupaten   |  | 24.546.180       |                          |                                       | 5.000.000                        |                                   |  |  |
|    |        | 33 Belanja Oprasional BPD                              | Pemerintah Kabupaten   |  |                  | 5.000.000                |                                       |                                  |                                   |  |  |

| NO | Bidang | Nama Program / Kegiatan                     | Pemerintah/Pemerintah Prov/Pemda Kabupaten ( Kementrian /OPD ) | Jumlah pagu Indikatif Yang Masuk Desa ( Rp ) |                  |                          |                                       |                                  |                                   |    | Sum ber keuangan Lain syah dan tidak mengikat ( Rp ) |
|----|--------|---|--|--|------------------|--------------------------|---------------------------------------|----------------------------------|-----------------------------------|----|--|
|    |        |   |  | PADes ( Rp )                                 | Dana Desa ( Rp ) | Alokasi Dana Desa ( Rp ) | Bagi Hasil Pajak Dan Retribusi ( Rp ) | Bantuan Keuangan Provinsi ( Rp ) | Bantuan Keuangan Kabupaten ( Rp ) | 11 |  |
| 1  | 2      | 3   | 4  | 5  | 6                | 7                        | 8                                     | 9                                | 10                                | 11 |  |
|    |        | 10 Tambahan Insentif Kadus                  | Pemerintah Desa  | 7.200.000                                    |                  |                          |                                       |                                  |                                   |    |  |
|    |        | 11 Insentif Staf Desa                       | Pemerintah Kabupaten   | 9.600.000                                    |                  | 24.000.000               |                                       |                                  |                                   |    |  |
|    |        | 12 Tunjangan Kesehatan BPJS Kesehatan       | Pemerintah Kabupaten   |  |                  | 16.500.000               |                                       |                                  |                                   |    |  |
|    |        | 13 Tunjangan Kesehatan BPJS Ketenagakerjaan | Pemerintah Kabupaten   |  |                  | 1.782.000                |                                       |                                  |                                   |    |  |
|    |        | 14 Tunjangan Hari Raya Kepala Desa          | Pemerintah Kabupaten   |  |                  | 900.000                  |                                       |                                  |                                   |    |  |
|    |        | 15 Tunjangan Hari Raya Sekretaris Desa      | Pemerintah Kabupaten   |  |                  | 700.000                  |                                       |                                  |                                   |    |  |
|    |        | 16 Tunjangan Hari Raya Kepala Seksi Desa    | Pemerintah Kabupaten   |  |                  | 1.200.000                |                                       |                                  |                                   |    |  |
|    |        | 17 Tunjangan Hari Raya Kepala Kaur Desa     | Pemerintah Kabupaten   |  |                  | 1.200.000                |                                       |                                  |                                   |    |  |
|    |        | 18 Tunjangan Hari Raya Kepala Dusun         | Pemerintah Kabupaten   |  |                  | 900.000                  |                                       |                                  |                                   |    |  |
|    |        | 19 Tunjangan Ketua BPD                      | Pemerintah Kabupaten   |  |                  | 7.200.000                |                                       |                                  |                                   |    |  |
|    |        | 20 Tunjangan Anggota BPD                    | Pemerintah Kabupaten   |  |                  | 48.000.000               |                                       |                                  |                                   |    |  |
|    |        | 21 Tambahan Insentif Ketua BPD              | Pemerintah Desa  | 3.000.000                                    |                  |                          |                                       |                                  |                                   |    |  |

| NO | Bidang | Nama Program / Kegiatan  | Pemerintah/Pemerintah Prov/Pemda Kabupaten ( Kementrian /OPD ) | Jumlah pagu Indikatif Yang Masuk Desa ( Rp ) |                  |                          |                                       |                                  |                                   |  |
|----|--------|--|--|--|------------------|--------------------------|---------------------------------------|----------------------------------|-----------------------------------|--|
|    |        |  |  | PADes ( RP )                                 | Dana Desa ( RP ) | Alokasi Dana Desa ( RP ) | Bagi Hasil Pajak Dan Retribusi ( RP ) | Bantuan Keuangan Provinsi ( RP ) | Bantuan Keuangan Kabupaten ( RP ) | Sum ber keuangan Lain syah dan tidak mengikat ( RP ) |
| 1  | 2      | 3  | 4  | 5  | 6                | 7                        | 8                                     | 9                                | 10                                | 11   |
|    |        | 34 Perjalanan Dinas BPD desa   |  |  |                  |                          |                                       | 5.000.000                        |                                   |  |
|    |        | 35 Musyawarah Desa   | Pemerintah Kabupaten   |  |                  | 3.600.000                |                                       |                                  |                                   |  |
|    |        | 36 Rapat Rutin   | Pemerintah Desa  |  |                  |                          |                                       |                                  |                                   |  |
|    |        | 37 Penyusunan / Pendataan Profil Desa ( profil Kependudukan dan potensi Desa )   | Pemerintah Pusat   |  | 10.000.000       |                          |                                       |                                  |                                   |  |
|    |        | 38 pengelolaan administrasi dak Kearsipan pemerintah Desa  | Pemerintah Desa  |  |                  | 500.000                  |                                       |                                  |                                   |  |
|    |        | 39 Pemutakhiran Data IDM / Pendataan Perkembangan Desa melalui IDM   | Pemerintah Desa  |  | 5.000.000        |                          |                                       |                                  |                                   |  |
|    |        | 40 Penyusunan / Pendataan Program Sustainable Development Goals ( SDGs )   | Pemerintah Pusat   |  | 10.000.000       |                          |                                       |                                  |                                   |  |
|    |        | 41 Penyelenggaraan Musyawarah perencanaan Desa/ Pembahasan APBDes ( Musdes , Musrenbangdes/Pra-Musrenbangdes, DII Bersifat Reguler ) | Pemerintah Kabupaten   |  |                  | 5.000.000                |                                       |                                  |                                   |  |
|    |        | 42 Penyelenggaraan Musyawarah desa Lainnya ( Musdus,Rembang warga , dll yang Bersifat Non Reguler Sesuai Kebutuhan Desa )            | Pemerintah Kabupaten   |  |                  | 5.000.000                |                                       |                                  |                                   |  |

| NO | Bidang           | Nama Program / Kegiatan  | Pemerintah/Pemerintah Prov/Pemda Kabupaten ( Kementrian /OPD ) | Jumlah pagu Indikatif Yang Masuk Desa ( Rp ) |                  |                          |                                       |                                  |                                   |    | Sum ber keuangan Lain syah dan tidak mengikat ( RP ) |
|----|------------------|--|--|--|------------------|--------------------------|---------------------------------------|----------------------------------|-----------------------------------|----|--|
|    |                  |  |  | PADes ( RP )                                 | Dana Desa ( RP ) | Alokasi Dana Desa ( RP ) | Bagi Hasil Pajak Dan Retribusi ( RP ) | Bantuan Keuangan Provinsi ( RP ) | Bantuan Keuangan Kabupaten ( RP ) | 11 |  |
| 1  | 3                | 3  | 4  | 5  | 6                | 7                        | 8                                     | 9                                | 10                                | 11 |  |
|    |                  | Penyusunan Dokumen Perencanaan Desa ( RP/MDes / RKPDes , DII )   | Pemerintah Kabupaten   |  |                  | 3.000.000                |                                       |                                  |                                   |    |  |
|    |                  | Penyusunan Dokumen Keuangan Desa ( APBDes/APBDes Perubahan / LP) APBDes, dan Seluruh Dokumen Terkait   | Pemerintah Kabupaten   |  |                  | 3.620.525                |                                       |                                  |                                   |    |  |
|    |                  | Pengelolaan / Administrasi / Inventarisasi / penilaian Asst Desa   | Pemerintah Kabupaten   |  |                  | 500.000                  |                                       |                                  |                                   |    |  |
|    |                  | Penyusunan Kebijakan Desa ( Perdes/PerkaDes,DII- Diluar Dokumen Rencana pembangunan Desa / Keuangan )  | Pemerintah Kabupaten   |  |                  | 4.500.000                |                                       |                                  |                                   |    |  |
|    |                  | Penyusunan laporan Kepala Desa / penyelenggaraan Pemerintahan Desa ( laporan Akhir Tahun anggaran, laporan Akhir Masa jabatan, laporan Keterangan Akhir Tahun Anggaran , Informasi Kepada Masyarakat ) | Pemerintah Kabupaten   |  |                  | 120.000                  |                                       |                                  |                                   |    |  |
| 2  | Pembangunan Desa | 1<br>Penyelenggaraan PAUD/TK/TPA/TKA/TPQ/tahfiz/ Madrasah Nonformasi Milik Desa ( Bantuan Honor Pengajar , pakaian Seragam, Oprasional dll )   | Pemerintah Pusat   |  | 21.600.000       |                          |                                       | 24.000.000                       |                                   | 6  |  |
|    |                  | 2<br>Penyelenggaraan Posyandu ( Makanan Tambahan , kelas Ibu Hamil, Kelas Lansia, Insentif Kader posyandu dan operasional posyandu )   | Pemerintah Pusat   |  | 53.730.000       |                          |                                       | 12.000.000                       |                                   |    |  |



| NO | Bidang | Nama Program / Kegiatan  | Pemerintah/Pemerintah Prov/Pemda Kabupaten ( Kementrian /OPD ) | Jumlah pagu Indikatif Yang Masuk Desa ( Rp ) |                  |                           |                                       |                                  |                                   |  | Sum ber keuangan Lain syah dan tidak mengikat ( RP ) |
|----|--------|--|--|--|------------------|---------------------------|---------------------------------------|----------------------------------|-----------------------------------|--|--|
|    |        |  |  | P/ADes ( RP )                                | Dana Desa ( RP ) | Alokasi Dana Desat ( RP ) | Bagi Hasil Pajak Dan Retribusi ( RP ) | Bantuan Keuangan Provinsi ( RP ) | Bantuan Keuangan Kabupaten ( RP ) | Sum ber keuangan Lain syah dan tidak mengikat ( RP ) |  |
| 1  | 2      | 3  | 4  | 5  | 6                | 7                         | 8                                     | 9                                | 10                                | 11   |  |
|    |        | Pemeliharaan Sanitasi Pemukiman ( Gorong - Gorong . Cuci Parit, Selokan , Dll Diluar Prasarana Jalan ) | Pemerintah Pusat   |  | 10.000.000       |                           |                                       |                                  |                                   |  |  |
|    |        | pembangunan/ rehab prasarana percepatan pengembangan ekonomi desa                                      | Pemerintah Desa  |  |                  |                           |                                       | 40.000.000                       |                                   |  |  |
|    |        | dukungan penunangan stunting, penanggulangan kemiskinan ekstrim dan penanggulangan kemiskinan di desa  | Pemerintah Desa  |  |                  |                           |                                       | 20.000.000                       |                                   |  |  |
|    |        | pembuatan peta potensi rawan bencana dan pembuatan jalur eflakuasi bencana di desa                     |  |  |                  |                           |                                       | 3.000.000                        |                                   |  |  |
|    |        | pengadaan perlengkapan keselamatan bencana   |  |  |                  |                           |                                       | 7.000.000                        |                                   |  |  |
|    |        | pengadaan perlengkapan siskamling desa   |  |  |                  |                           |                                       | 6.500.000                        |                                   |  |  |
|    |        | pembangunan perpustakaan desa dan pengadaan fasilitas / sarana pendukung perpustakaan desa             |  |  |                  |                           |                                       | 12.000.000                       |                                   |  |  |
|    |        | pembangunan taman bacaan desa dan / pengadaan fasilitas ruang publik terbuka di desa                   |  |  |                  |                           |                                       | 6.500.000                        |                                   |  |  |
|    |        | Pembangunan Los Pasar Desa   | Pemerintah Provinsi  |  | 225.963.000      |                           |                                       |                                  |                                   |  |  |

| NO | Bidang                   | Nama Program / Kegiatan | Pemerintah/Pemerintah Prov/Pemda Kabupaten ( Kementrian /OPD )   | Jumlah pagu Indikatif Yang Masuk Desa ( Rp ) |                  |                          |                                       |                                  |                                   | Sum ber keuangan Lain syah dan tidak mengikat ( RP ) |  |
|----|--------------------------|-------------------------|--|--|------------------|--------------------------|---------------------------------------|----------------------------------|-----------------------------------|--|--|
|    |                          |                         |  | PADES ( RP )                                 | Dana Desa ( RP ) | Alokasi Dana Desa ( RP ) | Bagi Hasil Pajak Dan Retribusi ( RP ) | Bantuan Keuangan Provinsi ( RP ) | Bantuan Keuangan Kabupaten ( RP ) |  |  |
| 1  | 2                        | 3                       | 4  | 5  | 6                | 7                        | 8                                     | 9                                | 10                                | 11   |  |
| 3  | Pembinaan Kemasyarakatan | 21                      | Penggalan Parit Dusun II,II,III/Fasilitas Umum   | Pemerintah Pusat                             | 10.000.000       |                          |                                       |                                  |                                   |  |  |
|    |                          | 22                      | Penyelenggaraan Informasi Publik Desa ( Pembuatan Poster/ baliho Informasi Penetapan / LPJ APBDes untuk warga, dll ) | Pemerintah Kabupaten                         |                  | 1.200.000                |                                       |                                  |                                   |  |  |
|    |                          | 1                       | Biaya Operasional dan Pelaksanaan Kegiatan Sanggar seni dan budaya   | Pemerintah Kabupaten                         |                  | 4.000.000                |                                       |                                  |                                   |  |  |
|    |                          | 2                       | psyertaan modalBUMDes dan BUMDesMa   | Pemerintah Desa                              | 5.000.000        |                          |                                       |                                  |                                   |  |  |
|    |                          | 3                       | Biaya Operasional dan Pelaksanaan Kegiatan Irmias Desa   | Pemerintah Kabupaten                         |                  |                          |                                       |                                  |                                   |  |  |
|    |                          | 4                       | Pembinaan Karang Taruna  | Pemerintah Kabupaten                         |                  | 4.000.000                |                                       |                                  | 8.000.000                         |  |  |
| 4  | Pemberdayaan Masyarakat  | 5                       | Pembinaan LPM  | Pemerintah Kabupaten                         |                  | 4.000.000                |                                       |                                  |                                   |  |  |
|    |                          | 6                       | Pembinaan PKK  | Pemerintah Kabupaten                         |                  | 4.000.000                |                                       |                                  |                                   |  |  |
|    |                          | 1                       | Bantuan Perikanan/Bibit/Pakan/Dil  | Pemerintah Desa                              | 27.707.000       |                          |                                       |                                  |                                   |  |  |
|    |                          | 2                       | Bantuan Bibit Pertanian/ Dil   | Pemerintah Desa                              | 20.000.000       |                          |                                       |                                  |                                   |  |  |
|    |                          | 3                       | Bantuan Pengadaan Ternak/Dil   | Pemerintah Desa                              | 120.000.000      |                          |                                       |                                  |                                   |  |  |

| NO            | Bidang  | Nama Program / Kegiatan                                 | Pemerintah/Pemerintah<br>Prov/Pemda Kabupaten (<br>Kementrian /OPD ) | Jumlah pgs Indikatif Yang Masuk Desa ( Rp ) |                     |                                |  |   |  |   | Sum ber<br>keuangan<br>Lain syah dan<br>tidak<br>mengikat<br>( Rp ) |
|---------------|---|---|--|---|---------------------|--------------------------------|--|---|--|---|---|
|               |   |   |  | PADes<br>( Rp )                             | Dana Desa<br>( Rp ) | Alokasi Dana<br>Desa<br>( Rp ) | Bagi Hasil<br>Pajak Dan<br>Retribusi<br>( Rp ) | Bantuan<br>Keuangan<br>Provinsi<br>( Rp ) | Bantuan<br>Keuangan<br>Kabupaten<br>( Rp ) | Sum ber<br>keuangan<br>Lain syah dan<br>tidak<br>mengikat<br>( Rp ) |   |
| 1             | 2   | 3   | 4  | 5   | 6                   | 7                              | 8  | 9   | 10   | 11  |   |
|               |   | 4 Peningkatan Produksi Peternakan                       | Pemerintah Desa  |   |                     |                                |  |   |  |   |   |
|               |   | 5 Pelatihan Bidang Perikanan                            | Pemerintah Desa  |   |                     |                                |  |   |  |   | 10.000.000  |
|               |   | 6 Pelatihan Bidang Pertanian                            | Pemerintah Desa  |   |                     |                                |  |   |  |   |   |
|               |   | 7 Peningkatan Kapasitas Kepala Desa                     | Pemerintah Desa  |   |                     |                                |  |   |  |   | 10.000.000  |
|               |   | 8 Peningkatan Kapasitas Peringkat Desa                  | Pemerintah Desa  |   |                     |                                |  |   |  |   | 10.000.000  |
|               |   | 9 Peningkatan Kapasitas penasehat dan pengawas BUM Desa | Pemerintah Desa  |   |                     |                                |  | 4.000.000                                 |  |   |   |
|               |   | 10 Peningkatan Kapasitas BPD Desa                       |  |   |                     |                                |  | 9.000.000                                 |  |   |   |
| 5             | Bidang Penanggulangan<br>Bencana, Keadan Darurat<br>Dan mendesak Desa | 1 Bantuan Langsung Tunai ( BLT )                        | Pemerintah Pusat   |   | 126.000.000         |                                |  |   |  |   |   |
| <b>JUMLAH</b> |   |   |  | 191.400.000                                 | 1.392.384.180       | 523.852.714                    | 41.871.105                                     | 172.000.000                               | -  | 30.000.000  |   |

Cinta Damai, 26 Oktober 2022  
Disusun Oleh :  
Ketua Tim Penyusunan RKPDdes

Mengetahui :  
Kepala Desa



LEGIMAN, S.AP

MOHKLASIM, S.KM

**DAFTAR RENCANA PROGRAM DAN KEGIATAN PEMBANGUNAN MASUK DESA  
TAHUN 2023**

DESA : CINTA DAMAI  
KEC : TAPUNG HILIR  
KAB : KAMPAR  
PROVINSI : RIAU

| NO | Bidang                          | Nama Program / Kegiatan | Pemerintah/Pemerintah Prov/Pemda Kabupaten (Kementerian /OPD ) | Mendukung SDGS Desa Ke-                      | Tahun Pelaksanaan | Lokasi Kegiatan ( Dusun RT/ RW | Volume              | Satuan | Total Pagu Dann |             |
|----|---------------------------------|-------------------------|--|--|-------------------|--------------------------------|---------------------|--------|-----------------|-------------|
| 1  | 2                               | 3                       | 4  | 5  | 6                 | 7                              | 8                   | 9      | 10              |             |
| 1  | Penyelenggaraan Pemerintah Desa | 1                       |  |  |                   |                                |                     |        |                 |             |
| 2  |                                 |                         |  |  |                   |                                |                     |        |                 |             |
| 2  | Pembangunan Desa                | 1                       | Pengaspalan Jalan Desa (Aspal Hotmix)                          | 9, 11  | 2023              | Jalan penghubung antar Desa    | 500                 | Meter  | 1.000.000.000   |             |
|    |                                 | 2                       | drainase jalan desa  | pemerintah kabupaten dan Pemerintah provinsi | 9, 11             | 2023                           | Dusun III           | 200    | Meter           | 250.000.000 |
|    |                                 | 3                       | seminasai jalan desa   | pemerintah kabupaten                         | 9, 11             | 2023                           | Dusun II            | 200    | Meter           | 190.000.000 |
|    |                                 | 4                       | pembangunan pagar SDN 005                                      | pemerintah kabupaten                         | 4                 | 2023                           | Dusun I             | 100    | Meter           | 100.000.000 |
|    |                                 | 5                       | pembangunan turap lapangan bola kaki                           | pemerintah kabupaten                         | 9, 11             | 2023                           | Dusun I             | 100    | Meter           | 150.000.000 |
|    |                                 | 6                       | bantuan lampu jalan desa                                       | pemerintah kabupaten dan Pemerintah provinsi | 7, 9, 11          | 2023                           | Dusun I,II, dan III | 50     | Unit            | 250.000.000 |
|    |                                 | 7                       | bantuan rehap rumah  | pemerintah kabupaten                         | 11                | 2023                           | Dusun I,II, dan III | 5      | Unit            | 87.500.000  |
|    |                                 | 8                       | Pembangunan Rumah Layak Huni                                   | Pemerintah Provinsi dan CSR                  | 11                | 2023                           | Dusun I,II, dan III | 8      | Unit            | 480.000.000 |
| 3  | Pembinaan Kemasyarakatan        | 1                       | pembinaan dan pelatihan berwira usaha                          | 4  | 2023              | desa                           | 20                  | OB     | 20.000.000      |             |
|    |                                 | 2                       | pelatihan kepemudaan   | pemerintah provinsi dan CSR                  | 4                 | 2023                           | desa                | 10     | OB              | 10.000.000  |

| NO | Bidang                  | Nama Program / Kegiatan                        | Pemerintah/Pemerintah Prov/Permda Kabupaten (Kementrian /OPD ) | Mendukung SDGS Desa Ke- | Tahun Pelaksanaan | Lokasi Kegiatan ( Dusun ,RT/ RW | Volume | Satuan | Total Pagu Dana |
|----|-------------------------|--|--|-------------------------|-------------------|---------------------------------|--------|--------|-----------------|
| 1  | 2                       | 3  | 4  | 5                       | 6                 | 7                               | 8      | 9      | 10              |
|    |                         | 3 sosialisasi pencegahan stunting di desa      | pemerintah kabupaten   | 3, 4                    | 2023              | desa                            | 50     | OB     | 10.000.000      |
|    |                         | 4 sosialisasi anti narkoba                     | pemerintah kabupaten   | 3, 4, 11                | 2023              | desa                            | 50     | OB     | 10.000.000      |
| 4  | Pemberdayaan Masyarakat | 1 bantuan bibit ikan lele bagi kelompok tani   | pemerintah kabupaten   | 1, 8,12                 | 2023              | desa                            | 2      | paket  | 10.000.000      |
|    |                         | 2 bantuan modal usaha BUMDes                   | pemerintah provinsi dan CSR                                    | 17                      | 2023              | desa                            | 1      | paket  | 50.000.000      |
|    |                         | 3 bantuan pertengkapan seni dan budaya di desa | pemerintah kabupaten   | 10, 18                  | 2023              | desa                            | 2      | paket  | 10.000.000      |
|    |                         | 4 bantuan peternakan sapi bagi kelompok tani   | pemerintah kabupaten   | 1, 8,                   | 2023              | desa                            | 10     | ekor   | 150.000.000     |

Cinta Damai, 02 November 2022.

Disusun Oleh :

Ketua Tim Penyusunan RKPDes

Mengetahui :

Kepala Desa

LEGIMAN, S.AP

MOHKLASIM, S.KM

**DAFTAR PROGRAM DAN KEGIATAN BERDASARKAN REKOMENDASI  
DATA IDM TAHUN 2023**

DESA : CINTA DAMAJ  
KEC : TAPUNG HILIR  
KAB : KAMPAR  
PROVINSI : RIAU

| NO | Bidang                          | Nama Program / Kegiatan  | Berdasarkan kewenangan Desa/ kabupaten/prop/Pusat | Mendukung SDGS Desa Ke- | Tahun Pelaksanaan | Lokasi Kegiatan (Dusun / RT / RW) | Volume | Satuan | Total Pagu Dana | Keterangan |
|----|---------------------------------|--|---|-------------------------|-------------------|-----------------------------------|--------|--------|-----------------|------------|
| 1  | 2                               | 3  | 4   | 5                       | 6                 | 7                                 | 8      | 9      | 10              | 11         |
| 1  | Penyelenggaraan Pemerintah Desa | 1  | Berdasarkan Kewenangan Pusat                      | 9                       | 2023              | Desa                              | 1      | Keg    | 5.000.000       |            |
| 2  |                                 | perjalanan dinas pemerintah desa   | Berdasarkan Kewenangan Provinsi                   | 9                       | 2023              | Desa                              | 41     | Keg    | 15.000.000      |            |
| 3  |                                 | Operasional Pemerintah Desa  | Berdasarkan Kewenangan Desa                       | 18                      | 2023              | Desa                              | 1      | Keg    | 5.000.000       |            |
| 4  |                                 | publikasi dan pelaporan penyelenggaraan pemerintah desa                                    | Berdasarkan Kewenangan Provinsi                   | 17                      | 2023              | Desa                              | 4      | Keg    | 5.000.000       |            |
| 1  |                                 | pembangunan/ rehab prasarana percepatan pengembangan ekonomi desa                          | Berdasarkan Kewenangan Desa                       | 9                       | 2023              | Desa                              | 1000   | Meter  | 40.000.000      |            |
| 2  | Pembangunan Desa                | 2  | Berdasarkan Kewenangan Desa                       | 11, 12, 15, 6, 13,      | 2023              | Desa                              | 1      | Keg    | 20.000.000      |            |
| 3  |                                 | pembangunan / rehab sarana olah raga   | Berdasarkan Kewenangan Desa                       | 9                       | 2023              | Desa                              | 1      | Keg    | 300.000.000     |            |
| 4  |                                 | pembangunan perpustakaan desa dan pengadaan fasilitas / sarana pendukung perpustakaan desa | Berdasarkan Kewenangan Desa                       | 9, 4                    | 2023              | Desa                              | 1      | Keg    | 12.000.000      |            |
| 5  |                                 | pembangunan taman bacaan desa dan / pengadaan fasilitas ruang publik terbuka di desa       | Berdasarkan Kewenangan Desa                       | 9, 4                    | 2023              | Desa                              | 1      | Keg    | 6.500.000       |            |

| NO | Bidang                  | Nama Program / Kegiatan | Berdasarkan kewenangan Desa/ kabupaten/prop/Pusat  | Mendukung SDGS Desa Ke-         | Tahun Pelaksanaan | Lokasi Kegiatan ( Dusun / RT / RW ) | Volume | Satuan | Total Pagu Dana | Keterangan |
|----|-------------------------|-------------------------|--|---------------------------------|-------------------|-------------------------------------|--------|--------|-----------------|------------|
| 1  | 2                       | 3                       | 4  | 5                               | 6                 | 7                                   | 8      | 9      | 10              | 11         |
| 3  | Pembinaan Masyarakat    | 6                       | pembangunan atau rehabilitasi pos keamanan desa atau poskamling desa dan pengadaan perlengkapan siskamling di desa | Berdasarkan Kewenangan Desa     | 9, 16, 10,        | Desa                                | 6      | Keg    | 6.500.000       |            |
|    |                         | 1                       | Insentif guru tahfiz Al-Qur'an   | Berdasarkan Kewenangan Provinsi | 10, 3             | Desa                                | 12     | Keg    | 24.000.000      |            |
|    |                         | 2                       | bantuan operasional posyandu   | Berdasarkan Kewenangan Desa     | 3, 5              | Desa                                | 1      | Keg    | 12.000.000      |            |
|    |                         | 3                       | peningkatan kapasitas BPD  | Berdasarkan Kewenangan Provinsi | 17, 4, 18         | kabupaten                           | 1      | Keg    | 9.000.000       |            |
|    |                         | 4                       | pelatihan kewirausahaan pemuda/pemudi  | Berdasarkan Kewenangan Provinsi | 4, 3, 10          | kabupaten                           | 1      | Keg    | 8.000.000       |            |
|    |                         | 5                       | peningkatan kapasitas BUMDes   | Berdasarkan Kewenangan Provinsi | 8, 10, 17, 4,     | kabupaten                           | 1      | Keg    | 4.000.000       |            |
| 4  | Pemberdayaan Masyarakat | 1                       | Bantuan Perikanan/Bibit/Pakan/Dil  | Berdasarkan Kewenangan Desa     | 2                 | Desa                                | 1      | Keg    | 50.000.000      |            |
|    |                         | 2                       | Pelatihan Budidaya Perikanan   | Berdasarkan Kewenangan Desa     | 8,1               | Desa                                | 2      | Keg    | 10.000.000      |            |
|    |                         | 3                       | Penanaman Jagung Hibrida.  | Berdasarkan Kewenangan Desa     | 2                 | Desa                                | 1      | Keg    | 13.690.000      |            |
|    |                         | 4                       | Pelatihan BudidayaPertaman   | Berdasarkan Kewenangan Desa     | 8,1               | Desa                                | 1      | Keg    | 10.000.000      |            |
|    |                         | 5                       | Bantuan Peternakan   | Berdasarkan Kewenangan Desa     | 2                 | Desa                                | 1      | Keg    | 100.000.000     |            |
|    |                         | 4                       | Dukungan Pengembangan Lahan Kebun Desa   | Berdasarkan Kewenangan Desa     | 2                 | Desa                                | 1      | Keg    | 20.000.000      |            |

| NO | Bidang   | Nama Program / Kegiatan  | Berdasarkan kewenangan Desa/ kabupaten/prop/Pusat | Mendukung SDGS Desa Ke- | Tahun Pelaksanaan | Lokasi Kegiatan ( Dusun / RT / RW ) | Volume | Satuan | Total Pagu Dana | Keterangan |
|----|--|--|---|-------------------------|-------------------|-------------------------------------|--------|--------|-----------------|------------|
| 1  | 2  | 3  | 4   | 5                       | 6                 | 7                                   | 8      | 9      | 10              | 11         |
| 5  | Penanggulangan bencana Darurat dan Mendesak Desa | 1 pembuatan peta potensi rawan bencana dan pembuatan jalur evakuasi bencana di desa            | Berdasarkan Kewenangan Desa                       | 16, 15, 13, 11          | 2023              | Desa                                | 1      | Keg    | 3.000.000       |            |
|    |  | 2 pengadaan perlengkapan keselamatan bencana   | Berdasarkan Kewenangan Desa                       | 16, 11, 18              | 2023              | Desa                                | 1      | Keg    | 7.000.000       |            |
|    |  | 3 pengadaan perlengkapan siskamling desa   | Berdasarkan Kewenangan Desa                       | 16, 11, 18              | 2023              | Desa                                | 1      | Keg    | 6.500.000       |            |
|    |  | 4 penanganan stunting, penanggulangan kemiskinan ekstrim dan penanggulangan kemiskinan di desa | Berdasarkan Kewenangan Desa                       | 1, 2, 3, 10, 16         | 2023              | Desa                                | 1      | Keg    | 20.000.000      |            |

Mengetahui :  
Kepala Desa



LEGIMAN, S.A.P

Disusun Oleh :  
Ketua Tim Penyusunan RKPDes

MOHKLASIM, S.KM

**DAFTAR PROGRAM DAN KEGIATAN BERDASARKAN REKOMENDASI  
DATA SDGS TAHUN 2023**

DESA : CINTA DAMAI  
KEC : TAPUNG HILIR  
KAB : KAMPAR  
PROVINSI : RIAU

| NO | Bidang                          | Nama Program / Kegiatan | Berdasarkan kewenangan Desa/ kabupaten/prop/Pusat | Mendukung SDGS Desa Ke- | Tahun Pelaksanaan | Lokasi Kegiatan (Dusun /RT/ RW) | Volume | Satuan | Total Pagu Dana | Keterangan |
|----|---------------------------------|-------------------------|---|-------------------------|-------------------|---------------------------------|--------|--------|-----------------|------------|
| 1  | 2                               | 3                       | 4   | 5                       | 6                 | 7                               | 8      | 9      | 10              | 11         |
| 1  | Penyelenggaraan Pemerintah Desa | 1                       | Berdasarkan Kewenangan Pusat                      | 9                       | 2023              | Desa                            | 1      | Keg    | 5.000.000       |            |
|    |                                 | 2                       | Berdasarkan Kewenangan Pusat                      | 9                       | 2023              | Desa                            | 2      | Keg    | 10.000.000      |            |
|    |                                 | 3                       | Berdasarkan Kewenangan Desa                       | 18                      | 2023              | Desa                            | 12     | Keg    | 24.500.000      |            |
|    |                                 | 4                       | Berdasarkan Kewenangan Pusat                      | 17                      | 2023              | Desa                            | 4      | Keg    | 10.000.000      |            |
| 2  | Pembangunan Desa                | 1                       | Berdasarkan Kewenangan Desa                       | 9                       | 2023              | Desa                            | 530    | Meter  | 325.794.000     |            |
|    |                                 | 2                       | Berdasarkan Kewenangan Desa                       | 9                       | 2023              | Desa                            | 510    | Meter  | 358.866.000     |            |
|    |                                 | 3                       | Berdasarkan Kewenangan Desa                       | 9                       | 2023              | Desa                            | 1      | Unit   | 38.178.000      |            |
|    |                                 | 4                       | Berdasarkan Kewenangan Desa                       | 9                       | 2023              | Desa                            | 1000   | Meter  | 60.000.000      |            |

| NO | Bidang                   | Nama Program / Kegiatan | Berdasarkan kewenangan Desa/ kabupaten/prop/Pusat  | Mendukung SDGS Desa Ke-     | Tahun Pelaksanaan   | Lokasi Kegiatan (Dusun /RT/ RW) | Volume | Satuan | Total Pagu Dana | Keterangan |
|----|--------------------------|-------------------------|--|-----------------------------|---------------------|---------------------------------|--------|--------|-----------------|------------|
| 1  | 2                        | 3                       | 4  | 5                           | 6                   | 7                               | 8      | 9      | 10              | 11         |
| 3  | Pembinaan Kemasyarakatan | 5                       | pengembangan desa wisata / pembangunan los atau kios pasar kuliner UMKM desa, gazebo, dan sarana fasilitas lain pendukung pengembangan desa wisata | Berdasarkan Kewenangan Desa | 8, 9, 12            | Desa                            | 224    | Meter  | 225.963.000     |            |
|    |                          | 6                       | penyertaan modal BUMDesma  | Berdasarkan Kewenangan Desa | 17, 8,              | kecamatan                       | 1      | Keg    | 5.000.000       |            |
|    |                          | 7                       | PKTD galian parit / cuci dan pembersihan parit di fasilitas umum desa  | Berdasarkan Kewenangan Desa | 8, 9, 10, 11,       | Desa                            | 500    | Meter  | 25.000.000      |            |
|    |                          | 8                       | rehab lantai kelas A dan kelas B PAUD desa   | Berdasarkan Kewenangan Desa | 4, 9                | Desa                            | 2      | Keg    | 31.388.000      |            |
|    |                          | 9                       | seminasi halaman gedung posyandu   | Berdasarkan Kewenangan Desa | 3, 4, 9             | Desa                            | 1      | Keg    | 26.000.000      |            |
|    |                          | 1                       | pelatihan pencegahan, penurunan dan penanganan stunting di desa  | Berdasarkan Kewenangan Desa | 3, 5, 6, 11, 12, 15 | Desa                            | 1      | Keg    | 7.000.000       |            |
|    |                          | 2                       | peningkatan kapasitas kader posyandu dan KPM desa  | Berdasarkan Kewenangan Desa | 4, 5, 10, 17        | Desa                            | 1      | Keg    | 10.000.000      |            |
|    |                          | 3                       | pelatihan dan peningkatan kapasitas aparat pemerintah desa   | Berdasarkan Kewenangan Desa | 4, 10               | Desa                            | 1      | Keg    | 40.000.000      |            |
|    |                          | 4                       | Pelatihan Budidaya Perikanan   | Berdasarkan Kewenangan Desa | 8,1                 | Desa                            | 2      | Keg    | 10.000.000      |            |
|    |                          | 5                       | Pelatihan BudidayaPertanian  | Berdasarkan Kewenangan Desa | 8,1                 | Desa                            | 1      | Keg    | 10.000.000      |            |

| NO | Bidang                  | Nama Program / Kegiatan  | Berdasarkan kewenangan Desa/ kabupaten/prop/Pusat | Mendukung SDGS Desa Ke- | Tahun Pelaksanaan | Lokasi Kegiatan (Dusun /RT/ RW) | Volume | Satuan | Total Pagu Dana | Keterangan |
|----|-------------------------|--|---|-------------------------|-------------------|---------------------------------|--------|--------|-----------------|------------|
| 1  | 2                       | 3  | 4   | 5                       | 6                 | 7                               | 8      | 9      | 10              | 11         |
| 4  | Pemberdayaan Masyarakat | 1 Bantuan Perikanan/Bibit/Pakan/Dil                                | Berdasarkan Kewenangan Desa                       | 1, 2, 3, 8, 10,         | 2022              | Desa                            | 1      | Keg    | 50.000.000      |            |
|    |                         | 2 Bantuan Peternakan   | Berdasarkan Kewenangan Desa                       | 1, 2, 3, 8, 10,         | 2023              | Desa                            | 1      | Keg    | 100.000.000     |            |
|    |                         | 3 Penanaman Jagung Hibrida   | Berdasarkan Kewenangan Desa                       | 1, 2, 3, 8, 10,         | 2023              | Desa                            | 1      | Keg    | 13.690.000      |            |
|    |                         | 4 Dukungan Pengembangan Lahan Kebun Desa                           | Berdasarkan Kewenangan Desa                       | 1, 2, 3, 8, 10, 15      | 2023              | Desa                            | 1      | Keg    | 20.000.000      |            |
|    |                         | 5 Bantuan insentif kader posyandu dan KPM desa                     | Berdasarkan Kewenangan Desa                       | 5, 10, 17               | 2023              | Desa                            | 108    | OB     | 21.600.000      |            |
|    |                         | 6 bantuan insentif guru PAUD desa                                  | Berdasarkan Kewenangan Desa                       | 4, 10, 17               | 2023              | Desa                            | 24     | OB     | 7.200.000       |            |
|    |                         | 7 bantuan GIZI makanan tambahan bagi BADUTA                        | Berdasarkan Kewenangan Desa                       | 1, 2, 3, 10             | 2023              | Desa                            | 1      | Keg    | 10.000.000      |            |
|    |                         | 8 bantuan GIZI makanan tambahan bagi PAUD DESA                     | Berdasarkan Kewenangan Desa                       | 1, 2, 3, 10             | 2023              | Desa                            | 1      | Keg    | 10.000.000      |            |
|    |                         | 9 bantuan makanan tambahan bagi ibu hamil                          | Berdasarkan Kewenangan Desa                       | 1, 2, 3, 10             | 2023              | Desa                            | 1      | Keg    | 10.000.000      |            |
|    |                         | 10 bantuan insentif guru MDTA/PDTA desa                            | Berdasarkan Kewenangan Desa                       | 5, 10, 17               | 2023              | Desa                            | 84     | OB     | 16.800.000      |            |
|    |                         | 11 bantuan operasional bagi kelembagaan / organisasi resmi di desa | Berdasarkan Kewenangan Desa                       | 5, 10, 17               | 2023              | Desa                            | 1      | Keg    | 20.000.000      |            |

| NO | Bidang   | Nama Program / Kegiatan  | Berdasarkan kewenangan Desa/ kabupaten/prop/Pusat | Mendukung SDGS Desa Ke- | Tahun Pelaksanaan | Lokasi Kegiatan (Dusun./RT/RW) | Volume | Satuan | Total Pagu Dana | Keterangan |
|----|--|--|---|-------------------------|-------------------|--------------------------------|--------|--------|-----------------|------------|
| 1  | 2  | 3  | 4   | 5                       | 6                 | 7                              | 8      | 9      | 10              | 11         |
| 5  | Penanggulangan bencana Darurat dan Mendesak Desa | 1 Penanggulangan Keadaan Mendesak ( BLT DD )                   | Berdasarkan Kewenangan Pusat                      | 1, 2, 3, 10, 16         | 2023              | Desa                           | 552    | OB     | 165.600.000     |            |
|    |  | 2 pengadaan alat foging wabah demam berdarah                   | Berdasarkan Kewenangan Desa                       | 3, 11, 15, 16           | 2023              | Desa                           | 2      | Unit   | 30.000.000      |            |
|    |  | 3 operasional foging wabah demam berdarah                      | Berdasarkan Kewenangan Desa                       | 3, 11, 15, 16           | 2023              | Desa                           | 2      | Keg    | 10.000.000      |            |
|    |  | 4 sosialisasi pencegahan dan penanganan wabah demam berdarah   | Berdasarkan Kewenangan Desa                       | 3, 11, 15, 16, 4        | 2023              | Desa                           | 1      | Keg    | 5.000.000       |            |
|    |  | 5 pengadaan alat pemadam kebakaran/ racun api skala lokal desa | Berdasarkan Kewenangan Desa                       | 15, 11, 16              | 2023              | Desa                           | 2      | Unit   | 30.000.000      |            |

Disusun Oleh :  
Ketua Tim Penyusunan RKPDes

**MOHKLASIM, S.KM**

Mengetahui :  
Kepala Desa

**LEGIMAN, S.AP**

**RANCANGAN RENCANA KERJA PEMERINTAH (RKP) DESA  
TAHUN ANGGARAN 2023**

DESA : CINTA DAMAJ  
KEC : TAPUNG HILIR  
KAB : KAMPAR  
PROVINSI : RIAU

| NO   | Bidang / Jenis Kegiatan |                | Mendukung SDGs Desa Ke- | Data Eksisting Tahun Berjalan | Target Capaian Tahun 2023 | Lokasi (RT/RW/ Dusun) | Prokiran Volume | Penerima Manfaat | Waktu Pelaksanaan | Biaya dan Sumber Pembiayaan           |              | Pikirkan Pola Pelaksanaan |                      |                        | Rencana Pelaksanaan |    |                    |
|--|-------------------------|----------------|-------------------------|-------------------------------|---------------------------|-----------------------|-----------------|------------------|-------------------|---------------------------------------|--------------|---------------------------|----------------------|------------------------|---------------------|----|--------------------|
|  | Sub Bidang              | Jenis Kegiatan |                         |                               |                           |                       |                 |                  |                   | Jumlah ( Rp )                         | Sumber Biaya | Swakelola                 | Kerjasama Antar Desa | Kerjasama Pihak Ketiga |                     |    |                    |
| 1  | 2                       | 3              | 4                       | 5                             | 6                         | 7                     | 8               | 9                | 10                | 11                                    | 12           | 13                        | 14                   | 15                     | 16                  | 17 | 18                 |
| <b>A. PENVELENGGARAAN PEMERINTAHAN DESA</b>  |                         |                |                         |                               |                           |                       |                 |                  |                   |                                       |              |                           |                      |                        |                     |    |                    |
| <b>A.1. penyelenggaraan Belanja penghasilan tetap, Tunjangan dan Operasional pemerintahan Desa</b> |                         |                |                         |                               |                           |                       |                 |                  |                   |                                       |              |                           |                      |                        |                     |    |                    |
| <b>a. Penghasilan tetap dan Tunjangan pemerintah Desa</b>  |                         |                |                         |                               |                           |                       |                 |                  |                   |                                       |              |                           |                      |                        |                     |    |                    |
|  | 1                       |                |                         |                               | 18                        | 2023                  | 2023            | Desa             | 1 / Orang         | Peningkatan Kinerja Pemerintahan Desa | 2023         | 30.000.000                | APBDesa              | V                      | -                   | -  | Januari - Desember |
|  | 2                       |                |                         |                               | 18                        | 2023                  | 2023            | Desa             | 1 / Orang         | Peningkatan Kinerja Pemerintahan Desa | 2023         | 14.400.000                | APBDes PAD           | V                      | -                   | -  | Januari - Desember |
|  | 3                       |                |                         |                               | 18                        | 2023                  | 2023            | Desa             | 1 / Orang         | Peningkatan Kinerja Pemerintahan Desa | 2023         | 14.400.000                | APBDesa              | V                      | -                   | -  | Januari - Desember |
|  | 4                       |                |                         |                               | 18                        | 2023                  | 2023            | Desa             | 1 / Orang         | Peningkatan Kinerja Pemerintahan Desa | 2023         | 12.000.000                | APBDes PAD           | V                      | -                   | -  | Januari - Desember |
|  | 5                       |                |                         |                               | 18                        | 2023                  | 2023            | Desa             | 3 / Orang         | Peningkatan Kinerja Pemerintahan Desa | 2023         | 79.200.000                | APBDesa              | V                      | -                   | -  | Januari - Desember |
|  | 6                       |                |                         |                               | 18                        | 2023                  | 2023            | Desa             | 3 / Orang         | Peningkatan Kinerja Pemerintahan Desa | 2023         | 28.800.000                | APBDesa              | V                      | -                   | -  | Januari - Desember |
|  | 7                       |                |                         |                               | 18                        | 2023                  | 2023            | Desa             | 3 / Orang         | Peningkatan Kinerja Pemerintahan Desa | 2023         | 79.200.000                | APBDesa              | V                      | -                   | -  | Januari - Desember |

| NO | Bidang / Jenis Kegiatan |                        |                | Mendukung SDG's Desa Ke- | Data Eksisting Tahun Berjalan | Target Capaian Tahun 2023 | Lokasi (RT/RW/Dusun) | Praktisi Volume                       | Penerima Manfaat                      | Waktu Pelaksanaan | Biaya dan Sumber Pembiayaan |              | Praktisi Pola Pelaksanaan |                      |                        | Rencana Pelaksanaan |    |
|----|-------------------------|------------------------|----------------|--------------------------|-------------------------------|---------------------------|----------------------|---------------------------------------|---------------------------------------|-------------------|-----------------------------|--------------|---------------------------|----------------------|------------------------|---------------------|----|
|    | Bidang                  | Sub Bidang             | Jenis Kegiatan |                          |                               |                           |                      |                                       |                                       |                   | Jumlah (Rp)                 | Sumber Biaya | Swakelola                 | Kerjasama Antar Desa | Kerjasama Pihak Ketiga |                     |    |
| 1  | 2                       | 3                      | 4              | 5                        | 6                             | 7                         | 8                    | 9                                     | 10                                    | 11                | 12                          | 13           | 14                        | 15                   | 16                     | 17                  | 18 |
|    |                         |                        |                |                          | 8                             | 2023                      | Desa                 | 3 / Orang                             | Peningkatan Kinerja Pemerintahan Desa | 2023              | 28.800.000                  | APBDesa      | V                         | -                    | -                      | Januari - Desember  |    |
|    |                         |                        |                | 9                        | 2023                          | Desa                      | 3 / Orang            | Peningkatan Kinerja Pemerintahan Desa | 2023                                  | 73.800.000        | APBDesa                     | V            | -                         | -                    | -                      | Januari - Desember  |    |
|    |                         |                        |                | 10                       | 2023                          | Desa                      | 3 / Orang            | Peningkatan Kinerja Pemerintahan Desa | 2023                                  | 5.760.000         | APBDesa PAD                 | V            | -                         | -                    | -                      | Januari - Desember  |    |
|    |                         |                        |                | 11                       | 2023                          | Desa                      | 2 / Orang            | Peningkatan Kinerja Pemerintahan Desa | 2023                                  | 12.000.000        | APBDesa PAD                 | V            | -                         | -                    | -                      | Januari - Desember  |    |
|    |                         |                        |                | 12                       | 2023                          | Desa                      | 11 / Orang           | Merajut Kesehatan Perangkat Desa      | 2023                                  | 18.000.000        | APBDesa                     | V            | -                         | -                    | -                      | Januari - Desember  |    |
|    |                         |                        |                | 13                       | 2023                          | Desa                      | 11 / Orang           | Merajut Kesehatan Perangkat Desa      | 2023                                  | 900.000           | APBDesa                     | V            | -                         | -                    | -                      | Januari - Desember  |    |
|    | 6                       | Tunjangan Insentif BPD |                | 1                        | 2023                          | Desa                      | 1 / Orang            | Meningkatkan Kinerja Anggota BPD      | 2023                                  | 7.200.000         | APBDesa                     | V            | -                         | -                    | -                      | Januari - Desember  |    |
|    |                         |                        |                | 2                        | 2023                          | Desa                      | 8 / Orang            | Meningkatkan Kinerja Anggota BPD      | 2023                                  | 48.000.000        | APBDesa                     | V            | -                         | -                    | -                      | Januari - Desember  |    |
|    |                         |                        |                | 3                        | 2023                          | Desa                      | 1 / Orang            | Meningkatkan Kinerja Anggota BPD      | 2023                                  | 2.400.000         | APBDesa PAD                 | V            | -                         | -                    | -                      | Januari - Desember  |    |
|    |                         |                        |                | 4                        | 2023                          | Desa                      | 8 / Orang            | Meningkatkan Kinerja Anggota BPD      | 2023                                  | 19.200.000        | APBDesa PAD                 | V            | -                         | -                    | -                      | Januari - Desember  |    |

| NO | Bidang / Jenis Kegiatan |                | Mendukung SDGS Desa Ke-                            | Data Eksisting Tahun Berjalan | Target Capaian Tahun 2023 | Lokasi (RT/RW/Dusun) | Praksian Volume | Penerima Manfaat                      | Waktu Pelaksanaan | Biaya dan Sumber Pembiayaan |              | Praksian Pola Pelaksanaan |                      |                        | Rencana Pelaksanaan |    |                    |                    |
|----|-------------------------|----------------|--|-------------------------------|---------------------------|----------------------|-----------------|---------------------------------------|-------------------|-----------------------------|--------------|---------------------------|----------------------|------------------------|---------------------|----|--------------------|--------------------|
|    | Sub Bidang              | Jenis Kegiatan |  |                               |                           |                      |                 |                                       |                   | Jumlah ( Rp )               | Sumber Biaya | Swakelola                 | Kerjasama Antar Desa | Kerjasama Pihak Ketiga |                     |    |                    |                    |
| 1  | 2                       | 3              | 4  | 5                             | 6                         | 7                    | 8               | 9                                     | 10                | 11                          | 12           | 13                        | 14                   | 15                     | 16                  | 17 | 18                 |                    |
|    |                         | c.             | Inventif RT dan RW                                 |                               |                           |                      |                 |                                       |                   |                             |              |                           |                      |                        |                     |    |                    |                    |
|    |                         | 1              | Inventif RT  | 18                            | 2023                      | Desa                 | 18 RT/Thn       | Peningkatan Kinerja Pemerintahan Desa | 2023              | 54.000.000                  | APBDesa      |                           | V                    |                        |                     |    | Januari - Desember |                    |
|    |                         | 2              | Inventif RW  | 18                            | 2023                      | Desa                 | 6 RW/Thn        | Peningkatan Kinerja Pemerintahan Desa | 2023              | 14.400.000                  | APBDesa      |                           | V                    |                        |                     |    | Januari - Desember |                    |
|    |                         | 3              | Tambahan Inventif RT                               | 18                            | 2023                      | Desa                 | 18 RT/Thn       | Peningkatan Kinerja Pemerintahan Desa | 2023              | 34.560.000                  | APBDesa PAD  |                           | V                    |                        |                     |    | Januari - Desember |                    |
|    |                         | 4              | Tambahan Inventif RW                               | 18                            | 2023                      | Desa                 | 6 RW/Thn        | Peningkatan Kinerja Pemerintahan Desa | 2023              | 11.520.000                  | APBDesa PAD  |                           | V                    |                        |                     |    | Januari - Desember |                    |
|    |                         | 1              | Belanja Bahan Pakai Habis ( Alat Tulis Kantor )    | 18                            | 2023                      | Desa                 | 12 Bulan/Thn    | luncurnya Roda Perdes                 | 2023              | 10.000.000                  | APBDesa      |                           | V                    |                        |                     |    | Januari - Desember |                    |
|    |                         | 2              | Belanja Cetak Dan Penggandaan                      | 9                             | 2023                      | Desa                 | 12 Bulan/Thn    | Berjalannya Organisasi dengan lancar  | 2023              | 6.000.000                   | APBDesa      |                           | V                    |                        |                     |    | Januari - Desember |                    |
|    |                         | 3              | Perjalanan Dinas                                   | 18                            | 2023                      | Desa                 | 12 Bulan/Thn    | Mendapat Informasi Terbaru            | 2023              | 15.000.000                  | APBDesa      |                           | V                    |                        |                     |    | Januari - Desember |                    |
|    |                         | 4              | belanja Pakuan Dinas Kepala Desa dan Aparatur Desa | 18                            | 2023                      | Desa                 | 12 Bulan/Thn    | Berjalannya Organisasi dengan lancar  | 2023              | 12.000.000                  | APBDesa      |                           | V                    |                        |                     |    | Januari - Desember |                    |
|    |                         | 5              | Belanja Operasional Perdes                         | 18                            | 2023                      | Desa                 | 12 Bulan/Thn    | Berjalannya Organisasi dengan lancar  | 2023              | 3.600.000                   | APBDesa      |                           | V                    |                        |                     |    | Januari - Desember |                    |
|    |                         | 6              | Belanja Operasional BPD                            | 18                            | 2023                      | Desa                 | 12 Bulan/Thn    | Berjalannya Organisasi dengan lancar  | 2023              | 6.000.000                   | APBDesa      |                           | V                    |                        |                     |    | Januari - Desember |                    |
|    |                         | 7              | Muryawarab Desa                                    | 9                             | 2023                      | Desa                 | 6 Kali/Thn      | Berjalannya Organisasi dengan lancar  | 2023              | 3.600.000                   | APBDesa      |                           | V                    |                        |                     |    |                    | Januari - Desember |

| NO   | Bidang / Jenis Kegiatan |   | Mendukung SDGS Desa Ke- | Data Eksisting Tahun Berjalan | Target Capaian Tahun 2023 | Lokasi (RT/RW/Dusun) | Praktikan Volume | Penerima Manfaat                                    | Waktu Pelaksanaan | Biaya dan Sumber Pembiayaan |              | Praktikan Pede Pelaksanaan |                       |                         | Rencana Pelaksanaan |                    |                    |
|--|-------------------------|---|-------------------------|-------------------------------|---------------------------|----------------------|------------------|---|-------------------|-----------------------------|--------------|----------------------------|-----------------------|-------------------------|---------------------|--------------------|--------------------|
|  | Sub Bidang              | Jenis Kegiatan  |                         |                               |                           |                      |                  |   |                   | Jumlah (Rp)                 | Sumber Biaya | Svakelola                  | Kepasasana Antar Desa | Kepasasana Pihak Ketiga |                     | Januari - Desember |                    |
| 1  | 2                       | 3   | 4                       | 5                             | 6                         | 7                    | 8                | 9   | 10                | 11                          | 12           | 13                         | 14                    | 15                      | 16                  | 17                 | 18                 |
|  | 8                       | Rapat Rutin   |                         | 9                             | 2023                      | Desa                 | 8 kali/Tln       | Berjalarnya Organisasi dengan Lancar                | 2023              | 12.000.000                  | APHDesa      | V                          | .                     | .                       | .                   | .                  | Januari - Desember |
| <b>A.2 Sub Bidang Sarana dan Prasarana Pemerintahan Desa</b>                                 |                         |   |                         |                               |                           |                      |                  |   |                   |                             |              |                            |                       |                         |                     |                    |                    |
|  | 1                       | Penyediaan Sarana (Aset Tetap) Perkantoran/Pemerintahan         |                         | 9                             | 2023                      | Desa                 | 1 Kali/Tln       | Meningkatkan Keryamanan pelayanan Masyarakat        | 2023              | 10.000.000                  | APHDesa      | V                          | .                     | .                       | .                   | .                  | Januari - Desember |
|  | 2                       | Pereliharaan Gedung Kantor dan Perlatan Kantor                  |                         | 9                             | 2023                      | Desa                 | 1 Kali/Tln       | Meningkatkan Kerja Pemesdes                         | 2023              | 57.000.000                  | APHDesa      | V                          | .                     | .                       | .                   | .                  | Januari - Desember |
|  | 3                       | Pereliharaan Gedung Prasarana Gedung                            |                         | 9                             | 2023                      | Desa                 | 3 Kali/Tln       | Meningkatkan Kerja Pemesdes                         | 2023              | 15.000.000                  | APHDesa      | V                          | .                     | .                       | .                   | .                  | Januari - Desember |
|  | 4                       | Pembangunan Rehabilitasi/Peningkatan Gedung Prasarana Kantor    |                         | 9                             | 2023                      | Desa                 | 1 Kali/Tln       | Meningkatkan Kerja Pemesdes                         | 2023              | 75.000.000                  | APHDesa      | V                          | .                     | .                       | .                   | .                  | Januari - Desember |
| <b>A.3 Sub Bidang Administrasi kependudukan , pencatatan sipil , Statistik dan Kearsipan</b> |                         |   |                         |                               |                           |                      |                  |   |                   |                             |              |                            |                       |                         |                     |                    |                    |
|  | 1                       | Perbaikan dan Konsolidasi Data SDGIS Desa                       |                         | 9                             | 2023                      | Desa                 | 2 Kali/Tln       | Melaksanakan Keterlibatan administrasi Kependudukan | 2023              | 3.350.000                   | APHDesa      | V                          | .                     | .                       | .                   | .                  | Januari - Desember |
|  | 2                       | Pemutakhiran Data IDM / Pendataan Perkembangan Desa melalui IDM |                         | 9                             | 2023                      | Desa                 | 1 Kali/Tln       | Melaksanakan Keterlibatan administrasi Kependudukan | 2023              | 5.000.000                   | APHDesa      | V                          | .                     | .                       | .                   | .                  | Januari - Desember |
|  | 3                       | Pengelolaan administrasi dak Kearsipan pemerintah Desa          |                         | 18                            | 2023                      | Desa                 | 1 Kali/Tln       | Pelaksanaan Administrasi Profil Desa                | 2023              | 3.000.000                   | APHDesa      | V                          | .                     | .                       | .                   | .                  | Januari - Desember |
| <b>A.4 Sub Bidang Tata Praja dan Pemerintahan , Perencanaan dan Pelaporan</b>                |                         |   |                         |                               |                           |                      |                  |   |                   |                             |              |                            |                       |                         |                     |                    |                    |



| NO                                 | Bidang / Jenis Kegiatan |                | Mendukung SDGs Desa Kembang | Data Eksisting Tahun Berjalan | Target Capaian Tahun 2023 | Lokasi (RT/RW/Desa)  | Praktikum Volume | Penerima Manfaat | Waktu Pelaksanaan | Biaya dan Sumber Pembiayaan |  | Pembinaan Pola Pelaksanaan |                       |                         | Rencana Pelaksanaan |    |    |                    |
|------------------------------------|-------------------------|----------------|-----------------------------|-------------------------------|---------------------------|--|------------------|------------------|-------------------|-----------------------------|--|----------------------------|-----------------------|-------------------------|---------------------|----|----|--------------------|
|                                    | Sub Bidang              | Jenis Kegiatan |                             |                               |                           |  |                  |                  |                   | Jumlah ( Rp )               | Sumber Biaya                                   | Svakerela Desa             | Kepjasarna Antar Desa | Kepjasarna Pihak Ketiga |                     |    |    |                    |
| 1                                  | 2                       | 3              | 4                           | 5                             | 6                         | 7  | 8                | 9                | 10                | 11                          | 12   | 13                         | 14                    | 15                      | 16                  | 17 | 18 |                    |
| B. PEMBANGUNAN DESA                |                         |                |                             |                               |                           |  |                  |                  |                   |                             |  |                            |                       |                         |                     |    |    |                    |
| B.1 Sub Bidang Pendidikan          |                         |                |                             |                               |                           |  |                  |                  |                   |                             |  |                            |                       |                         |                     |    |    |                    |
|                                    |                         |                |                             |                               | 1                         | bantuan insentif guru MDTA/PDTA desa   | 5, 10, 17        | 2023             | Desa              | 7 OB/12 thn                 | Meningkatkan kesejahteraan Guru Honorier       | 2023                       | 16.800.000            | APHDesa                 | V                   | -  | -  | Januari - Desember |
|                                    |                         |                |                             |                               | 2                         | bantuan insentif guru PAUD desa  | 4, 10, 17        | 2023             | Desa              | 2 OB/12 thn                 | Meningkatkan kesejahteraan Guru Honorier       | 2023                       | 7200000               | APHDesa                 | V                   | -  | -  | Januari - Desember |
|                                    |                         |                |                             |                               |                           | Bantuan insentif kader pembibitan tanaman (KPM) desa                         | 17               | 2023             | Desa              | 1 OB/12 thn                 | Meningkatkan kesejahteraan KPM Desa            | 2023                       | 6000000               | APHDesa                 | V                   | -  | -  | Januari - Desember |
|                                    |                         |                |                             |                               | 3                         | Bantuan insentif kader posyandu desa   | 17               | 2023             | Desa              | 9 OB/12 thn                 | Meningkatkan kesejahteraan kader Posyandu Desa | 2023                       | 16.200.000            | APHDesa                 | V                   | -  | -  | Januari - Desember |
| <b>Total Sub Bidang Pendidikan</b> |                         |                |                             |                               |                           |  |                  |                  |                   |                             |  | 46.200.000                 |                       |                         |                     |    |    |                    |
| B.2 Sub Bidang Kesehatan           |                         |                |                             |                               |                           |  |                  |                  |                   |                             |  |                            |                       |                         |                     |    |    |                    |
|                                    |                         |                |                             |                               | 1                         | Penyelenggaraan Posyandu ( Makanan Tambahan , kelas Ibu Hamil, Kelas Lansia) | 3                | 2023             | Desa              | 1 Keg/12 kali /thn          | meningkatkan Pelayanan Kesehatan Masyarakat    | 2023                       | 16.740.000            | APHDesa                 | V                   | -  | -  | Januari - Desember |
|                                    |                         |                |                             |                               | 2                         | Penyelenggaraan PAUD ( Makanan gizi Tambahan bagi murid PAUD)                | 1, 2, 3, 10      | 2023             | Desa              | 46 OB/12 kali /thn          | meningkatkan Pelayanan Kesehatan Masyarakat    | 2023                       | 8.280.000             | APHDesa                 | V                   | -  | -  | Januari - Desember |
|                                    |                         |                |                             |                               | 3                         | Operasional dan Perawatan Ambulance Desa                                     | 3                | 2023             | Desa              | 1 Keg                       | meningkatkan Pelayanan Kesehatan Masyarakat    | 2023                       | 25.000.000            | APHDesa                 | V                   | -  | -  | Januari - Desember |

| NO  | Bidang / Jenis Kegiatan |                | Mendukung SDGIS Desa Kesehatan | Data Eksisting Tahun Berjalan | Target Capaian Tahun 2023 | Lokasi (RT/RW/Dusun) | Praktikan Volume | Penerima Manfaat | Waktu Pelaksanaan | Biaya dan Sumber Pembiayaan                          |              | Prokirsat Pola Pelaksanaan |                      |                        | Rencana Pelaksanaan |    |                    |  |  |  |  |  |  |  |
|---|-------------------------|----------------|--------------------------------|-------------------------------|---------------------------|----------------------|------------------|------------------|-------------------|--|--------------|----------------------------|----------------------|------------------------|---------------------|----|--------------------|--|--|--|--|--|--|--|
|   | Sub Bidang              | Jenis Kegiatan |                                |                               |                           |                      |                  |                  |                   | Jumlah (Rp)  | Sumber Biaya | Swakelola                  | Kerjasama Antar Desa | Kerjasama Pihak Ketiga |                     |    |                    |  |  |  |  |  |  |  |
| 1   | 2                       | 3              | 4                              | 5                             | 6                         | 7                    | 8                | 9                | 10                | 11   | 12           | 13                         | 14                   | 15                     | 16                  | 17 | 18                 |  |  |  |  |  |  |  |
|   |                         |                |                                |                               |                           |                      |                  |                  |                   | meningkatkan Pelayanan Kesehatan Masyarakat          | 2023         | 8.253.000                  | APBD Kab             | V                      | -                   | -  | Januari - Desember |  |  |  |  |  |  |  |
|   |                         |                |                                |                               |                           |                      |                  |                  |                   | meningkatkan Pelayanan Kesehatan Masyarakat          | 2023         | 14.500.000                 | APBD Desa            | V                      | -                   | -  | Januari - Desember |  |  |  |  |  |  |  |
| <b>Total Sub Bidang Kesehatan</b>                   |                         |                |                                |                               |                           |                      |                  |                  |                   |  |              |                            |                      |                        |                     |    |                    |  |  |  |  |  |  |  |
| B.3 : Sub Bidang Pekerjaan Umum dan Perumahan Ruang |                         |                |                                |                               |                           |                      |                  |                  |                   |  |              |                            |                      |                        |                     |    |                    |  |  |  |  |  |  |  |
|   |                         |                |                                |                               | 9                         | 2023                 | 2023             | Desa             | 510 Meter         | Meningkatkan Kesejahteraan Perugas Kebersihan Maskam | 2023         | 358.866.000                | APBD Desa            | V                      | -                   | -  | Januari - Desember |  |  |  |  |  |  |  |
|   |                         |                |                                |                               | 9                         | 2023                 | 2023             | Desa             | 530 Meter         | melauncarkan Transportasi Desa                       | 2023         | 325.794.000                | APBD Desa            | V                      | -                   | -  | Januari - Desember |  |  |  |  |  |  |  |
|   |                         |                |                                |                               | 9                         | 2023                 | 2023             | Desa             | 1 Unit            | Melauncarkan Aliran Air                              | 2023         | 38.178.000                 | APBD Desa            | V                      | -                   | -  | Januari - Desember |  |  |  |  |  |  |  |
|   |                         |                |                                |                               | 9                         | 2023                 | 2023             | Desa             | 1000 Meter        | Melauncarkan Aliran Air                              | 2023         | 20.000.000                 | APBD Desa            | V                      | -                   | -  | Januari - Desember |  |  |  |  |  |  |  |
|   |                         |                |                                |                               | 8, 9, 10, 11              | 2023                 | 2023             | Desa             | 500 m             | merintis kersiskinan dan pengangguran                | 2023         | 25.000.000                 | APBD Desa            | V                      | -                   | -  | Januari - Desember |  |  |  |  |  |  |  |
|   |                         |                |                                |                               | 4, 9                      | 2023                 | 2023             | Desa             | 2 keg             | meningkatkan kualitas dan mutu dalam belajar         | 2023         | 31.388.000                 | APBD Desa            | V                      | -                   | -  | Januari - Desember |  |  |  |  |  |  |  |

| NO  | Bidang / Jenis Kegiatan |                | Mendukung SDGS Desa Ke- | Data Eksisting Tahun Berjalan | Target Capaian Tahun 2023 | Lokasi (RT/RW/ Dusun) | Praktoran Volume | Penerima Manfaat | Waktu Pelaksanaan | Blayw dan Sumber Pembiayaan  |              | Praktoran Pola Pelaksanaan |                      |                        | Rencana Pelaksanaan |    |                    |
|---|-------------------------|----------------|-------------------------|-------------------------------|---------------------------|-----------------------|------------------|------------------|-------------------|--|--------------|----------------------------|----------------------|------------------------|---------------------|----|--------------------|
|   | Sub Bidang              | Jenis Kegiatan |                         |                               |                           |                       |                  |                  |                   | Jumlah ( Rp )  | Sumber Blayw | Swakelola                  | Kerjasama Antar Desa | Kerjasama Pihak Ketiga |                     |    |                    |
| 1   | 2                       | 3              | 4                       | 5                             | 6                         | 7                     | 8                | 9                | 10                | 11   | 12           | 13                         | 14                   | 15                     | 16                  | 17 | 18                 |
|   |                         |                |                         |                               | 6                         | 7                     | 8                | 9                | 10                | 11   | 12           | 13                         | 14                   | 15                     | 16                  | 17 | 18                 |
|   |                         |                |                         |                               | 12, 15, 6,                | 2023                  | 2023             | Desa             | 1 keg             | menjadikan lingkungan masyarakat desa sehat nyaman                       | 2023         | 20.000.000                 | APBDesa              | V                      | .                   | .  | Januari - Desember |
|   |                         |                |                         | 9                             | 2023                      | 2023                  | 2023             | Desa             | 1 keg             | meningkatkan kualitas hidup masyarakat, dan menumbuhkan bakat masyarakat | 2023         | 300.000.000                | APBDesa              | V                      | .                   | .  | Januari - Desember |
|   |                         |                |                         | 9, 4                          | 2023                      | 2023                  | 2023             | Desa             | 1 keg             | meningkatkan kualitas sdm masyarakat desa                                | 2023         | 12.000.000                 | APBDesa              | V                      | .                   | .  | Januari - Desember |
|   |                         |                |                         | 9, 4                          | 2023                      | 2023                  | 2023             | Desa             | 1 keg             | menumbuhkan kreatifitas masyarakat desa                                  | 2023         | 6.500.000                  | APBDesa              | V                      | .                   | .  | Januari - Desember |
|   |                         |                |                         | 9, 16, 10,                    | 2023                      | 2023                  | 2023             | Desa             | 6 keg             | meningkatkan kualitas kenyamanan dan rasa aman masyarakat desa           | 2023         | 6.500.000                  | APBDesa              | V                      | .                   | .  | Januari - Desember |
|   |                         |                |                         | 9                             | 2023                      | 2023                  | 2023             | Desa             | 1 Tahun           | menyediakan informasi kepada masyarakat desa                             | 2023         | 1.200.000                  | APBDesa              | V                      | .                   | .  | Januari - Desember |
| <b>Total Sub Bidang Pekerjaan Umum dan Penataan Ruang</b> |                         |                |                         |                               |                           |                       |                  |                  |                   |  |              |                            |                      |                        |                     |    |                    |
| 1.145.426.000   |                         |                |                         |                               |                           |                       |                  |                  |                   |  |              |                            |                      |                        |                     |    |                    |
| <b>B.4 - Sub Bidang Kawasan Permukiman</b>                |                         |                |                         |                               |                           |                       |                  |                  |                   |  |              |                            |                      |                        |                     |    |                    |
|   |                         |                |                         |                               | 11                        | 2023                  | 2023             | Desa             | 8 Unit            | Rumah memenuhi Standar Kesehatan   | 2023         | 480.000.000                | APBD Prov            | V                      | .                   | .  | Januari - Desember |
|   |                         |                |                         |                               | 6                         | 2023                  | 2023             | Desa             | 7 Unit            | Pemeliharaan Sumber Air Bersih Milik Desa ( PAMSIMAS & Sumur Bor )       | 2023         | 38.137.000                 | APBDesa              | V                      | .                   | .  | Januari - Desember |

| NO   | Bidang / Jenis Kegiatan |                | Mendukung SDG's Desa Kembang | Data Eksisting Tahun Berjalan | Target Capaian Tahun 2023 | Lokasi (RT/RW/ Dusun) | Prakiraan Volume | Penerima Manfaat | Waktu Pelaksanaan | Biaya dan Sumber Pembiayaan |              | Prakiraan Fasa Pelaksanaan |                      |                        | Rencana Pelaksanaan |    |                    |  |  |  |  |  |  |  |  |
|--|-------------------------|----------------|------------------------------|-------------------------------|---------------------------|-----------------------|------------------|------------------|-------------------|-----------------------------|--------------|----------------------------|----------------------|------------------------|---------------------|----|--------------------|--|--|--|--|--|--|--|--|
|  | Sub Bidang              | Jenis Kegiatan |                              |                               |                           |                       |                  |                  |                   | Jumlah ( Rp )               | Sumber Biaya | Swakelola                  | Kerjasama Antar Desa | Kerjasama Pihak Ketiga |                     |    |                    |  |  |  |  |  |  |  |  |
| 1  | 2                       | 3              | 4                            | 5                             | 6                         | 7                     | 8                | 9                | 10                | 11                          | 12           | 13                         | 14                   | 15                     | 16                  | 17 | 18                 |  |  |  |  |  |  |  |  |
|  |                         |                |                              |                               |                           |                       |                  |                  |                   |                             |              | 20.000.000                 | APBDesa              | V                      | .                   | .  | Januari - Desember |  |  |  |  |  |  |  |  |
| <b>Total Sub Bidang Kawasari Pemukiman</b>   |                         |                |                              |                               |                           |                       |                  |                  |                   |                             |              |                            |                      |                        |                     |    |                    |  |  |  |  |  |  |  |  |
| <b>B.6 Sub Bidang Perhubungan , Komunikasi dan Informatika</b>                     |                         |                |                              |                               |                           |                       |                  |                  |                   |                             |              |                            |                      |                        |                     |    |                    |  |  |  |  |  |  |  |  |
|  |                         |                |                              |                               |                           |                       |                  |                  |                   |                             |              | 5.000.000                  | APBDesa              | V                      | .                   | .  | Januari - Desember |  |  |  |  |  |  |  |  |
|  |                         |                |                              |                               |                           |                       |                  |                  |                   |                             |              | 2.000.000                  | APBDesa              | V                      | .                   | .  | Januari - Desember |  |  |  |  |  |  |  |  |
| <b>Total Sub Bidang Perhubungan , Komunikasi dan Informatika</b>                   |                         |                |                              |                               |                           |                       |                  |                  |                   |                             |              |                            |                      |                        |                     |    |                    |  |  |  |  |  |  |  |  |
| <b>TOTAL PENYELENGGARAAN PEMBANGUNAN DESA</b>                                      |                         |                |                              |                               |                           |                       |                  |                  |                   |                             |              |                            |                      |                        |                     |    |                    |  |  |  |  |  |  |  |  |
| <b>C PEMBIAYAAN KEMASYARAKATAN DESA</b>  |                         |                |                              |                               |                           |                       |                  |                  |                   |                             |              |                            |                      |                        |                     |    |                    |  |  |  |  |  |  |  |  |
| <b>C.1 Sub Bidang Ketertarikan, Keterlibatan Umum, dan Perlindungan Masyarakat</b> |                         |                |                              |                               |                           |                       |                  |                  |                   |                             |              |                            |                      |                        |                     |    |                    |  |  |  |  |  |  |  |  |
|  |                         |                |                              |                               |                           |                       |                  |                  |                   |                             |              | 4.000.000                  | APBDesa              | V                      | .                   | .  | Januari - Desember |  |  |  |  |  |  |  |  |
|  |                         |                |                              |                               |                           |                       |                  |                  |                   |                             |              | 4.000.000                  | APBDesa              | V                      | .                   | .  | Januari - Desember |  |  |  |  |  |  |  |  |
|  |                         |                |                              |                               |                           |                       |                  |                  |                   |                             |              | 4.000.000                  | APBDesa              | V                      | .                   | .  | Januari - Desember |  |  |  |  |  |  |  |  |
|  |                         |                |                              |                               |                           |                       |                  |                  |                   |                             |              | 10.000.000                 | APBDesa              | V                      | .                   | .  | Januari - Desember |  |  |  |  |  |  |  |  |

| NO   | Bidang / Jenis Kegiatan |                | Mendukung SDGSD Desa Ke- | Data Eksisting Tahun Berjalan | Target Capaian Tahun 2023 | Lokasi (RT/RW/ Dusun) | Prokram Volume | Penerima Manfaat | Waktu Pelaksanaan | Biaya dan Sumber Pembiayaan  |              | Praktikum Pola Pelaksanaan |                      |                        | Rencana Pelaksanaan |    |                    |
|--|-------------------------|----------------|--------------------------|-------------------------------|---------------------------|-----------------------|----------------|------------------|-------------------|--|--------------|----------------------------|----------------------|------------------------|---------------------|----|--------------------|
|  | Sub Bidang              | Jenis Kegiatan |                          |                               |                           |                       |                |                  |                   | Jumlah (Rp)  | Sumber Biaya | Swakelola                  | Kerjasama Antar Desa | Kerjasama Pihak Ketiga |                     |    |                    |
| 1  | 2                       | 3              | 4                        | 5                             | 6                         | 7                     | 8              | 9                | 10                | 11   | 12           | 13                         | 14                   | 15                     | 16                  | 17 | 18                 |
| <b>Total Sub Bidang Ketertarikan, Keterlibatan Umum, dan Perlindungan Masyarakat</b> |                         |                |                          |                               |                           |                       |                |                  |                   |  |              |                            |                      |                        |                     |    |                    |
| C.2. Sub Bidang Kebudayaan dan Keagamaan   |                         |                |                          |                               |                           |                       |                |                  |                   |  |              |                            |                      |                        |                     |    |                    |
|  |                         |                |                          |                               | 18                        | 2023                  | 2023           | Desa             | 1 Keg             | Meningkatkan kegiatan masyarakat Desa dalam Bidang Kesenian        | 2023         | 2.000.000                  | APBDesa              | V                      | -                   | -  | Januari - Desember |
|  |                         |                |                          |                               |                           | 2023                  | 2023           | Desa             | 2 OB/12 thn       | Meningkatkan kegiatan masyarakat Desa dalam Bidang Keagamaan       | 2023         | 24.000.000                 | APBDesa              | V                      | -                   | -  | Januari - Desember |
|  |                         |                |                          |                               | 18                        | 2023                  | 2023           | Desa             | 1 Keg             | Meningkatkan kegiatan masyarakat Desa dalam Kegiatan Remaja Masjid | 2023         | 4.000.000                  | APBDesa              | V                      | -                   | -  | Januari - Desember |
| <b>Total Sub Bidang Kebudayaan dan Keagamaan</b>                                     |                         |                |                          |                               |                           |                       |                |                  |                   |  |              |                            |                      |                        |                     |    |                    |
| C.3. Sub Bidang Kelembagaan Masyarakat   |                         |                |                          |                               |                           |                       |                |                  |                   |  |              |                            |                      |                        |                     |    |                    |
|  |                         |                |                          |                               | 17, 4, 18                 | 2023                  | 2023           | Desa             | 1 Keg             | Meningkatkan Kelembagaan Desa                                      | 2023         | 9.000.000                  | APBDesa              | V                      | -                   | -  | Januari - Desember |
|  |                         |                |                          |                               | 4, 3, 10                  | 2023                  | 2023           | Desa             | 1 Keg             | Meningkatkan Kelembagaan Desa                                      | 2023         | 8.000.000                  | APBDesa              | V                      | -                   | -  | Januari - Desember |
|  |                         |                |                          |                               | 8, 10, 17, 4              | 2023                  | 2023           | Desa             | 1 Keg             | Meningkatkan Kelembagaan Desa                                      | 2023         | 4.000.000                  | APBDesa              | V                      | -                   | -  | Januari - Desember |
|  |                         |                |                          |                               | 4, 5, 10, 17              | 2023                  | 2023           | Desa             | 1 Keg             | Meningkatkan Kelembagaan Desa                                      | 2023         | 10.000.000                 | APBDesa              | V                      | -                   | -  | Januari - Desember |
|  |                         |                |                          |                               | 18                        | 2023                  | 2023           | Desa             | 1 Keg             | Meningkatkan Kelembagaan Desa                                      | 2023         | 4.000.000                  | APBDesa              | V                      | -                   | -  | Januari - Desember |

| NO   | Bidang / Jenis Kegiatan |                | Mendukung SDG5 Desa Ke-Berjalan | Data Eksisting Tahun Berjalan | Target Capaian Tahun 2023 | Lokasi (RT/RW/Desa) | Praktikum Volume | Penerapan Manfaat | Waktu Pelaksanaan | Biaya dan Sumber Pembiayaan                  |              | Praktikum Pola Pelaksanaan |                      |                        | Rencana Pelaksanaan |    |                    |  |
|--|-------------------------|----------------|---------------------------------|-------------------------------|---------------------------|---------------------|------------------|-------------------|-------------------|--|--------------|----------------------------|----------------------|------------------------|---------------------|----|--------------------|--|
|  | Sub Bidang              | Jenis Kegiatan |                                 |                               |                           |                     |                  |                   |                   | Jumlah (Rp.)                                 | Sumber Biaya | Swakelola                  | Kerjasama Antar Desa | Kerjasama Pihak Ketiga |                     |    |                    |  |
| 1  | 2                       | 3              | 4                               | 5                             | 6                         | 7                   | 8                | 9                 | 10                | 11   | 12           | 13                         | 14                   | 15                     | 16                  | 17 | 18                 |  |
|  |                         |                |                                 |                               | 2                         | 2023                | 2023             | Desa              | 1 Keg             | Meningkatkan Kelembagaan Desa                | 2023         | 4.000.000                  | APBDDesa             | V                      | -                   | -  | Januari - Desember |  |
|  |                         |                |                                 |                               | 3                         | 2023                | 2023             | Desa              | 1 Keg             | Meningkatkan Kelembagaan Desa                | 2023         | 4.000.000                  | APBDDesa             | V                      | -                   | -  | Januari - Desember |  |
| <b>Total Sub Bidang Kelembagaan Masyarakat</b>   |                         |                |                                 |                               |                           |                     |                  |                   |                   |  |              |                            | 4.000.000            |                        |                     |    |                    |  |
| <b>TOTAL PEMBINAAN KEMASYARAKATAN DESA</b>       |                         |                |                                 |                               |                           |                     |                  |                   |                   |  |              |                            | 4.000.000            |                        |                     |    |                    |  |
| <b>D. PEMBERDAYAAN MASYARAKAT DESA</b>           |                         |                |                                 |                               |                           |                     |                  |                   |                   |  |              |                            |                      |                        |                     |    |                    |  |
| <b>D.1. Sub Bidang Kelautan Dan Perikanan</b>    |                         |                |                                 |                               |                           |                     |                  |                   |                   |  |              |                            |                      |                        |                     |    |                    |  |
|  |                         |                |                                 |                               | 1                         | 2023                | 2023             | Desa              | 1 Keg             | Meningkatkan ekonomi                         | 2023         | 21.408.000                 | APBD kab             | V                      | -                   | -  | Januari - Desember |  |
|  |                         |                |                                 |                               | 2                         | 2023                | 2023             | Desa              | 1 Keg             | Meningkatkan ekonomi Masyarakat              | 2023         | 10.000.000                 | APBD kab             | V                      | -                   | -  | Januari - Desember |  |
| <b>Total Sub Bidang Kelautan Dan Perikanan</b>   |                         |                |                                 |                               |                           |                     |                  |                   |                   |  |              |                            | 31.408.000           |                        |                     |    |                    |  |
| <b>D.2. Sub Bidang Pertanian dan Peternakan</b>  |                         |                |                                 |                               |                           |                     |                  |                   |                   |  |              |                            |                      |                        |                     |    |                    |  |
|  |                         |                |                                 |                               | 1                         | 2023                | 2023             | Desa              | 1 Keg             | Meningkatkan Pendapatan dan Ketahanan Pangan | 2023         | 100.000.000                | APBDDesa             | V                      | -                   | -  | Januari - Desember |  |
|  |                         |                |                                 |                               | 2                         | 2023                | 2023             | Desa              | 1 Keg             | Meningkatkan Pendapatan dan Ketahanan Pangan | 2023         | 10.000.000                 | APBDDesa             | V                      | -                   | -  | Januari - Desember |  |
|  |                         |                |                                 |                               | 3                         | 2023                | 2023             | Desa              | 1 Keg             | Meningkatkan Pengetahuan tentang Budidaya    | 2023         | 10.000.000                 | APBDDesa             | V                      | -                   | -  | Januari - Desember |  |
|  |                         |                |                                 |                               | 4                         | 2023                | 2023             | Desa              | 1 Keg             | Meningkatkan Pendapatan dan Ketahanan Pangan | 2023         | 50.000.000                 | APBDDesa             | V                      | -                   | -  | Januari - Desember |  |
| <b>Total Sub Bidang Pertanian dan Peternakan</b> |                         |                |                                 |                               |                           |                     |                  |                   |                   |  |              |                            | 170.000.000          |                        |                     |    |                    |  |

| NO  | Bidang / Jenis Kegiatan |                | Mendukung SDGS Desa Ek- | Data Eksisting Tahun Berjalan | Target Capaian Tahun 2023 | Lokasi (RT/RW/Desa) | Pejabat/Volume | Penerima Manfaat | Waktu Pelaksanaan                                       | Biaya dan Sumber Pembiayaan |              | Praktikum Pola Pelaksanaan |                      |                        | Kerjasama Pelaksanaan |    |                    |
|---|-------------------------|----------------|-------------------------|-------------------------------|---------------------------|---------------------|----------------|------------------|---|-----------------------------|--------------|----------------------------|----------------------|------------------------|-----------------------|----|--------------------|
|   | Sub Bidang              | Jenis Kegiatan |                         |                               |                           |                     |                |                  |   | Jumlah (Rp)                 | Sumber Biaya | Svakehela Desa             | Kerjasama Antar Desa | Kerjasama Pihak Ketiga |                       |    |                    |
| 1   | 2                       | 3              | 4                       | 5                             | 6                         | 7                   | 8              | 9                | 10  | 11                          | 12           | 13                         | 14                   | 15                     | 16                    | 17 | 18                 |
| D.3 Sub Bidang Peningkatan Kapasitas Aparatur Desa              |                         |                |                         |                               |                           |                     |                |                  |   |                             |              |                            |                      |                        |                       |    |                    |
|   | 1                       |                |                         |                               | 2                         | 2023                | Desa           | 1 Kog            | Meningkatkan pengetahuan Masyarakat                     | 2023                        |              | 10.000.000                 | APBDesa              | V                      | -                     | -  | Januari - Desember |
|   | 2                       |                |                         |                               | 2                         | 2023                | Desa           | 1 Kog            | Meningkatkan pengetahuan Masyarakat                     | 2023                        |              | 40.000.000                 | APBDesa              | V                      | -                     | -  | Januari - Desember |
| <b>Total Sub Bidang Peningkatan Kapasitas Aparatur Desa</b>     |                         |                |                         |                               |                           |                     |                |                  |   |                             |              |                            |                      |                        |                       |    |                    |
| D.7 Sub Bidang Perdagangan dan Perindustrian                    |                         |                |                         |                               |                           |                     |                |                  |   |                             |              |                            |                      |                        |                       |    |                    |
|   | 1                       |                |                         |                               | 8, 9, 12                  | 2023                | Desa           | 224 th           | pengembangan desa wisata                                | 2023                        |              | 225.963.000                | APBDesa              | V                      | -                     | -  | Januari - Desember |
|   | 2                       |                |                         |                               | 17, 8.                    | 2023                | Desa           | 1 kog            | pengembangan unit usaha berskala bumnade                | 2023                        |              | 5.000.000                  | APBDesa              | V                      | -                     | -  | Januari - Desember |
|   | 3                       |                |                         |                               | 9                         | 2023                | Desa           | 1000 Meter       | memunculkan ekonomi desa                                | 2023                        |              | 40.000.000                 | APBDesa              | V                      | -                     | -  | Januari - Desember |
| <b>Total Sub Bidang Perdagangan dan Perindustrian</b>           |                         |                |                         |                               |                           |                     |                |                  |   |                             |              |                            |                      |                        |                       |    |                    |
| <b>TOTAL PEMBERDAYAAN MASYARAKAT DESA</b>                       |                         |                |                         |                               |                           |                     |                |                  |   |                             |              |                            |                      |                        |                       |    |                    |
| E.1 PENANGGULANGAN BENCANA, KEADAMAN DARIURAT DAN MENDESAK DESA |                         |                |                         |                               |                           |                     |                |                  |   |                             |              |                            |                      |                        |                       |    |                    |
| E.1 Sub Bidang Penanggulangan Bencana Alam dan Non Alam         |                         |                |                         |                               |                           |                     |                |                  |   |                             |              |                            |                      |                        |                       |    |                    |
|   | 1                       |                |                         |                               | 16, 15, 13, 11            | 2023                | Desa           | 1 kog / thn      | Mingas secara dini dalam penanggulangan bencana di desa | 2023                        |              | 3.000.000                  | APBDesa              | V                      | -                     | -  | Januari - Desember |

| NO  | Bidang / Jenis Kegiatan                |                | Mendukung SDGS Desa Ke- | Data Eksisting Tahun Berjalan | Target Capaian Tahun 2023 | Lokasi (RT/RW/Dusun) | Problematika Volume | Penerima Manfaat | Waktu Pelaksanaan | Etiyasa dan Sumber Pembiayaan  |              | Prakiraan Pola Pelaksanaan |                      |                        | Rencana Pelaksanaan |    |                    |
|---|--|----------------|-------------------------|-------------------------------|---------------------------|----------------------|---------------------|------------------|-------------------|--|--------------|----------------------------|----------------------|------------------------|---------------------|----|--------------------|
|   | Sub Bidang                             | Jenis Kegiatan |                         |                               |                           |                      |                     |                  |                   | Jumlah (Rp)  | Sumber Biaya | Swakelola                  | Kerjasama Antar Desa | Kerjasama Pihak Ketiga |                     |    |                    |
| 1   | 2                                      | 3              | 4                       | 5                             | 6                         | 7                    | 8                   | 9                | 10                | 11   | 12           | 13                         | 14                   | 15                     | 16                  | 17 | 18                 |
|   |  |                | 2                       |                               | 16, 11, 18                | 2023                 | 2023                | Desa             | 1 keg / thn       | Meningkatkan kesiap siagaan desa dalam penanggulangan bencana                                | 2023         | 7.000.000                  | APBDDesa             | V                      | -                   | -  | Januari - Desember |
|   |  |                | 3                       |                               | 16, 11, 18                | 2023                 | 2023                | Desa             | 1 keg / thn       | Meningkatkan kesiap siagaan desa dalam penanggulangan bencana                                | 2023         | 6.500.000                  | APBDDesa             | V                      | -                   | -  | Januari - Desember |
|   |  |                | 4                       |                               | 1, 2, 3, 10, 16           | 2023                 | 2023                | Desa             | 1 keg / thn       | penanganan stunting, penanggulangan kemiskinan ekstrem dan penanggulangan kemiskinan di desa | 2023         | 20.000.000                 | APBDDesa             | V                      | -                   | -  | Januari - Desember |
|   | E.2 Sub Bidang Kemudahan Mendesak Desa |                |                         |                               |                           |                      |                     |                  |                   |  |              |                            |                      |                        |                     |    |                    |
|   |  |                | 1                       |                               |                           | 2023                 | 2023                | Desa             | 35 OB             | Meningkatkan ekonomi Masyarakat Masyarakat miskin, dan masyarakat miskin ekstrem             | 2023         | 126.000.000                | APBDDesa             | V                      | -                   | -  | Januari - Desember |
| <b>Total Sub Bidang Kemudahan Darurat</b>                               |  |                |                         |                               |                           |                      |                     |                  |                   |  |              | 20.000.000                 |                      |                        |                     |    |                    |
| <b>TOTAL PENANGGULANGAN BENCANA, KEADAMAN DABURAT DAN MENDESAK DESA</b> |  |                |                         |                               |                           |                      |                     |                  |                   |  |              | 20.000.000                 |                      |                        |                     |    |                    |
| <b>SUB TOTAL RKP DESA</b>   |  |                |                         |                               |                           |                      |                     |                  |                   |  |              | 3.270.354.000              |                      |                        |                     |    |                    |

Cinta Damai, 26 Oktober 2022  
Dituan Oleh  
Ketua Tim Penyusunan RKPDes

Mengertahi :  
Kepala Desa  
  
**LEGIYAN, S.AP**

**MOHKLASIM, S.KM**

**DAFTAR USULAN RENCANA KERJA PEMERINTAH DESA (DU-RKPPDes)  
TAHUN ANGGARAN 2023**

DESA : CINTA DAMAI  
KEC : TAPUNG HILIR  
KAB : KAMPAR  
PROVINSI : RIAU

| NO  | Bidang / Jenis Kegiatan |                | Mendukung SDGs Desa Ke- | Data Eksisting Tahun Berjalan | Target Capaian Tahun 2023 | Lokasi (RT/RW Dusun) | Praktikum Volume | Penerima Manfaat | Waktu Pelaksanaan | Biaya dan Sumber Pembiayaan           |              | Praktikum Pola Pelaksanaan |                      |                        | Rencana Pelaksanaan |    |                    |
|---|-------------------------|----------------|-------------------------|-------------------------------|---------------------------|----------------------|------------------|------------------|-------------------|---------------------------------------|--------------|----------------------------|----------------------|------------------------|---------------------|----|--------------------|
|   | Sub Bidang              | Jenis Kegiatan |                         |                               |                           |                      |                  |                  |                   | Jumlah (Rp)                           | Sumber Biaya | Svakefola                  | Kerjasama Antar Desa | Kerjasama Pihak Ketiga |                     |    |                    |
| 1   | 2                       | 3              | 4                       | 5                             | 6                         | 7                    | 8                | 9                | 10                | 11                                    | 12           | 13                         | 14                   | 15                     | 16                  | 17 | 18                 |
| <b>A. PENYELENGGARAAN PEMERINTAHAN DESA</b>   |                         |                |                         |                               |                           |                      |                  |                  |                   |                                       |              |                            |                      |                        |                     |    |                    |
| <b>A.1 penyelenggaraan Belanja penghasilan tetap, Tunjangan dan Operasional pemerintahan Desa</b> |                         |                |                         |                               |                           |                      |                  |                  |                   |                                       |              |                            |                      |                        |                     |    |                    |
| <b>a. Penghasilan tetap dan Tunjangan pemerintahan Desa</b>                                       |                         |                |                         |                               |                           |                      |                  |                  |                   |                                       |              |                            |                      |                        |                     |    |                    |
|   | 1                       |                |                         |                               | 18                        | 2023                 | 2023             | Desa             | 1 / Orang         | Peningkatan Kinerja Pemerintahan Desa | 2023         | 30.000.000                 | APBDes               | V                      | -                   | -  | Januari - Desember |
|   | 2                       |                |                         |                               | 18                        | 2023                 | 2023             | Desa             | 1 / Orang         | Peningkatan Kinerja Pemerintahan Desa | 2023         | 14.400.000                 | APBDes PAD           | V                      | -                   | -  | Januari - Desember |
|   | 3                       |                |                         |                               | 18                        | 2023                 | 2023             | Desa             | 1 / Orang         | Peningkatan Kinerja Pemerintahan Desa | 2023         | 14.400.000                 | APBDes               | V                      | -                   | -  | Januari - Desember |
|   | 4                       |                |                         |                               | 18                        | 2023                 | 2023             | Desa             | 1 / Orang         | Peningkatan Kinerja Pemerintahan Desa | 2023         | 12.000.000                 | APBDes PAD           | V                      | -                   | -  | Januari - Desember |
|   | 5                       |                |                         |                               | 18                        | 2023                 | 2023             | Desa             | 3 / Orang         | Peningkatan Kinerja Pemerintahan Desa | 2023         | 79.200.000                 | APBDes               | V                      | -                   | -  | Januari - Desember |
|   | 6                       |                |                         |                               | 18                        | 2023                 | 2023             | Desa             | 3 / Orang         | Peningkatan Kinerja Pemerintahan Desa | 2023         | 28.800.000                 | APBDes               | V                      | -                   | -  | Januari - Desember |
|   | 7                       |                |                         |                               | 18                        | 2023                 | 2023             | Desa             | 3 / Orang         | Peningkatan Kinerja Pemerintahan Desa | 2023         | 79.200.000                 | APBDes               | V                      | -                   | -  | Januari - Desember |



| NO | Bidang / Jenis Kegiatan |                | Mendukung SIKSIS Desa Ke-                          | Data Eksisting Tahun Berjalan | Target Capaian Tahun 2023 | Lokasi (RT/RW/Desa) | Praktikum Volume | Penerima Manfaat                      | Waktu Pelaksanaan | Biaya dan Sumber Pembiayaan |              | Praktikum Pola Pelaksanaan |                      |                        | Rencana Pelaksanaan |                    |    |
|----|-------------------------|----------------|--|-------------------------------|---------------------------|---------------------|------------------|---------------------------------------|-------------------|-----------------------------|--------------|----------------------------|----------------------|------------------------|---------------------|--------------------|----|
|    | Sub Bidang              | Jenis Kegiatan |  |                               |                           |                     |                  |                                       |                   | Jumlah (Rp)                 | Sumber Biaya | Swakelola                  | Kerjasama Antar Desa | Kerjasama Pihak Ketiga |                     |                    |    |
| 1  | 2                       | 3              | 4  | 5                             | 6                         | 7                   | 8                | 9                                     | 10                | 11                          | 12           | 13                         | 14                   | 15                     | 16                  | 17                 | 18 |
|    |                         | e.             | Inersif RT dan RW                                  |                               |                           |                     |                  |                                       |                   |                             |              |                            |                      |                        |                     |                    |    |
|    |                         | 1              | Inersif RT   | 18                            | 2023                      | Desa                | 18 RT/Thn        | Peningkatan Kinerja Pemerintahan Desa | 2023              | 54.000.000                  | APBDesa      | V                          | -                    | -                      | -                   | Januari - Desember |    |
|    |                         | 2              | Inersif RW   | 18                            | 2023                      | Desa                | 6 RW/Thn         | Peningkatan Kinerja Pemerintahan Desa | 2023              | 14.400.000                  | APBDesa      | V                          | -                    | -                      | -                   | Januari - Desember |    |
|    |                         | 3              | Tambahan Inersif RT                                | 18                            | 2023                      | Desa                | 18 RT/Thn        | Peningkatan Kinerja Pemerintahan Desa | 2023              | 34.560.000                  | APBDesa PAD  | V                          | -                    | -                      | -                   | Januari - Desember |    |
|    |                         | 4              | Tambahan Inersif RW                                | 18                            | 2023                      | Desa                | 6 RW/Thn         | Peningkatan Kinerja Pemerintahan Desa | 2023              | 11.520.000                  | APBDesa PAD  | V                          | -                    | -                      | -                   | Januari - Desember |    |
|    |                         | 1              | Belanja Bahan Pakai Habis ( Alat Tulis Kantor )    | 18                            | 2023                      | Desa                | 12 Bulan/Thn     | lancarnya Roda Perdes                 | 2023              | 10.000.000                  | APBDesa      | V                          | -                    | -                      | -                   | Januari - Desember |    |
|    |                         | 2              | Belanja Cetak Dan Pengandaan                       | 9                             | 2023                      | Desa                | 12 Bulan/Thn     | Berjalannya Organisasi dengan Lancar  | 2023              | 6.000.000                   | APBDesa      | V                          | -                    | -                      | -                   | Januari - Desember |    |
|    |                         | 3              | Perjalanan Dinas                                   | 18                            | 2023                      | Desa                | 12 Bulan/Thn     | Mendapat Informasi Terbaru            | 2023              | 15.000.000                  | APBDesa      | V                          | -                    | -                      | -                   | Januari - Desember |    |
|    |                         | 4              | belanja Pakuan Dinas Kepala Desa dan Aparatur Desa | 18                            | 2023                      | Desa                | 12 Bulan/Thn     | Berjalannya Organisasi dengan Lancar  | 2023              | 12.000.000                  | APBDesa      | V                          | -                    | -                      | -                   | Januari - Desember |    |
|    |                         | 5              | Belanja Oprasional Pmsdes                          | 18                            | 2023                      | Desa                | 12 Bulan/Thn     | Berjalannya Organisasi dengan Lancar  | 2023              | 3.600.000                   | APBDesa      | V                          | -                    | -                      | -                   | Januari - Desember |    |
|    |                         | 6              | Belanja Oprasional BPD                             | 18                            | 2023                      | Desa                | 12 Bulan/Thn     | Berjalannya Organisasi dengan Lancar  | 2023              | 6.000.000                   | APBDesa      | V                          | -                    | -                      | -                   | Januari - Desember |    |
|    |                         | 7              | Masyarakat Desa                                    | 9                             | 2023                      | Desa                | 6 Kali/Thn       | Berjalannya Organisasi dengan Lancar  | 2023              | 3.600.000                   | APBDesa      | V                          | -                    | -                      | -                   | Januari - Desember |    |

| NO  | Bidang / Jenis Kegiatan |                | Mendukung SDGS Desa Ke-   | Data Eksisting Tahun Berjalan | Target Capaian Tahun 2023 | Lokasi (RT/RW/ Dusun) | Prakirannya Volume | Pencapaian Monev                                  | Waktu Pelaksanaan | Biaya dan Sumber Pembiayaan |              | Prakirannya Pelaksanaan |                      |                        | Rencana Pelaksanaan |    |                    |
|---|-------------------------|----------------|---|-------------------------------|---------------------------|-----------------------|--------------------|---|-------------------|-----------------------------|--------------|-------------------------|----------------------|------------------------|---------------------|----|--------------------|
|   | Sub Bidang              | Jenis Kegiatan |   |                               |                           |                       |                    |   |                   | Jumlah (Rp)                 | Sumber Biaya | Swakelola               | Kerjasama Antar Desa | Kerjasama Pihak Ketiga |                     |    |                    |
| 1   | 2                       | 3              | 4   | 5                             | 6                         | 7                     | 8                  | 9   | 10                | 11                          | 12           | 13                      | 14                   | 15                     | 16                  | 17 | 18                 |
|   | 8                       |                | Rapat Rutin   | 9                             | 2023                      | Desa                  | 8 kali/Thn         | Berjalarnya Organisasi dengan Lancar              | 2023              | 12.000.000                  | APBDesa      | V                       | -                    | -                      | -                   | -  | Januari - Desember |
| <b>A.2. Sub Bidang Sarana dan Prasarana Pemerintahan Desa</b>                               |                         |                |   |                               |                           |                       |                    |   |                   |                             |              |                         |                      |                        |                     |    |                    |
|   | 1                       |                | Penyediaan Sarana (Aset Tetap) Perkantoran Pemerintahan         | 9                             | 2023                      | Desa                  | 1 Kali/Thn         | Meningkatkan Kenyamanan pelayanan Masyarakat      | 2023              | 10.000.000                  | APBDesa      | V                       | -                    | -                      | -                   | -  | Januari - Desember |
|   | 2                       |                | Pemeliharaan Gedung Kantor dan Peralatan Kantor                 | 9                             | 2023                      | Desa                  | 1 Kali/Thn         | Meningkatkan Kerja Perdes                         | 2023              | 57.000.000                  | APBDesa      | V                       | -                    | -                      | -                   | -  | Januari - Desember |
|   | 3                       |                | Pembelian Gedung Prasanna Gedung                                | 9                             | 2023                      | Desa                  | 3 Kali/Thn         | Meningkatkan Kerja Perdes                         | 2023              | 15.000.000                  | APBDesa      | V                       | -                    | -                      | -                   | -  | Januari - Desember |
|   | 4                       |                | Pembangunan Rehabilitasi/Peningkatan Gedung Prasanna Kantor     | 9                             | 2023                      | Desa                  | 1 Kali/Thn         | Meningkatkan Kerja Perdes                         | 2023              | 75.000.000                  | APBDesa      | V                       | -                    | -                      | -                   | -  | Januari - Desember |
| <b>A.3. Sub Bidang Administrasi Kependudukan, pencatatan sipil, Statistik dan Kearsipan</b> |                         |                |   |                               |                           |                       |                    |   |                   |                             |              |                         |                      |                        |                     |    |                    |
|   | 1                       |                | Perbaikan dan Konsolidasi Data SDGS Desa                        | 9                             | 2023                      | Desa                  | 2 Kali/Thn         | Melaksanakan Ketertiban administrasi Kependudukan | 2023              | 3.350.000                   | APBDesa      | V                       | -                    | -                      | -                   | -  | Januari - Desember |
|   | 2                       |                | Pemutakhiran Data IDM / Pendataan Perkembangan Desa melalui IDM | 9                             | 2023                      | Desa                  | 1 Kali/Thn         | Melaksanakan Ketertiban administrasi Kependudukan | 2023              | 5.000.000                   | APBDesa      | V                       | -                    | -                      | -                   | -  | Januari - Desember |
|   | 3                       |                | Pengelolaan administrasi dak Kearsipan pemerintah Desa          | 18                            | 2023                      | Desa                  | 1 Kali/Thn         | Pelaksanaan Administrasi Profil Desa              | 2023              | 3.000.000                   | APBDesa      | V                       | -                    | -                      | -                   | -  | Januari - Desember |
| <b>A.4. Sub Bidang Tata Proja dan Pemerintahan, Perencanaan dan Pelaporan</b>               |                         |                |   |                               |                           |                       |                    |   |                   |                             |              |                         |                      |                        |                     |    |                    |

| NO                                 | Bidang / Jenis Kegiatan |                | Mendukung SDGS Desa Ke- | Data Eksisting Tahun Berjalan | Target Capaian Tahun 2023 | Lokasi (RT/RW/Desa) | Praktoran Volume | Penerima Manfaat | Waktu Pelaksanaan | Biaya dan Sumber Pembiayaan                    |              | Praktoran Pola Pelaksanaan |                      |                        | Rencana Pelaksanaan |    |                    |
|------------------------------------|-------------------------|----------------|-------------------------|-------------------------------|---------------------------|---------------------|------------------|------------------|-------------------|--|--------------|----------------------------|----------------------|------------------------|---------------------|----|--------------------|
|                                    | Sub Bidang              | Jenis Kegiatan |                         |                               |                           |                     |                  |                  |                   | Jumlah (Rp)                                    | Sumber Biaya | Swakelola                  | Kerjasama Antar Desa | Kerjasama Pihak Ketiga |                     |    |                    |
| 1                                  | 2                       | 3              | 4                       | 5                             | 6                         | 7                   | 8                | 9                | 10                | 11   | 12           | 13                         | 14                   | 15                     | 16                  | 17 | 18                 |
| <b>B. PEMBANGUNAN DESA</b>         |                         |                |                         |                               |                           |                     |                  |                  |                   |  |              |                            |                      |                        |                     |    |                    |
| <b>B.1 Sub Bidang Pendidikan</b>   |                         |                |                         |                               |                           |                     |                  |                  |                   |  |              |                            |                      |                        |                     |    |                    |
|                                    | 1                       |                |                         |                               | 5, 10, 17                 | 2023                | 2023             | Desa             | 7 OB/12 thn       | Meningkatkan kesejahteraan Guru Honorer        | 2023         | 16800000                   | APBDDesa             | V                      | -                   | -  | Januari - Desember |
|                                    | 2                       |                |                         |                               | 4, 10, 17                 | 2023                | 2023             | Desa             | 2 OB/12 thn       | Meningkatkan kesejahteraan Guru Honorer        | 2023         | 7200000                    | APBDDesa             | V                      | -                   | -  | Januari - Desember |
|                                    |                         |                |                         |                               | 17                        | 2023                | 2023             | Desa             | 1 OB/12 thn       | Meningkatkan kesejahteraan KPM Desa            | 2023         | 6000000                    | APBDDesa             | V                      | -                   | -  | Januari - Desember |
|                                    | 3                       |                |                         |                               | 17                        | 2023                | 2023             | Desa             | 9 OB/12 thn       | Meningkatkan kesejahteraan Kader Posyandu Desa | 2023         | 16.200.000                 | APBDDesa             | V                      | -                   | -  | Januari - Desember |
| <b>Total Sub Bidang Pendidikan</b> |                         |                |                         |                               |                           |                     |                  |                  |                   |  |              | <b>46.200.000</b>          |                      |                        |                     |    |                    |
| <b>B.2 Sub Bidang Kesehatan</b>    |                         |                |                         |                               |                           |                     |                  |                  |                   |  |              |                            |                      |                        |                     |    |                    |
|                                    | 1                       |                |                         |                               | 3                         | 2023                | 2023             | Desa             | 1 Keg/12 kali thn | meningkatkan Pelayanan Kesehatan Masyarakat    | 2023         | 16.740.000                 | APBDDesa             | V                      | -                   | -  | Januari - Desember |
|                                    | 2                       |                |                         |                               | 1, 2, 3, 10               | 2023                | 2023             | Desa             | 46 OB/12 kali thn | meningkatkan Pelayanan Kesehatan Masyarakat    | 2023         | 8.280.000                  | APBDDesa             | V                      | -                   | -  | Januari - Desember |
|                                    | 3                       |                |                         |                               | 3                         | 2023                | 2023             | Desa             | 1 Keg             | meningkatkan Pelayanan Kesehatan Masyarakat    | 2023         | 25.000.000                 | APBDDesa             | V                      | -                   | -  | Januari - Desember |

| NO   | Bidang / Jenis Kegiatan |                | Mendukung SDGS Desa Kesehatan | Data Eksisting Tahun Berjalan                                      | Target Capaian Tahun 2023 | Lokasi (RT/RW Dusun) | Prokiraan Volume | Penerima Manfaat | Waktu Pelaksanaan | Biaya dan Sumber Pembiayaan                          |              | Prakiraan Pola Pelaksanaan |                      |                        | Rencana Pelaksanaan |                    |                    |
|--|-------------------------|----------------|-------------------------------|--|---------------------------|----------------------|------------------|------------------|-------------------|--|--------------|----------------------------|----------------------|------------------------|---------------------|--------------------|--------------------|
|  | Sub Bidang              | Jenis Kegiatan |                               |  |                           |                      |                  |                  |                   | Jumlah (Rp)  | Sumber Biaya | Swakelola                  | Kerjasama Antar Desa | Kerjasama Pihak Ketiga |                     | Januari - Desember |                    |
| 1  | 2                       | 3              | 4                             | 5  | 6                         | 7                    | 8                | 9                | 10                | 11   | 12           | 13                         | 14                   | 15                     | 16                  | 17                 | 18                 |
|  |                         |                |                               | 4  | 4                         | 2023                 | 2023             | Desa             | 1 Keg             | meningkatkan Pelayanan Kesehatan Masyarakat          | 2023         | 8.253.000                  | APBD Kab             | V                      | .                   | .                  | Januari - Desember |
|  |                         |                |                               | 5  | 3                         | 2023                 | 2023             | Desa             | 1 Keg             | meningkatkan Pelayanan Kesehatan Masyarakat          | 2023         | 14.500.000                 | APBD Desa            | V                      | .                   | .                  | Januari - Desember |
| <b>Total Sub Bidang Kesehatan</b>                  |                         |                |                               |  |                           |                      |                  |                  |                   |  |              |                            |                      |                        |                     |                    |                    |
| B.3 - Sub Bidang Pekerjaan Umum dan Penataan Ruang |                         |                |                               |  |                           |                      |                  |                  |                   |  |              |                            |                      |                        |                     |                    |                    |
|  |                         |                | 1                             | Pembangunan Drainase Dusun L.II.II dan Fasilitas Umum              | 9                         | 2023                 | 2023             | Desa             | 510 Meter         | Meningkatkan Kesejahteraan Petugas Kebersihan Miskin | 2023         | 358.866.000                | APBD Desa            | V                      | .                   | .                  | Januari - Desember |
|  |                         |                | 2                             | Pembangunan Semenisi Dusun L.II.II dan Fasilitas Umum              | 9                         | 2023                 | 2023             | Desa             | 530 Meter         | melancarkan Transportasi Desa                        | 2023         | 325.794.000                | APBD Desa            | V                      | .                   | .                  | Januari - Desember |
|  |                         |                | 3                             | Pembangunan Box Culvert  | 9                         | 2023                 | 2023             | Desa             | 1 Unit            | Melancarkan Aliran Air                               | 2023         | 38.178.000                 | APBD Desa            | V                      | .                   | .                  | Januari - Desember |
|  |                         |                | 4                             | Pengisian Puri Dusun L.II.II dan Fasilitas Umum                    | 9                         | 2023                 | 2023             | Desa             | 1000 Meter        | Melancarkan Aliran Air                               | 2023         | 20.000.000                 | APBD Desa            | V                      | .                   | .                  | Januari - Desember |
|  |                         |                | 5                             | PKTD galian part / cucu dan pemberuban part di fasilitas umum desa | 8, 9, 10, 11              | 2023                 | 2023             | Desa             | 500 m             | mengetas kersinikan dan penganggiran                 | 2023         | 25.000.000                 | APBD Desa            | V                      | .                   | .                  | Januari - Desember |
|  |                         |                | 6                             | rehab luarn kelas A dan kelas B PAUD desa                          | 4, 9                      | 2023                 | 2023             | Desa             | 2 keg             | meningkatkan kualitas dan mvta dalam belajar         | 2023         | 31.388.000                 | APBD Desa            | V                      | .                   | .                  | Januari - Desember |

| NO  | Bidang / Jenis Kegiatan |                | Mendukung SDGS Desa Ke- | Data Eksisting Tahun Berjalan | Target Capaian Tahun 2023 | Lokasi (RT/RW/ Dusun) | Prakiraan Volume | Penerima Manfaat | Waktu Pelaksanaan | Biaya dan Sumber Pembiayaan  |              | Prakiraan Pola Pelaksanaan |                      |                        | Revisi Pelaksanaan |    |                    |
|---|-------------------------|----------------|-------------------------|-------------------------------|---------------------------|-----------------------|------------------|------------------|-------------------|--|--------------|----------------------------|----------------------|------------------------|--------------------|----|--------------------|
|   | Sub Bidang              | Jenis Kegiatan |                         |                               |                           |                       |                  |                  |                   | Jumlah (Rp)  | Sumber Biaya | Swakelola                  | Kerjasama Antar Desa | Kerjasama Pihak Ketiga |                    |    |                    |
| 1   | 2                       | 3              | 4                       | 5                             | 6                         | 7                     | 8                | 9                | 10                | 11   | 12           | 13                         | 14                   | 15                     | 16                 | 17 | 18                 |
|   |                         |                |                         | 7                             | 12, 15, 6,                | 2023                  | 2023             | Desa             | 1 keg             | menjadikan lingkungan masyarakat desa sebat nyaman                       | 2023         | 20.000.000                 | APBDDesa             | V                      | -                  | -  | Januari - Desember |
|   |                         |                |                         | 8                             | 9                         | 2023                  | 2023             | Desa             | 1 keg             | meningkatkan kualitas hidup masyarakat, dan menumbuhkan bakat masyarakat | 2023         | 300.000.000                | APBDDesa             | V                      | -                  | -  | Januari - Desember |
|   |                         |                |                         | 9                             | 9, 4                      | 2023                  | 2023             | Desa             | 1 keg             | meningkatkan kualitas sdm masyarakat desa                                | 2023         | 12.000.000                 | APBDDesa             | V                      | -                  | -  | Januari - Desember |
|   |                         |                |                         | 10                            | 9, 4                      | 2023                  | 2023             | Desa             | 1 keg             | menumbuhkan kreatifitas masyarakat desa                                  | 2023         | 6.500.000                  | APBDDesa             | V                      | -                  | -  | Januari - Desember |
|   |                         |                |                         | 11                            | 9, 16, 10,                | 2023                  | 2023             | Desa             | 6 keg             | meningkatkan kualitas kenyamanan dan rasa aman masyarakat desa           | 2023         | 6.500.000                  | APBDDesa             | V                      | -                  | -  | Januari - Desember |
|   |                         |                |                         | 12                            | 9                         | 2023                  | 2023             | Desa             | 1 Tahun           | menyediakan informasi kepada masyarakat desa                             | 2023         | 1.200.000                  | APBDDesa             | V                      | -                  | -  | Januari - Desember |
| <b>Total Sub Bidang Pekerjaan Umum dan Penataan Ruang</b> |                         |                |                         |                               |                           |                       |                  |                  |                   |  |              |                            |                      |                        |                    |    |                    |
| 1.145.426.000   |                         |                |                         |                               |                           |                       |                  |                  |                   |  |              |                            |                      |                        |                    |    |                    |
| B.4 Sub Bidang Kawasan Permukiman                         |                         |                |                         |                               |                           |                       |                  |                  |                   |  |              |                            |                      |                        |                    |    |                    |
|   |                         |                |                         | 1                             | 11                        | 2023                  | 2023             | Desa             | 8 Unit            | Rumah memenuhi Standar Kesehatan   | 2023         | 480.000.000                | APBD Prov            | V                      | -                  | -  | Januari - Desember |
|   |                         |                |                         | 2                             | 6                         | 2023                  | 2023             | Desa             | 7 Unit            | Pencelahaan Sumber Air Bersih Milik Desa ( PAMSIMAS & Sumur Bor )        | 2023         | 38.137.000                 | APBDDesa             | V                      | -                  | -  | Januari - Desember |



| NO   | Bidang / Jenis Kegiatan |                | Membuka<br>ng SIKS<br>Desa Ke- | Data<br>Eksting<br>Tahun<br>Berjalan | Target<br>Capaian<br>Tahun<br>2023 | Lokasi<br>(RT/RA/<br>Desa) | Praktikum<br>Volume | Penerima<br>Manfaat | Waktu<br>Pelaksanaan | Biaya dan Sumber Pembiayaan  |              | Praktikum Pola Pelaksanaan |                            |                             | Berkas<br>Pelaksanaan |    |                    |
|--|-------------------------|----------------|--------------------------------|--------------------------------------|------------------------------------|----------------------------|---------------------|---------------------|----------------------|--|--------------|----------------------------|----------------------------|-----------------------------|-----------------------|----|--------------------|
|  | Sub Bidang              | Jenis Kegiatan |                                |                                      |                                    |                            |                     |                     |                      | Jumlah ( Rp )  | Sumber Biaya | Swakelola                  | Kerjasama<br>Atlit<br>Desa | Kerjasama<br>Phak<br>Ketiga |                       |    |                    |
| 1  | 2                       | 3              | 4                              | 5                                    | 6                                  | 7                          | 8                   | 9                   | 10                   | 11   | 12           | 13                         | 14                         | 15                          | 16                    | 17 | 18                 |
| <b>Total Sub Bidang Ketertarikan, Keterlibatan Umum, dan Perlindungan Masyarakat</b> |                         |                |                                |                                      |                                    |                            |                     |                     |                      |  |              |                            |                            |                             |                       |    |                    |
| C.2. Sub Bidang Kebudayaan dan Keagamaan   |                         |                |                                |                                      |                                    |                            |                     |                     |                      |  |              |                            |                            |                             |                       |    |                    |
|  |                         |                |                                |                                      | 18                                 | 2023                       | 2023                | Desa                | 1 Keg                | Meningkatkan kegiatan masyarakat Desa dalam Bidang Keagamaan       | 2023         | 2.000.000                  | APBDDesa                   | V                           | -                     | -  | Januari - Desember |
|  |                         |                |                                |                                      |                                    | 2023                       | 2023                | Desa                | 2 OB-12 thn          | Meningkatkan kegiatan masyarakat Desa dalam Bidang Keagamaan       | 2023         | 24.000.000                 | APBDDesa                   | V                           | -                     | -  | Januari - Desember |
|  |                         |                |                                |                                      | 18                                 | 2023                       | 2023                | Desa                | 1 Keg                | Meningkatkan kegiatan masyarakat Desa dalam Kegiatan Remaja Masjid | 2023         | 4.000.000                  | APBDDesa                   | V                           | -                     | -  | Januari - Desember |
| <b>Total Sub Bidang Kebudayaan dan Keagamaan</b>                                     |                         |                |                                |                                      |                                    |                            |                     |                     |                      |  |              |                            |                            |                             |                       |    |                    |
| C.3. Sub Bidang Kelembagaan Masyarakat   |                         |                |                                |                                      |                                    |                            |                     |                     |                      |  |              |                            |                            |                             |                       |    |                    |
|  |                         |                |                                |                                      | 17, 4, 18                          | 2023                       | 2023                | Desa                | 1 Keg                | Meningkatkan Kelembagaan Desa                                      | 2023         | 9.000.000                  | APBDDesa                   | V                           | -                     | -  | Januari - Desember |
|  |                         |                |                                |                                      | 4, 3, 10                           | 2023                       | 2023                | Desa                | 1 Keg                | Meningkatkan Kelembagaan Desa                                      | 2023         | 8.000.000                  | APBDDesa                   | V                           | -                     | -  | Januari - Desember |
|  |                         |                |                                |                                      | 8, 10, 17, 4                       | 2023                       | 2023                | Desa                | 1 Keg                | Meningkatkan Kelembagaan Desa                                      | 2023         | 4.000.000                  | APBDDesa                   | V                           | -                     | -  | Januari - Desember |
|  |                         |                |                                |                                      | 4, 5, 10, 17                       | 2023                       | 2023                | Desa                | 1 Keg                | Meningkatkan Kelembagaan Desa                                      | 2023         | 10.000.000                 | APBDDesa                   | V                           | -                     | -  | Januari - Desember |
|  |                         |                |                                |                                      | 18                                 | 2023                       | 2023                | Desa                | 1 Keg                | Meningkatkan Kelembagaan Desa                                      | 2023         | 4.000.000                  | APBDDesa                   | V                           | -                     | -  | Januari - Desember |

| NO   | Bidang / Jenis Kegiatan |                | Mendukung SDGS Desa Ke- | Date Ekuiting Tahun Berjalan | Target Capaian Tahun 2023 | Lokasi (RT/RW/ Dusun) | Praktikum Volume | Penerima Manfaat | Waktu Pelaksanaan                            | Biaya dan Sumber Pembiayaan |              | Praktikum Pola Pelaksanaan |                      |                        | Rencana Pelaksanaan |    |                    |
|--|-------------------------|----------------|-------------------------|------------------------------|---------------------------|-----------------------|------------------|------------------|--|-----------------------------|--------------|----------------------------|----------------------|------------------------|---------------------|----|--------------------|
|  | Sub Bidang              | Jenis Kegiatan |                         |                              |                           |                       |                  |                  |  | Jumlah (Rp)                 | Sumber Biaya | Swakelola                  | Kerjasama Antar Desa | Kerjasama Pihak Ketiga |                     |    |                    |
| 1  | 2                       | 3              | 4                       | 5                            | 6                         | 7                     | 8                | 9                | 10   | 11                          | 12           | 13                         | 14                   | 15                     | 16                  | 17 | 18                 |
|  |                         |                |                         |                              | 6                         | 2023                  | Desa             | 1 Keg            | Meningkatkan Kelembagaan Desa                | 2023                        | 4.000.000    | APBD Desa                  | V                    | -                      | -                   | -  | Januari - Desember |
|  |                         |                |                         |                              | 18                        | 2023                  | Desa             | 1 Keg            | Meningkatkan Kelembagaan Desa                | 2023                        | 4.000.000    | APBD Desa                  | V                    | -                      | -                   | -  | Januari - Desember |
| <b>Total Sub Bidang Kelembagaan Masyarakat</b>   |                         |                |                         |                              |                           |                       |                  |                  |  |                             | 4.000.000    |                            |                      |                        |                     |    |                    |
| <b>TOTAL PEMBIAYAAN KEMASYARAKATAN DESA</b>      |                         |                |                         |                              |                           |                       |                  |                  |  |                             | 36.000.000   |                            |                      |                        |                     |    |                    |
| <b>D. PEMBERDAYAAN MASYARAKAT DESA</b>           |                         |                |                         |                              |                           |                       |                  |                  |  |                             |              |                            |                      |                        |                     |    |                    |
| <b>D.1 Sub Bidang Kelautan Dan Perikanan</b>     |                         |                |                         |                              |                           |                       |                  |                  |  |                             |              |                            |                      |                        |                     |    |                    |
|  |                         |                |                         |                              | 2                         | 2023                  | Desa             | 1 Keg            | Meningkatkan ekonomi                         | 2023                        | 21.408.000   | APBD kab                   | V                    | -                      | -                   | -  | Januari - Desember |
|  |                         |                |                         |                              | 2                         | 2023                  | Desa             | 1 Keg            | Meningkatkan ekonomi Masyarakat              | 2023                        | 10.000.000   | APBD kab                   | V                    | -                      | -                   | -  | Januari - Desember |
| <b>Total Sub Bidang Kelautan Dan Perikanan</b>   |                         |                |                         |                              |                           |                       |                  |                  |  |                             | 31.408.000   |                            |                      |                        |                     |    |                    |
| <b>D.2 Sub Bidang Pertanian dan Peternakan</b>   |                         |                |                         |                              |                           |                       |                  |                  |  |                             |              |                            |                      |                        |                     |    |                    |
|  |                         |                |                         |                              | 2                         | 2023                  | Desa             | 1 Keg            | Meningkatkan Pendapatan dan Ketahanan Pangan | 2023                        | 100.000.000  | APBD Desa                  | V                    | -                      | -                   | -  | Januari - Desember |
|  |                         |                |                         |                              | 2                         | 2023                  | Desa             | 1 Keg            | Meningkatkan Pendapatan dan Ketahanan Pangan | 2023                        | 10.000.000   | APBD Desa                  | V                    | -                      | -                   | -  | Januari - Desember |
|  |                         |                |                         |                              | 2                         | 2023                  | Desa             | 1 Keg            | Meningkatkan Pengetahuan tentang Budidaya    | 2023                        | 10.000.000   | APBD Desa                  | V                    | -                      | -                   | -  | Januari - Desember |
|  |                         |                |                         |                              | 2                         | 2023                  | Desa             | 1 Keg            | Meningkatkan Pendapatan dan Ketahanan Pangan | 2023                        | 50.000.000   | APBD Desa                  | V                    | -                      | -                   | -  | Januari - Desember |
| <b>Total Sub Bidang Pertanian dan Peternakan</b> |                         |                |                         |                              |                           |                       |                  |                  |  |                             | 170.000.000  |                            |                      |                        |                     |    |                    |

| NO   | Bidang / Jenis Kegiatan |  | Memiliki<br>SDGS<br>Desa Ke- | Data<br>Ekstend<br>Tabung<br>Berjalan | Target<br>Capaian<br>Tabung<br>2023 | Lokasi<br>(RT/RW/<br>Desa) | Praktikum<br>Volume | Penerima<br>Manfaat | Waktu<br>Pelaksanaan   | Biaya dan Sumber Pembiayaan |              | Praktikum Pola Pelaksanaan |                            |                              | Rencana<br>Pelaksanaan |    |                       |
|--|-------------------------|--|------------------------------|---------------------------------------|-------------------------------------|----------------------------|---------------------|---------------------|--|-----------------------------|--------------|----------------------------|----------------------------|------------------------------|------------------------|----|-----------------------|
|  | Sub Bidang              | Jenis Kegiatan   |                              |                                       |                                     |                            |                     |                     |  | Jumlah ( Rp )               | Sumber Biaya | Swakelola                  | Kerjasama<br>Antar<br>Desa | Kerjasama<br>Pihak<br>Ketiga |                        |    |                       |
| 1  | 2                       | 3  | 4                            | 5                                     | 6                                   | 7                          | 8                   | 9                   | 10   | 11                          | 12           | 13                         | 14                         | 15                           | 16                     | 17 | 18                    |
| D.3. Sub Bidang Peningkatan Kapasitas Aparatur Desa            |                         |  |                              |                                       |                                     |                            |                     |                     |  |                             |              |                            |                            |                              |                        |    |                       |
|  | 1                       | Peningkatan Kapasitas Kepala Desa  |                              | 2                                     | 2023                                | 2023                       | Desa                | 1 Keg               | Meningkatkan<br>pengetahuan<br>Masyarakat                          | 2023                        | 10.000.000   | APBDesa                    | V                          | -                            | -                      | -  | Januari -<br>Desember |
|  | 2                       | Peningkatan Kapasitas Aparatur Desa dan Perangkat Desa   |                              | 2                                     | 2023                                | 2023                       | Desa                | 1 Keg               | Meningkatkan<br>pengetahuan<br>Masyarakat                          | 2023                        | 40.000.000   | APBDesa                    | V                          | -                            | -                      | -  | Januari -<br>Desember |
| <b>Total Sub Bidang Peningkatan Kapasitas Aparatur Desa</b>    |                         |  |                              |                                       |                                     |                            |                     |                     |  |                             |              |                            |                            |                              |                        |    |                       |
| D.4 Sub Bidang Terpadangan dan Perindustrian                   |                         |  |                              |                                       |                                     |                            |                     |                     |  |                             |              |                            |                            |                              |                        |    |                       |
|  | 1                       | pengembangan desa wisata / pembangunan<br>los atau koo pasar kuliner UMKM desa,<br>pendopo/gazebo, dan sarana fasilitas lain<br>pendukung pengembangan desa wisata |                              | 8, 9, 12                              | 2023                                | 2023                       | Desa                | 224 m               | pengembangan<br>desa wisata  | 2023                        | 225.963.000  | APBDesa                    | V                          | -                            | -                      | -  | Januari -<br>Desember |
|  | 2                       | penyertaan modal BUMDesma  |                              | 17, 8,                                | 2023                                | 2023                       | Desa                | 1 keg               | pengembangan<br>unit usaha<br>bumdesma bumde<br>sa                 | 2023                        | 5.000.000    | APBDesa                    | V                          | -                            | -                      | -  | Januari -<br>Desember |
|  | 3                       | pembangunan/ rehab prasarana percepatan<br>pengembangan ekonomi desa (pendopo,<br>gazebo, tulisan ikon desa dan fasilitas lain<br>pengembangan desa wisata)        |                              | 9                                     | 2023                                | 2023                       | Desa                | 1000 Meter          | menumbuhkan<br>ekonomi desa  | 2023                        | 40.000.000   | APBDesa                    | V                          | -                            | -                      | -  | Januari -<br>Desember |
| <b>Total Sub Bidang Perungangan dan Perindustrian</b>          |                         |  |                              |                                       |                                     |                            |                     |                     |  |                             |              |                            |                            |                              |                        |    |                       |
| <b>TOTAL PEMBERDAYAAN MASYARAKAT DESA</b>                      |                         |  |                              |                                       |                                     |                            |                     |                     |  |                             |              |                            |                            |                              |                        |    |                       |
| E. PENANGGULANGAN/ BENCANA, KEADAAAN DARURAT DAN MENDESAK DESA |                         |  |                              |                                       |                                     |                            |                     |                     |  |                             |              |                            |                            |                              |                        |    |                       |
| E.1 Sub Bidang Penanggulangan Bencana Alam dan Non Alam        |                         |  |                              |                                       |                                     |                            |                     |                     |  |                             |              |                            |                            |                              |                        |    |                       |
|  | 1                       | pembuatan peta potensi rawan bencana dan<br>pembuatan jalur evakuasi bencana di desa   |                              | 16, 15,<br>13, 11                     | 2023                                | 2023                       | Desa                | 1 keg / thn         | Mitigasi secara<br>diri dalam<br>penanggulangan<br>bencana di desa | 2023                        | 3.000.000    | APBDesa                    | V                          | -                            | -                      | -  | Januari -<br>Desember |

| NO   | Bidang / Jenis Kegiatan              |            | Mendukung SDGs Desa Ke- | Data Eksisting Tahun Berjalan | Target Capaian Tahun 2023 | Lokasi (RT/RW/Dusun) | Praktisitas Volume | Penerima Manfaat | Waktu Pelaksanaan  | Biaya dan Sumber Pembiayaan |               | Praktisitas Pola Pelaksanaan |             |                      | Rencana Pelaksanaan |                        |                    |
|--|--------------------------------------|------------|-------------------------|-------------------------------|---------------------------|----------------------|--------------------|------------------|--|-----------------------------|---------------|------------------------------|-------------|----------------------|---------------------|------------------------|--------------------|
|  | Bidang                               | Sub Bidang |                         |                               |                           |                      |                    |                  |  | Jenis Kegiatan              | Jumlah (Rp)   | Sumber Biaya                 | Svakotolela | Kerjasama Antar Desa |                     | Kerjasama Pihak Ketiga |                    |
| 1  | 2                                    | 3          | 4                       | 5                             | 6                         | 7                    | 8                  | 9                | 10   | 11                          | 12            | 13                           | 14          | 15                   | 16                  | 17                     | 18                 |
|  |                                      |            |                         | 2                             | 16, 11, 18                | 2023                 | Desa               | 1 keg / thn      | Meningkatkan kesiap siagaan desa dalam penanggulangan bencana                                | 2023                        | 7.000.000     | APBDDesa                     | Y           | -                    | -                   | -                      | Januari - Desember |
|  |                                      |            |                         | 3                             | 16, 11, 18                | 2023                 | Desa               | 1 keg / thn      | pengadaan perlengkapan siikamling desa   | 2023                        | 6.500.000     | APBDDesa                     | Y           | -                    | -                   | -                      | Januari - Desember |
|  |                                      |            |                         | 4                             | 1, 2, 3, 10, 16           | 2023                 | Desa               | 1 keg / thn      | penanganan stunting, penanggulangan kemiskinan ekstrim dan penanggulangan kemiskinan di desa | 2023                        | 20.000.000    | APBDDesa                     | Y           | -                    | -                   | -                      | Januari - Desember |
|  | E.2 Sub Bidang Kendaan Mendesak Desa |            |                         |                               |                           |                      |                    |                  |  |                             |               |                              |             |                      |                     |                        |                    |
|  |                                      |            |                         | 1                             |                           | 2023                 | Desa               | 35 OB            | Penanggulangan Kendaan Mendesak Desa (BLT DDD)   | 2023                        | 126.000.000   | APBDDesa                     | Y           | -                    | -                   | -                      | Januari - Desember |
| <b>Total Sub Bidang Kendaan Darurat</b>                                |                                      |            |                         |                               |                           |                      |                    |                  |  |                             | 20.000.000    |                              |             |                      |                     |                        |                    |
| <b>TOTAL PENANGGULANGAN BENCANA, KEADAAN DARURAT DAN MENDESAK DESA</b> |                                      |            |                         |                               |                           |                      |                    |                  |  |                             | 20.000.000    |                              |             |                      |                     |                        |                    |
| <b>SUB TOTAL RKP DESA</b>  |                                      |            |                         |                               |                           |                      |                    |                  |  |                             | 3.270.354.000 |                              |             |                      |                     |                        |                    |

Cinta Damai, 26 Oktober 2022  
Diyusun Oleh:  
Ketua Tim Penyusunan RKPDes

Mengetahui:  
Kepala Desa  
  
LEGIMAN, SAP

MOHKLASIM, S.KM



PEMERINTAH KABUPATEN KAMPAR  
**KECAMATAN TAPUNG HILIR**

Jl. Raya Simpang Gelombang – Petapahan KM. 19  
Website : <https://kec-tapunghilir.kamparkab.go.id> / Email : [kec.tapunghilir@gmail.com](mailto:kec.tapunghilir@gmail.com)  
KOTA GARO Kode Pos : 28464

Kota Garo, Oktober 2022

Kepada Yth,

*Dr Kepala Desa se.  
Kec. Tapung Hilir*

Nomor : 412.2/Taphil-PMD/

Lamp : -

Perihal : **Jadwal Musyawarah Penyusunan RKPDes 2023  
Dan Sosialisasi BUMDESMA se Kec. Tapung Hilir**

Di-

Tempat

*Bismillahirrahmanirrahim  
Assalamualaikum Wr. Wb*

Berdasarkan hasil musyawarah di kantor Camat Tapung Hilir pada tanggal 29 September 2022 tentang Sosialisasi Percepatan RKPDes 2023 Se Kecamatan Tapung Hilir dan Sosialisasi Transformasi UPK eks PNPM-MPD menjadi BUMDESMA.

Berkenaan dengan hal tersebut seluruh Desa se Kecamatan Tapung Hilir harus melaksanakan musyawarah desa untuk menindaklanjuti hasil musyawarah tersebut diatas. Adapun jadwal musyawarah terlampir, agar Kepala Desa menghadirkan seluruh unsur masyarakat pada acara tersebut.

Demikian disampaikan atas perhatiannya di ucapkan terima kasih.

*Wassalamu'alaikum Wr.Wb*



CAMAT TAPUNG HILIR  
**HADINUR RAHMAN, S.STP, M.Si**  
Pembina/IVa  
NIP.19910122 201206 1 002

**Tembusan disampaikan kepada Yth:**

1. Kepala Dinas PMD Kab. Kampar di Bangkinang Kota
2. Inspektur Kab. Kampar di Bangkinang Kota
3. Arsip

**JADWAL MUSYAWARAH RKPDES 2023  
KECAMATAN TAPUNG HILIR 2022**

| NO  | DESA             | HARI   | TANGGAL    | PUKUL           | TIM |
|-----|------------------|--------|------------|-----------------|-----|
| 1.  | TEBING LESTARI   | SENIN  | 10-10-2022 | 09.00-12.00 WIB | I   |
| 2.  | KIJANG MAKMUR    | SENIN  | 10-10-2022 | 13.00-16.00 WIB | II  |
| 3.  | SEKLIANG         | SENIN  | 10-10-2022 | 09.00-12.00 WIB | II  |
| 4.  | KIJANG JAYA      | SENIN  | 10-10-2022 | 13.00-16.00 WIB | I   |
| 5.  | GERBANG SARI     | SELASA | 11-10-2022 | 09.00-12.00 WIB | I   |
| 6.  | TANAH TINGGI     | SELASA | 11-10-2022 | 13.00-16.00 WIB | I   |
| 7.  | TANDAN SARI      | SELASA | 11-10-2022 | 09.00-12.00 WIB | II  |
| 8.  | TAPUNG MAKMUR    | SELASA | 11-10-2022 | 13.00-16.00 WIB | II  |
| 9.  | TAPUNG LESTARI   | RABU   | 12-10-2022 | 09.00-12.00 WIB | I   |
| 10. | KOTA BANGUN      | RABU   | 12-10-2022 | 13.00-16.00 WIB | I   |
| 11. | BERINGIN LESTARI | RABU   | 12-10-2022 | 09.00-12.00 WIB | II  |
| 12. | CINTA DAMAI      | RABU   | 12-10-2022 | 13.00-16.00 WIB | II  |
| 13. | KOTA GARO        | KAMIS  | 13-10-2022 | 09.00-12.00 WIB | I   |
| 14. | KOTO AMAN        | KAMIS  | 13-10-2022 | 13.00-16.00 WIB | I   |
| 15. | KOTA BARU        | KAMIS  | 13-10-2022 | 09.00-12.00 WIB | II  |
| 16. | SUKA MAJU        | KAMIS  | 13-10-2022 | 13.00-16.00 WIB | II  |



CAMAT TAPUNG HILIR

**HAJINUR RAHMAN, S.STP., M.Si**

Pembina/IVa

NIP.19910122 201206 1 002

**DAFTAR NAMA TIM**

| TIM I |                         | TIM II |                  |
|-------|-------------------------|--------|------------------|
| NO    |                         | NO     |                  |
| 1.    | ENI SETA NINGSIH, S.Sos | 1.     | Ir. MAULANA      |
| 2.    | ROHMAN, SE              | 2.     | A. RUSLAN SINAGA |
| 3.    | HENDRI NOFIANTO         | 3.     | MUHAMMAD SOPYAN  |
| 4.    | FERLP                   | 4.     | NURUL IKSAN      |
| 5.    | ASEP SAEPUDIN           | 5.     | DIDIK            |



Kota Garo, Oktober 2022

CAMAT TAPUNG HILIR

**HADINUR RAHMAN, S.STP., M.Si**

Pembina/IVa

NIP.19910122 201206 1 002



PEMERINTAH KABUPATEN KAMPAR  
**KECAMATAN TAPUNG HILIR**

Jl. Raya.Simpang Gelombang – Petapahan KM. 19  
Website : <https://kec-tapunghilir.kamparkab.go.id> / Email : [kec.tapunghilir@gmail.com](mailto:kec.tapunghilir@gmail.com)  
KOTA GARO Kode Pos : 28464

**SURAT PERINTAH TUGAS**

NO : 090/THR/

Camat Tapung Hilir Kabupaten Kampar dengan ini memberikan perintah Kepada :

1. Nama : Ir.MAULANA  
NIP : 19570427 199401 1 004  
Golongan : Pembina, IV/a  
Jabatan : Kasi Pemberdayaan Masyarakat
2. Nama : A. RUSLAN SINAGA  
NIP : 19680728 200906 1 006  
Golongan : Pengatur Tk.I, II/d  
Jabatan : Pengadministrasian Pemberdayaan Masyarakat
3. Nama : MUHAMMAD SOPYAN  
NIP : -  
Golongan : -  
Jabatan : Pendamping Desa
4. Nama : NURUL IKSAN  
NIP : -  
Golongan : -  
Jabatan : Pendamping Desa
5. Nama : DIDIK  
NIP : -  
Golongan : -  
Jabatan : Pendamping Lokal Desa

**UNTUK**

- Melaksanakan tugas : 1. Menghadiri dan melakukan Pembinaan ke Desa pada acara Penyusunan Rencana Kerja Pemerintah Desa (RKPDDes) Tahun 2023 Dan Sosialisasi BUMDESMA.  
2. Melaporkan hasil Pembinaan kepada Camat Tapung Hilir.

Pada Tanggal : 10 Oktober 2022 s/d 13 Oktober 2022

Demikian surat Perintah ini dikeluarkan untuk dilaksanakan dan dipergunakan sebagaimana mestinya.

Dikeluarkan Di : KOTA GARO  
Pada Tanggal : Oktober 2022



CAMAT TAPUNG HILIR



PEMERINTAH KABUPATEN KAMPAR  
**KECAMATAN TAPUNG HILIR**

Jl. Raya.Simpang Gelombang – Petapahan KM. 19  
Website : <https://kec-tapunghilir.kamparkab.go.id> / Email : [kec.tapunghilir@gmail.com](mailto:kec.tapunghilir@gmail.com)  
KOTA GARO Kode Pos : 28464

**SURAT PERINTAH TUGAS**

NO : 090/THR/

Camat Tapung Hilir Kabupaten Kampar dengan ini memberikan perintah Kepada :

1. Nama : ENI SETYA NINGSIH,S Sos  
NIP : 19790901 200906 2 001  
Golongan : Penata Muda, III/a  
Jabatan : Kasubag Keuangan
2. Nama : ROHMAN,SE  
NIP : 19791016 201001 1 004  
Golongan : Penata Muda, III/a  
Jabatan : Pengelola Data Pemberdayaan Masyarakat
3. Nama : HENDRI NOFIANTO  
NIP : -  
Golongan : -  
Jabatan : Pendamping Desa
4. Nama : FERI PADLY  
NIP : -  
Golongan : -  
Jabatan : Pendamping Lokal Desa
5. Nama : ASEP SAEPUDIN  
NIP : -  
Golongan : -  
Jabatan : Pendamping Lokal Desa

**UNTUK**

Melaksanakan tugas : 1. Menghadiri dan melakukan Pembinaan ke Desa pada acara Penyusunan Rencana Kerja Pemerintah Desa (RKPDDes) Tahun 2023 Dan Sosialisasi BUMDESMA.  
2. Melaporkan hasil Pembinaan kepada Camat Tapung Hilir.

Pada Tanggal : 10 Oktober 2022 s/d 13 Oktober 2022

Demikian surat Perintah ini dikeluarkan untuk dilaksanakan dan dipergunakan sebagaimana mestinya.

Dikeluarkan Di : KOTA GARO  
Pada Tanggal : Oktober 2022



CAMAT TAPUNG HILIR

**HADINUR RAHMAN, S.STP.,M.Si**

Pembina/IVa

NIP.19910122 201206 1 002



**BADAN PERMUSYAWARATAN DESA (BPD)  
DESA CINTA DAMAI KECAMATAN TAPUNG HILIR  
KABUPATEN KAMPAR**



Nomor : 013/BPD-CD/X/2022

Lamp. : -

Hal : Musyawarah Desa

Cinta Damai, 07 Oktober 2022.

Kepada Yth,

**Bapak Kepala Desa**

**Desa Cinta Damai Beserta Perangkatnya**

di

**Tempat**

السَّلَامُ عَلَيْكُمْ وَرَحْمَةُ اللَّهِ وَبَرَكَاتُهُ

Puji syukur kehadiran Allah SWT. Semoga rahmat dan karunia-Nya senantiasa tercurah pada Kita Semua, sehingga kita dapat menjalankan aktifitas dalam keadaan sehat wal afiat. Aamiin. Selanjutnya bersama ini kami mengaharap bapak beserta perangkat Desa Cinta Damai menyediakan Hadir pada:

Hari/Tanggal : Rabu / 12 Oktober 2022.

Pukul : 13.00 s/d Selesai

Tempat : Gedung Serba Guna Desa Cinta Damai

Acara : **Musyawahar Desa Pembahasan**

**1. RKPDES Desa Cinta Damai tahun 2023**

**2. Badan Usaha Milik Desa Bersama ( BUMDESMA ) Kecamatan Tapung Hilir.**

**3. Hal-hal Lain yang dianggap Perlu**

Demikian Undangan ini disampaikan, atas kehadirannya kami ucapkan terima kasih.

السَّلَامُ عَلَيْكُمْ وَرَحْمَةُ اللَّهِ وَبَرَكَاتُهُ

Hormat Kami



**H. AHMAD SUKARDI, S.Pd.**

**Ketua**



**PEMERINTAH KABUPATEN KAMPAR**  
**KANTOR KEPALA DESA CINTA DAMAI**  
**KECAMATAN TAPUNG HILIR**

Alamat : Jln. Perintis

Kode Pos 28464

**BERITA ACARA**  
**PENYUSUNAN RKP DESA MELALUI MUSYAWARAH DESA**

Berkaitan dengan penyusunan RKP Desa di Desa Cinta Damai Kecamatan Tapung Hilir Kabupaten/kota Kampar Provinsi Riau pada :

Hari dan Tanggal : Rabu, 12 Oktober 2022  
Jam : 13.00 WIB s/d Selesai  
Tempat : Gedung Serba Guna Desa Cinta Damai

Telah diadakan acara musyawarah Desa yang dihadiri oleh Kepala Desa, unsur perangkat Desa, BPD, LPM, Kelompok Masyarakat, Tokoh Masyarakat sebagaimana daftar hadir terlampir.

Materi yang dibahas dalam musyawarah desa ini serta yang bertindak selaku unsur pimpinan musyawarah dan narasumber adalah:

**A. Materi**

Pencermatan RPJM Desa  
Penyampaian PAGU sementara  
Pembangunan-pembangunan yang perlu dilaksanakan berdasarkan skala prioritas

**B. Pimpinan Musyawarah dan Narasumber**

|                     |                         |                                  |
|---------------------|-------------------------|----------------------------------|
| Pemimpin musyawarah | : Ahmad Sukardi, S.Pd   | dari Ketua BPD Desa Cinta Damai  |
| Notulen             | : Mohklasim, S.KM       | dari Sekretaris Desa Cinta Damai |
| Narasumber          | :1. Legiman, S.AP       |                                  |
|                     | :2. M. Sopian, SE       | dari Pendamping Desa             |
|                     | 3. Ir. Maulana          | dari Kasi PMD Kecamatan          |
|                     | 4. Didik Sukamto, S.Sos | dari Pendamping Lokal Desa       |

Setelah dilakukan pembahasan terhadap materi, selanjutnya seluruh peserta musyawarah Desa menyepakati beberapa hal yang berketetapan menjadi kesepakatan akhir dari musyawarah Desa dalam rangka penyusunan RKP Desa

1. Pembangunan yang akan dilaksanakan harus sesuai dengan RPJM Desa pada tahun berjalan dan sesuai dengan peraturan perundang-undangan yang berlaku terutama peraturan mengenai prioritas penggunaan Dana Desa tahun 2023
2. Daftar Usulan RKP Prioritas Pelaksanaan Pembangunan Berdasarkan Hasil Musyawarah tahun RKP 2021 dan 2022 yang belum terlaksana.  
Kriteria tim Penyusun dan tim Verifikasi RKP adalah mereka yang paham akan peraturan perundang-undangan yang berlaku dan paham mengenai Visi serta Misi Desa Cinta Damai, serta paham arah kebijakan pembangunan desa yang berdasarkan hak asal usul dan kewenangan lokal berskala desa
3. Rencana pembangunan untuk tahun 2023 sesuai dengan RKP desa yang telah disepakati bersama.

Mengetahui  
Kepala Desa  
  
**LEGIMAN, S.AP**  
Ketua-BPD  
  
**AHMAD SUKARDI, S.Pd**

Disusun Oleh  
Notulen  
  
**MOHKLASIM, S.KM**  
Wakil Kelompok Masyarakat  
  
**KARWANTO**



PEMERINTAH KABUPATEN KAMPAR  
**KANTOR KEPALA DESA CINTA DAMAI**  
 KECAMATAN TAPUNG HILIR

Alamat : Jln. Perintis

Kode Pos 28464

DAFTAR HADIR

Hari/Tanggal : Rabu, 12 Oktober 2022

Tempat : Kantor Desa Cinta Damai

Acara : Musyawarah penyusunan RKPDes Tahun Anggaran 2023

| No. | Nama             | Jabatan/Unsur    | Alamat     | Tanda Tangan    |
|-----|------------------|------------------|------------|-----------------|
| 1.  | LEONIAN          | KADES            | RT 09      | 1. [Signature]  |
| 2.  | Didik            | PLD              | Kt. Bangun | 2. [Signature]  |
| 3.  | Mahkladun, SKM   | SKKDes           | RT.10      | 3. [Signature]  |
| 4.  | SUPRATYKHO       | A. BPD           | RT 06      | 4. [Signature]  |
| 5.  | USMAGADI Tanjung | Kadus III        | RT 11      | 5. [Signature]  |
| 6.  | Misdi Kuswanto   | KuSur II         | RT 14      | 6. [Signature]  |
| 7.  | Susanti          | A. BPD           | KT 11      | 7. f.           |
| 8.  | Muawalixati      | A. BPD           | KT 02      | 8. a.           |
| 9.  | Vera Nita Sari   | Kasi Perencanaan | Ka.14      | 9. [Signature]  |
| 10. | Tuke'di          | A. BPD           | RT 02      | 10. [Signature] |
| 11. | TEGWAHMA B.      | A. BPD           | RT 09      | 11. [Signature] |
| 12. | JANTO            | A. BPD           | RT. 07     | 12. [Signature] |
| 13. | Karwanto         | LPM              | RT 04      | 13. [Signature] |
| 14. | Juwono           | ICGRM            | RT 14      | 14. [Signature] |
| 15. | Riyanto          | RW.03            | RT 04      | 15. [Signature] |
| 16. | Prachijo         | RW 04            | RT 07      | 16. [Signature] |
| 17. | Alman Sukarna    | BPD              | RT 12      | 17. [Signature] |



PEMERINTAH KABUPATEN KAMPAR  
KANTOR KEPALA DESA CINTA DAMAI  
KECAMATAN TAPUNG HILIR

Alamat : Jln. Perintis

Kode Pos 28464

| No  | Nama          | Jabatan/Unsur  | Alamat | Tanda Tangan |     |
|-----|---------------|----------------|--------|--------------|-----|
| 18  | Sujilawati    | K. umum        | RT.06  |              | 18. |
| 19  | Retno Suropto | K. Keuangan    | RT. 05 | 19.          |     |
| 20  | Sudaryo       | A. BPD         | RT.02  |              | 20. |
| 21  | ZULIYANTO     | LPM            | RT.01  | 21.          |     |
| 22. | Rizky Andia   | K. PGM         | RT.08  |              | 22. |
| 23. | ANDY PRADGA   | K. Perencanaan | RT. 10 | 23.          |     |
| 24. | Suwarso       | Kadus I        | RT.03  |              | 24. |
| 25. | HARNO         | LPM            | RT.18  | 25.          |     |
| 26. | Turtman       | LPM            | RT.06  |              | 26. |
| 27. | Kurniawati    | Kader          | RT.03  | 27.          |     |
| 28. | Siti Sandhora | Bidan          | RT.07  |              | 28. |
| 29. | Sri wahyuni   | PKK            | RT.17  | 29.          |     |
| 30. | Kastono       | RW             | RT.07  |              | 30. |

Mengetahui,

KEPALA DESA CINTA DAMAI



LEGIMAN, S.AP



**PEMERINTAH KABUPATEN KAMPAR**  
**KANTOR KEPALA DESA CINTA DAMAI**  
**KECAMATAN TAPUNG HILIR**

Alamat : Jln. Perintis

Kode Pos 28464

**BERITA ACARA**

**HASIL PENYUSUNAN RANCANGAN RKP DESA TAHUN ANGGARAN 2023**

Berkaitan dengan pelaksanaan musyawarah Desa dalam penyusunan RKP Desa, di Desa Cinta Damai Kecamatan Tapung Hilir Kabupaten Kampar Provinsi Riau pada :

Hari dan Tanggal : Rabu, 12 Oktober 2022  
Jam : 13.00 WIB s/d Selesai  
Tempat : Gedung Serba Guna Desa Cinta Damai

Telah diadakan acara musyawarah Desa yang dihadiri oleh Kepala Desa, unsur perangkat Desa, BPD, LPM, Kelompok Masyarakat, Tokoh Masyarakat sebagaimana daftar hadir terlampir.

Demikian Berita Acara ini dibuat dengan penuh tanggungjawab untuk Agenda kegiatan yang dilakukan dalam rangka penyusunan rancangan RKP Desa adalah sebagai berikut :

- Penyusunan Rancangan RKP Desa berdasarkan RPJMDesa Cinta Damai Tahun Anggaran 2022-2027 dan Sesuai dengan
1. Peraturan Penetapan Prioritas Penggunaan Dana Desa tahun 2023 Ditambah dengan Penerapan Padat Karya Tunai Sesuai dengan Peraturan Menteri Desa, Peraturan Bupati dan Peraturan Daerah.
  2. Pembangunan Tahun 2023 berdasarkan Hasil Musyawarah Dusun (MUSDUS) Bersama dengan BPD
  3. Lokasi Ukuran dan Volume Pembangunan berdasarkan Musyawarah dengan Masyarakat.

Hasil Kegiatan Berupa Rancangan RKP Desa Sebagaimana terlampir.

Demikian Berita Acara ini dibuat dengan penuh tanggungjawab untuk dipergunakan sebagaimana mestinya

Mengetahui  
Kepala Desa

LEGIMAN, S.AP

Disusun Oleh  
Notulen

MOHKLASIM, S.KM

Wakil Kelompok  
Masyarakat

KARWANTO

**DOKUMENTASI MUSYAWARAH PERCEPATAN PENYUSUNAN RKPDes TAHUN ANGGARAN 2023**





**PEMERINTAH KABUPATEN KAMPAR**  
**KANTOR KEPALA DESA CINTA DAMAI**  
**KECAMATAN TAPUNG HILIR**

Alamat : Jln. Perintis

Kode Pos 28464

**BERITA ACARA**  
**MUSYAWARAH DESA PENETAPAN RKPDESA T.A 2023**

Berkaitan dengan Penetapan RKPDesa 2020 melalui Musyawarah desa telah diadakan musyawarah desa Cinta Damai Kecamatan Tapung Hilir Kabupaten Kampar Provinsi Riau pada :

|                  |                           |
|------------------|---------------------------|
| Hari dan Tanggal | : Rabu, 26 Oktober 2022   |
| Jam              | : 09.00 WIB s/d Selesai   |
| Tempat           | : Kantor Desa Cinta Damai |

Materi yang dibahas dalam musyawarah perencanaan pembangunan Desa ini serta yang bertindak selaku unsur pimpinan musyawarah dan narasumber adalah :

- a. Materi atau :  
Penetapan RKPDesa Tahun 2023
- b. Pimpinan Musyawarah dan Narasumber

|                |                          |                                  |
|----------------|--------------------------|----------------------------------|
| Pimpinan rapat | : Legiman, S.AP          | Dari Kepala Desa Cinta Damai     |
| Notulen        | : Mohklasim, S.KM        | Dari Sekretaris Desa Cinta Damai |
| Narasumber     | :1. Didik Sukamto, S.Sos | Dari PLD Desa Cinta Damai        |
|                | 2. Ahmad Sukardi, S.Pd   | Dari Ketua BPD Desa Cinta Damai  |

Setelah dilakukan pembahasan terhadap materi, selanjutnya seluruh peserta musyawarah perencanaan pembangunan Desa menyepakati beberapa hal yang berketetapan menjadi kesepakatan akhir dari musyawarah perencanaan pembangunan desa dalam rangka penyusunan RKPDesa Tahun 2023

1. Bidang Penyelenggaraan Pemerintah Desa terdiri dari 4 sub bidang dan 43 Indikatif Program/Jenis Kegiatan.
2. Bidang Pembangunan Desa terdiri dari 5 sub bidang dan 25 Indikatif Program/Jenis Kegiatan.
3. Bidang Pembinaan Kemasyarakatan terdiri dari 3 sub bidang dan 14 Indikatif Program/Jenis Kegiatan.
4. Bidang pemberdayaan masyarakat terdiri dari 4 sub bidang dan 11 Indikatif Program/Jenis Kegiatan.
5. Bidang Penanggulangan Bencana, Darurat dan Keadaan Mendesak terdiri dari 2 sub bidang dan 5 Indikatif Program/Jenis Kegiatan.

( RKPDesa 2023 terlampir )

Demikian berita acara ini dibuat dan disahkan dengan penuh tanggung jawab agar dapat dipergunakan sebagai mana mestinya.

Ketua BPD Desa Cinta Damai

Ahmad Sukardi, S.Pd

Disusun Oleh  
Kepala Desa

LEGIMAN, S.AP

**DOKUMENTASI MUSYAWARAH PERCEPATAN PENYUSUNAN RKPDes TAHUN ANGGARAN 2023**



**DOKUMENTASI MUSYAWARAH PENETAPAN RKPD<sub>es</sub> TAHUN ANGGARAN 2023**





**PROPOSAL TEKNIS KEGIATAN**

|                  |                         |                     |                           |                     |                                  |                             |                    |
|------------------|-------------------------|---------------------|---------------------------|---------------------|----------------------------------|-----------------------------|--------------------|
| Usulan dari      | Dusun<br>I,II,III       | Desa<br>Cinta Damai | Kecamatan<br>Tapung Hilir | Kabupaten<br>Kampar |                                  |                             |                    |
| Nama Kegiatan    | <b>Pembangunan Desa</b> |                     |                           |                     |                                  |                             |                    |
| Jenis Kegiatan   | <b>Drainase</b>         |                     |                           |                     |                                  |                             |                    |
| Pelaksana        | 2023                    |                     |                           |                     |                                  |                             |                    |
| Jumlah Pemanfaat | Pemanfaat Langsung      |                     |                           |                     | Pemanfaat tidak langsung (orang) | A-RTM (rumah Tangga Miskin) |                    |
|                  | Umum                    |                     | A-RTM                     |                     |                                  |                             |                    |
|                  | L                       | 578 Org             | L                         | 67 Org              | L                                | 987 Org                     | 67 Org             |
|                  | P                       | 756 Org             | P                         | 98 Org              | P                                | 786 Org                     | 98 Org             |
|                  | JML                     | 1334 Org            | JML                       | 165 Org             | JML                              | 1773 Org                    | 165 % A-RTM / UMUM |

1. Latar Belakang

( Jelaskan masalah Yang dihadapi dan penyebabnya, serta akibat yang akan terjadi bagi masyarakat setempat jika masalah tersebut tidak Segera Diatasi )

***Karena di dusun I,II & III sampai saat ini belum ada Pembangunan Drainase yang Permanen, sedangkan pembangunan tersebut sangat dibutuhkan oleh masyarakat , karena apabila musim hujan tiba maka akan terjadi pelimpahan debit air di badan jalan dan akan merusak jalan.***

2. Tujuan Yang ingin dicapai

( Perubahan Kondisi yang ingin dicapai dan biasanya merupakan kebalikan dari masalah )

***Apabila musim hujan maka tidak akan ada lagi pelimpahan air di badan jalan sehingga tidak merusak jalan.***

3. Kegiatan yang akan dilaksanakan

( Kegiatan apa saja yang akan dilakukan untuk mencapai tujuan. Bagian ini menggambarkan Aktivitas dan Volume yang Akan dikerjakan dan membutuhkan pendanaan APB Desa, swadaya ataupun sumber lain, kegiatan ini mempunyai hubungan sebab Akibat dengan tujuan )

***Masyarakat dapat mengusulkan kegiatan pembangunan yang mereka butuhkan dilingkungan mereka masing masing dengan volume sesuai dengan keadaan yang ada di lapangan.***

4. Manfaat yang Akan diperoleh

( Jelaskan mamfaat secara langsung/ Tidak Langsung yang akan diperoleh jika usulan ini didanai. Misal : Terciptanya Lapangan kerja, meningkatnya produksi/ pemasaran, meningkatnya priilaku hidup sehat/ derajat kesehatan, meningkatnya kwualitas pembelajaran / menurunnya angka putus sekolah dll. Dapat Diambil dari akibat dengan merubahnya dalam pernyataan positif )

***Dengan adanya Pelaksanaan Pembangunan Drainase tersebut akan terciptanya lapangan pekerjaan dan masyarakat terhindar dari segala macam penyakit apabila musim hujan tiba.***

5. Potensi sumber Daya Alam dan Manusia

( Sebutkan Apa saja potensi yang dapat mendukung Kegiatan )

***Potensi yang ada di Dusun I,II dan III dalam Pelaksanaan Kegiatan Pembangunan Drainase tersebut dapat memanfaatkan sumber daya yang ada di desa sehingga dapat mengurangi pengangguran.***

6. Rencana pelaksana kegiatan

( Jelaskan rencana pelaksana kegiatan )

***Rencana Pembangunan Drainase tersebut akan di laksanakan pada Tahun 2023***

7. Rencana pelastarian kegiatan

( Jelaskan rencana pemeliharaan dan atau keberlanjutan kegiatan )

**Dalam Rangka Pelestarian Pembangunan Drainase Tersebut yang di danai Oleh APBDes Desa dan swadaya masyarakat sekitar.**

8. Lain-lain

a. Sebutkan potensi dampak negatif social dan lingkungan dari kegiatan yang diusulkan ?

**Dampak negatif yang akan terjadi dari Pelaksanaan pembangunan Drainase tersebut adalah apabila drainase tersebut tidak di rawat dan tidak dibersihkan oleh masyarakat sekitar maka saluran air akan terhambat dan menjadi sarang penyakit.**

b. Apakah ada kebutuhan penambahan lahan dari kegiatan yang diusulkan ? Jelaskan.

**Dalam Pelaksanaan pembangunan tersebut, dibutuhkan lahan untuk penempatan material pembangunan sehingga tidak mengganggu badan jalan dan menghambat lalu lintas warga/masyarakat.**

9. Lampiran-lampiran

a. Berita Acara Musyawarah

b. Berita Acara Persetujuan Masyarakat Sekitar daerah pembangunan

Megetahui :  
Kepala Desa



LEGIMAN, S.AP

Cinta Damai, 26 Oktober 2022

Di susun Oleh :  
Ketua Tim Penyusun RKPDes



MOHKLASIM, S.KM

**PROPOSAL TEKNIS KEGIATAN**

|                  |   |                     |                           |                                  |                             |     |     |    |     |    |                |
|------------------|---|---------------------|---------------------------|----------------------------------|-----------------------------|-----|-----|----|-----|----|----------------|
| Usulan dari      | Dusun<br>II   | Desa<br>Cinta Damai | Kecamatan<br>Tapung Hilir | Kabupaten<br>Kampar              |                             |     |     |    |     |    |                |
| Nama Kegiatan    | <b>Pembangunan Desa</b>                                     |                     |                           |                                  |                             |     |     |    |     |    |                |
| Jenis Kegiatan   | <b>Rehab Lantai PAUD / Pemasangan Keramik Ruang Belajar</b> |                     |                           |                                  |                             |     |     |    |     |    |                |
| Pelaksana        | 2023  |                     |                           |                                  |                             |     |     |    |     |    |                |
| Jumlah Pemanfaat | Pemanfaat Langsung  |                     |                           | Pemanfaat tidak langsung (orang) | A-RTM (rumah Tangga Miskin) |     |     |    |     |    |                |
|                  | Umum  |                     | A-RTM                     |                                  |                             |     |     |    |     |    |                |
|                  | L   | 21                  | Org                       | L                                | 13                          | Org | L   | 15 | Org | 13 | Org            |
|                  | P   | 28                  | Org                       | P                                | 17                          | Org | P   | 31 | Org | 17 | Org            |
|                  | JML   | 49                  | Org                       | JML                              | 30                          | Org | JML | 46 | Org | 30 | % A-RTM / UMUM |

1. Latar Belakang

( Jelakan masalah Yang dihadapi dan penyebabnya, serta akibat yang akan terjadi bagi masyarakat setempat jika masalah tersebut tidak Segera Diatasi )

***Karena keadaan ruang kelas belajar PAUD kurang memadai dalam standar pendidikan, terdapat banyak lubang di ruang belajar/kelas tersebut, terutama pada ruang belajar PAUD A dan B tersebut menjadi tidak nyaman untuk proses belajar mengajar bagi murid-murid PAUD. Apabila tidak segera dilaksanakan akan sangat mengganggu dalam proses belajar mengajar bagi para murid-murid PAUD.***

2. Tujuan Yang ingin dicapai

( Perubahan Kondisi yang ingin dicapai dan biasanya merupakan kebalikan dari masalah )

***apa bila ruang tersebut segera di rehab di pasang keramik maka pada saat proses belajar mengajar murid-murid merasa nyaman, dan tentunya bersemangat dalam belajar.***

3. Kegiatan yang akan dilaksanakan

( Kegiatan apa saja yang akan dilakukan untuk mencapai tujuan. Bagian ini menggambarkan Aktivitas dan Volume yang Akan dikerjakan dan membutuhkan pendanaan APB Desa, swadaya ataupun sumber lain, kegiatan ini mempunyai hubungan sebab Akibat dengan tujuan )

***para dewan guru maupun pengurus PAUD dalam kegiatan pembangunan yang mereka butuhkan dilingkungan maka pembangunan rehat ruang kelas belajar tersebut dibangun dengan volume sesuai dengan keadaan yang ada di lapangan.***

4. Manfaat yang Akan diperoleh

( Jelaskan mamfaat secara langsung/ Tidak Langsung yang akan diperoleh jika usulan ini didanai. Misal : Terciptanya Lapangan kerja, meningkatnya produksi/ pemasaran, meningkatnya prilaku hidup sehat/ derajat kesehatan, meningkatnya kwualitas pembelajaran / menurunnya angka putus sekolah dll. Dapat Diambil dari akibat dengan merubahnya dalam pernyataan positif )

***Dengan adanya Pelaksanaan Pembangunan rehab lantai ruang belajar dengan di pasang keramik tersebut akan terciptanya proses belajar mengajar dengan nyaman dan murid-murid tentunya merasa senang dengan keadaan ruang kelas belajar mereka menjadi bersih dan indah.***

5. Potensi sumber Daya Alam dan Manusia

( Sebutkan Apa saja potensi yang dapat mendukung Kegiatan )

***Potensi yang ada sekolah PAUD dalam Pelaksanaan Kegiatan Pembangunan rehab lantai kelas/ruang belajar tersebut dapat memanfaatkan sumber daya yang ada di desa sehingga dapat mengurangi pengangguran.***

6. Rencana pelaksana kegiatan

( Jelaskan rencana pelaksana kegiatan )

***Rencana Pembangunan Semenisasi Gang tersebut akan di laksanakan pada Tahun 2023***

7. Rencana pelastarian kegiatan  
( Jelaskan rencana pemeliharaan dan atau keberlanjutan kegiatan )

*Dalam Rangka proses Pembangunan rehap lantai kelas/ruang belajar di PAUD tersebut yang di danai Oleh APBDes Desa dan swadaya masyarakat sekitar.*

8. Lain-lain

- a. Sebutkan potensi dampak negatif social dan lingkungan dari kegiatan yang diusulkan ?

*Dampak negatif yang akan terjadi dari Pelaksanaan pembangunan rehap lantai kelas/ruang belajar PAUD tersebut adalah apabila dalam proses pengerjaan maka seluruh murid-murid dan dewan guru akan terasa terganggu dengan kebisingan atau adanya tumpukan material dalam lingkungan sekolah pada saat proses belajar mengajar*

- b. Apakah ada kebutuhan penambahan lahan dari kegiatan yang diusulkan ? Jelaskan.

*Dalam Pelaksanaan pembangunan tersebut, dibutuhkan lahan untuk penempatan material pembangunan sehingga tidak mengganggu murid-murid PAUD dalam beraktivitas belajar.*

9. Lampiran-lampiran

- a. Berita Acara Musyawarah  
b. Berita Acara Persetujuan Masyarakat Sekitar daerah pembangunan

Megetahui :  
Kepala Desa,



LEGIMAN, S.AP

Cinta Damai, 26 Oktober 2022

Di susun Oleh :

Ketua Tim Penyusun RKPDes



MOHKLASIM, S.KM

**PROPOSAL TEKNIS KEGIATAN**

|                  |  |             |              |                                  |                             |     |                |
|------------------|--|-------------|--------------|----------------------------------|-----------------------------|-----|----------------|
| Usulan dari      | Dusun                                    | Desa        | Kecamatan    | Kabupaten                        |                             |     |                |
|                  | III                                      | Cinta Damai | Tapung Hilir | Kampar                           |                             |     |                |
| Nama Kegiatan    | <b>Pembangunan Desa</b>                  |             |              |                                  |                             |     |                |
| Jenis Kegiatan   | <b>Pembangunan semenisasi jalan Desa</b> |             |              |                                  |                             |     |                |
| Pelaksana        | 2023                                     |             |              |                                  |                             |     |                |
| Jumlah Pemanfaat | Pemanfaat Langsung                       |             |              | Pemanfaat tidak langsung (orang) | A-RTM (rumah Tangga Miskin) |     |                |
|                  | Umum                                     |             | A-RTM        |                                  |                             |     |                |
|                  | L  | 87          | Org          | L                                | 5                           | Org |                |
|                  | P  | 57          | Org          | P                                | 8                           | Org |                |
|                  | JML                                      | 144         | Org          | JML                              | 13                          | Org |                |
|                  |  |             | JML          | 178                              | Org                         | 13  | % A-RTM / UMUM |

1. Latar Belakang

( Jelaskan masalah Yang dihadapi dan penyebabnya, serta akibat yang akan terjadi bagi masyarakat setempat jika masalah tersebut tidak Segera Diatasi )

***Karena keadaan jalan desa lingkungan di Dusun III RT. 012 RW. 001 yang masih Tanah dan masih belum rata, sehingga ketika hujan menyebabkan air tergenang dan jalan menjadi becek, Apabila tidak segera dilaksanakan akan sangat mengganggu kegiatan/aktivitas masyarakat setempat dalam memberikan kontribusi terhadap ekonomi masyarakat desa.***

2. Tujuan Yang ingin dicapai

( Perubahan Kondisi yang ingin dicapai dan biasanya merupakan kebalikan dari masalah )

***Apabila musim hujan maka tidak akan ada lagi air yang menggenang di badan jalan sehingga tidak menjadi becek dan menambah peningkatan incame bagi masyarakat setempat dalam melakukan aktivitas dari pembangunan tersebut.***

3. Kegiatan yang akan dilaksanakan

( Kegiatan apa saja yang akan dilakukan untuk mencapai tujuan. Bagian ini menggambarkan Aktivitas dan Volume yang Akan dikerjakan dan membutuhkan pendanaan APB Desa, swadaya ataupun sumber lain, kegiatan ini mempunyai hubungan sebab Akibat dengan tujuan )

***Mengadakan Musyawarah dengan masyarakat untuk Pembangunan seminisasi jalan lingkungan tersebut dengan volume dan ukuran sesuai dengan keadaan yang ada di lapangan.***

4. Manfaat yang Akan diperoleh

( Jelaskan mamfaat secara langsung/ Tidak Langsung yang akan diperoleh jika usulan ini didanaí. Misal : Terciptanya Lapangan kerja, meningkatnya produksi/ pemasaran, meningkatnya prilaku hidup sehat/ derajat kesehatan, meningkatnya kwuallitas pembelajaran / menurunnya angka putus sekolah dll. Dapat Diambil dari akibat dengan merubahnya dalam pernyataan positif )

***Dengan adanya Pelaksanaan Pembangunan semenisasi jalan tersebut akan terciptanya lapangan pekerjaan.***

5. Potensi sumber Daya Alam dan Manusia

( Sebutkan Apa saja potensi yang dapat mendukung Kegiatan )

***Potensi dalam Pelaksanaan Kegiatan Pembangunan seminisasi jalan lingkungan desa tersebut dapat memanfaatkan sumber daya yang ada di desa sehingga dapat mengurangi pengangguran.***

6. Rencana pelaksana kegiatan

( Jelaskan rencana pelaksana kegiatan )

***Rencana Pembangunan semenisasi jalan lingkungan desa tersebut akan di laksanakan pada Tahun 2023.***

7. Rencana pelestarian kegiatan  
( Jelaskan rencana pemeliharaan dan atau keberlanjutan kegiatan )  
***Dalam Rangka Pelestarian Pembangunan seminisasi jalan lingkungan desa tersebut yang di danai Oleh APBDes Desa***
8. Lain-lain
- a. Sebutkan potensl dampak negatif social dan lingkungan dari kegiatan yang diusulkan ?  
***Dampak negatif yang akan terjadi dari Pelaksanaan Pembangunan seminisasi jalan lingkungan desa tersebut akan terganggunya kegiatan pelayanan dan aktivitas sehari-hari masyarakat pada saat proses pengerjaan.***
- b. Apakah ada kebutuhan penambahan lahan dari kegiatan yang diusulkan ? Jelaskan.  
***Pembangunan semenisasi jalan lingkungan Tersebut membutuhkan lahan sesuai dengan kebutuhan dan kondisi yang ada dilapangan.***
9. Lampiran-lampiran
- a. Berita Acara Musyawarah
- b. Berita Acara Persetujuan Masyarakat Sekitar daerah pembangunan

Megetahui :  
Kepala Desa



LEGIMAN, S.AP

Cinta Damai, 26 Oktober 2022

Di susun Oleh :  
Ketua Tim Penyusun RKPDes



MOHKLASIM, S.KM

**PROPOSAL TEKNIS KEGIATAN**

|                  |                                  |             |                                  |                             |                |
|------------------|----------------------------------|-------------|----------------------------------|-----------------------------|----------------|
| Usulan dari      | Dusun I                          | Cinta Damai | Tapung Hilir                     | Kampar                      |                |
| Nama Kegiatan    | <b>Pembangunan Desa</b>          |             |                                  |                             |                |
| Jenis Kegiatan   | <b>Tulisan Acrylic Icon Desa</b> |             |                                  |                             |                |
| Pelaksana        | 2023                             |             |                                  |                             |                |
| Jumlah Pemanfaat | Pemanfaat Langsung               |             | Pemanfaat tidak langsung (orang) | A-RTM (rumah Tangga Miskin) |                |
|                  | Umum                             | A-RTM       |                                  |                             |                |
|                  | L 345 Org                        | L 45 Org    | L 437 Org                        | 45                          | Org            |
|                  | P 275 Org                        | P 67 Org    | P 356 Org                        | 67                          | Org            |
|                  | JML 620 Org                      | JML 112 Org | JML 793 Org                      | 112                         | % A-RTM / UMUM |

1. Latar Belakang

( Jelaskan masalah Yang dihadapi dan penyebabnya, serta akibat yang akan terjadi bagi masyarakat setempat jika masalah tersebut tidak Segera Diatasi )

**Desa belum memiliki tulisan icon desa untuk sebagai daya tarik desa untuk menjadi desa wisata, sehingga masyarakat dapat bersemangat dalam mengembangkan produk produk lokal desa sebagai produk unggulan karena pemerintah desa sudah mempersiapkan beberapa fasilitas pendukung tersebut sebagai desa wisata.**

2. Tujuan Yang ingin dicapai

( Perubahan Kondisi yang ingin dicapai dan biasanya merupakan kebalikan dari masalah )

**Masyarakat Desa cinta damai memiliki sumber daya manusia yang kreatif dalam bidang seni dan budaya, yang merupakan salah satu produk unggulan desa, sehingga ketika pemerintah desa menambah beberapa icon desa untuk memperindah desa sebagai sarana pengembangan desa wisata dan menambah incam bagi perekonomian masyarakat desa untuk digunakan dalam kebutuhan sehari-hari.**

3. Kegiatan yang akan dilaksanakan

( Kegiatan apa saja yang akan dilakukan untuk mencapai tujuan. Bagian ini menggambarkan Aktivitas dan Volume yang Akan dikerjakan dan membutuhkan pendanaan APB Desa, swadaya ataupun sumber lain, kegiatan ini mempunyai hubungan sebab Akibat dengan tujuan )

**Masyarakat dapat mengusulkan kegiatan pembangunan yang mereka butuhkan dilingkungan mereka masing masing dengan volume sesuai dengan keadaan yang ada di lapangan.**

4. Manfaat yang Akan diperoleh

( Jelaskan manfaat secara langsung/ Tidak Langsung yang akan diperoleh jika usulan ini didanai. Misal : Terciptanya Lapangan kerja, meningkatnya produksi/ pemasaran, meningkatnya prilaku hidup sehat/ derajat kesehatan, meningkatnya kwuailitas pembelajaran / menurunnya angka putus sekolah dll. Dapat Diambil dari akibat dengan merubahnya dalam pernyataan positif )

**Dengan adanya Pelaksanaan Pembangunan tulisan icon desa tersebut akan terciptanya lapangan pekerjaan bagi masyarakat sekitar.**

5. Potensi sumber Daya Alam dan Manusia

( Sebutkan Apa saja potensi yang dapat mendukung Kegiatan )

**Potensi yang ada di Desa dalam Pelaksanaan Kegiatan Pembangunan tulisan icon desa tersebut dapat memanfaatkan sumber daya yang ada di desa sehingga dapat mengurangi pengangguran.**

6. Rencana pelaksana kegiatan

( Jelaskan rencana pelaksana kegiatan )

**Rencana Pembangunan tulisan icon desa tersebut akan di laksanakan pada Tahun 2023**

7. Rencana pelastarian kegiatan

( Jelaskan rencana pemeliharaan dan atau keberlanjutan kegiatan )

**Dalam Rangka Pelestarian pembangunan tulisan icon desa tersebut yang di danai Oleh APBDes Desa dan swadaya dari masyarakat .**

8. a. Sebutkan potensi dampak negatif social dan lingkungan dari kegiatan yang diusulkan ?

***Dampak negatif yang akan terjadi dari Pelaksanaan pembangunan tulisan icon desa tersebut adalah akan terganggu aktivitas masyarakat yang berjualan di area wisata kuliner desa.***

- b. Apakah ada kebutuhan penambahan lahan dari kegiatan yang diusulkan ? Jelaskan.

***Dalam pelaksanaan pembangunan tersebut, dibutuhkan lahan untuk penempatan material pembangunan.***

9. Lampiran-lampiran

a. Berita Acara Musyawarah

b. Berita Acara Persetujuan Masyarakat Sekitar daerah pembangunan

Megetahui :  
Kepala Desa



LEGIMAN, S.AP

Cinta Damai, 26 Oktober 2022

Di susun Oleh :

Ketua Tim Penyusun RKPDes



MOHKLASIM, S.KM

**PROPOSAL TEKNIS KEGIATAN**

|                  |                                     |             |                                  |                             |                |
|------------------|-------------------------------------|-------------|----------------------------------|-----------------------------|----------------|
| Usulan dari      | Dusun I                             | Cinta Damai | Tapung Hilir                     | Kampar                      |                |
| Nama Kegiatan    | <b>Pembangunan Desa</b>             |             |                                  |                             |                |
| Jenis Kegiatan   | <b>Pembangunan pendopo / gazebo</b> |             |                                  |                             |                |
| Pelaksana        | 2023                                |             |                                  |                             |                |
| Jumlah Pemanfaat | Pemanfaat Langsung                  |             | Pemanfaat tidak langsung (orang) | A-RTM (rumah Tangga Miskin) |                |
|                  | Umum                                | A-RTM       |                                  |                             |                |
|                  | L 237 Org                           | L 57 Org    | L 378 Org                        | 57                          | Org            |
|                  | P 357 Org                           | P 32 Org    | P 392 Org                        | 32                          | Org            |
|                  | JML 594 Org                         | JML 89 Org  | JML 770 Org                      | 89                          | % A-RTM / UMUM |

1. Latar Belakang

( Jelaskan masalah Yang dihadapi dan penyebabnya, serta akibat yang akan terjadi bagi masyarakat setempat jika masalah tersebut tidak Segera Diatasi )

***Pendopo / gazebo Desa Cinta Damai belum ada untuk masyarakat dikarenakan antusias masyarakat yang tinggi untuk mengembangkan atau menikmati dari beberapa pentas seni yang ada di desa dalam setiap kegiatan, yang mana bangun tersebut sangat diperlukan mengingat sebagai sarana dan fasilitas dari desa wisata pasar kuliner desa, yang mana tujuannya untuk menambah daya tarik turis lokal maupun turis di luar desa.***

2. Tujuan Yang ingin dicapai

( Perubahan Kondisi yang ingin dicapai dan biasanya merupakan kebalikan dari masalah )

***Meningkatkan kenyamanan masyarakat yaitu Ibu dan anak ditambah dengan keluarganya yang ingin menikmati jajanan pasar kuliner desa sehingga mereka tidak perlu pergi jauh-jauh dalam menikmati makanan dikarenakan didalam desa sudah tersedia aneka jajanan/makanan yang di hibur dengan beberapa kegiatan pentas seni atau musik di pendopo / gazebo tersebut.***

3. Kegiatan yang akan dilaksanakan

( Kegiatan apa saja yang akan dilakukan untuk mencapai tujuan. Bagian ini menggambarkan Aktivitas dan Volume yang Akan dikerjakan dan membutuhkan pendanaan APB Desa, swadaya ataupun sumber lain, kegiatan ini mempunyai hubungan sebab Akibat dengan tujuan )

***Masyarakat dapat mengusulkan kegiatan pembangunan yang mereka butuhkan dilingkungan wisata pasar kuliner desasebagai sarana / fasilitas penunjang dalam memeriahkan sesuai dengan keadaan yang ada di lapangan.***

4. Manfaat yang Akan diperoleh

( Jelaskan manfaat secara langsung/ Tidak Langsung yang akan diperoleh jika usulan ini didanai. Misal : Terciptanya Lapangan kerja, meningkatnya produksi/ pemasaran, meningkatnya prilaku hidup sehat/ derajat kesehatan, meningkatnya kualitas pembelajaran / menurunnya angka putus sekolah dll. Dapat Diambil dari akibat dengan merubahnya dalam pernyataan positif )

***Dengan adanya Pelaksanaan Pembangunan pendopo / gazebo tersebut akan terciptanya lapangan pekerjaan bagi masyarakat sekitar.***

5. Potensi sumber Daya Alam dan Manusia

( Sebutkan Apa saja potensi yang dapat mendukung Kegiatan )

***Potensi yang ada di Desa dalam Pelaksanaan Kegiatan pembangunan pendopo / gazebo tersebut dapat memanfaatkan sumber daya yang ada di desa sehingga dapat mengurangi pengangguran.***

6. Rencana pelaksana kegiatan

( Jelaskan rencana pelaksana kegiatan )

***Rencana Pembangunan pendopo / gazebo tersebut akan di laksanakan pada Tahun 2023***

7. Rencana pelestarian kegiatan  
( Jelaskan rencana pemeliharaan dan atau keberlanjutan kegiatan )  
***Dalam Rangka Pelestarian pembangunan pendopo / gazebo tersebut yang di danai Oleh APBDes Desa dan swadaya dari masyarakat .***
8. Lain-lain  
a. Sebutkan potensi dampak negatif social dan lingkungan dari kegiatan yang diusulkan ?  
***Dampak negatif yang akan terjadi dari Pelaksanaan pembagunan Pendopo / gazebo tersebut adalah berkurangnya lahan Tanah tempat sarana pendukung dalam pengembangan ekonomi desa.***  
b. Apakah ada kebutuhan penambahan lahan dari kegiatan yang diusulkan ? Jelaskan.  
***Dalam pelaksanaan pembangunan tersebut, dibutuhkan lahan untuk penempatan material pembangunan.***
9. Lampiran-lampiran  
a. Berita Acara Musyawarah  
b. Berita Acara Persetujuan Masyarakat Sekitar daerah pembangunan

Megetahui :  
Kepala Desa



LEGIMAN, S.AP

Cinta Damai, 26 Oktober 2022

Di susun Oleh :  
Ketua Tim Penyusun RKPDes



MOHKLASIM, S.KM

**PROPOSAL TEKNIS KEGIATAN**

|                  |   |                                  |                             |                |
|------------------|---|----------------------------------|-----------------------------|----------------|
| Usulan dari      | Dusun                                     | Desa                             | Kecamatan                   | Kabupaten      |
|                  | I   | Cinta Damai                      | Tapung Hilir                | Kampar         |
| Nama Kegiatan    | <b>Pembangunan Desa</b>                   |                                  |                             |                |
| Jenis Kegiatan   | <b>Pembangunan los pasar kuliner desa</b> |                                  |                             |                |
| Pelaksana        | 2023                                      |                                  |                             |                |
| Jumlah Pemanfaat | Pemanfaat Langsung                        |                                  |                             |                |
|                  | Umum                                      |                                  | A-RTM                       |                |
|                  | L 523                                     | Org                              | L 57                        | Org            |
|                  | P 735                                     | Org                              | P 63                        | Org            |
|                  | JML 1258                                  | Org                              | JML 120                     | Org            |
|                  |   | Pemanfaat tidak langsung (orang) | A-RTM (rumah Tangga Miskin) |                |
|                  |   | L 987                            | Org                         |                |
|                  |   | P 998                            | Org                         |                |
|                  |   | JML 1985                         | Org                         | % A-RTM / UMUM |

1. Latar Belakang

( Jelaskan masalah Yang dihadapi dan penyebabnya, serta akibat yang akan terjadi bagi masyarakat setempat jika masalah tersebut tidak Segera Diatasi )

***Karena keadaan los pasar kuliner desa yang ada masih belum mencukupi dan belum bisa menampung pedagang umkm kebawah keseluruhan, sehingga ketika masyarakat desa ingin mengembang umkmnya belum terlengkapi oleh sarana tersebut menyebabkan pertumbuhan ekonomi masyarakat desa kurang berkembang dan kreatifitas masyrakat dalam berwirausaha masih belum terlayani dengan baik oleh pemerintah desa.***

2. Tujuan Yang ingin dicapai

( Perubahan Kondisi yang ingin dicapai dan biasanya merupakan kebalikan dari masalah )

***Apabila sarana usaha dalam mengembangkan umkm masyarakat sudah terpenuhi maka tidak akan ada lagi pengusaha/umkm yang ingin mengembangkan usahanya dapat terlayani oleh pemerintah desa dengan baik, sehingga dapat meningkatkan ekonomi desa dan ekonomi keluarganya tentunya.***

3. Kegiatan yang akan dilaksanakan

( Kegiatan apa saja yang akan dilakukan untuk mencapai tujuan. Bagian ini menggambarkan Aktivitas dan Volume yang Akan dikerjakan dan membutuhkan pendanaan APB Desa, swadaya ataupun sumber lain, kegiatan ini mempunyai hubungan sebab Akibat dengan tujuan )

***Mengadakan Musyawarah dengan masyarakat untuk Pembangunan los pasar dan sarana lain pendukung untuk kelancaran para pengusaha umkm kecil tentunya, dengan ukuran volume yang akan di bangun disesuaikan dengan ukuran sesuai keadaan yang ada di lapangan.***

4. Manfaat yang Akan diperoleh

( Jelaskan mamfaat secara langsung/ Tidak Langsung yang akan diperoleh jika usulan ini didanai. Misal : Terciptanya Lapangan kerja, meningkatnya produksi/ pemasaran, meningkatnya prilaku hidup sehat/ derajat kesehatan, meningkatnya kwualltas pembelajaran / menurunnya angka putus sekolah dll. Dapat Diambil dari akibat dengan merubahnya dalam pernyataan positif )

***Dengan adanya Pelaksanaan Pembangunan los pasar kuliner tersebut akan terciptanya lapangan pekerjaan, berkembangnya umkm baru yang berinovatif, tumbuhnya perekonomian desa dan masyarakat desa, serta yang paling utama adalah terlayani dengan baik masyarakat desa yng mempunyai usaha umkm maupun pedagang kaki lima di desa.***

5. Potensi sumber Daya Alam dan Manusia

( Sebutkan Apa saja potensi yang dapat mendukung Kegiatan )

***Potensi dalam Pelaksanaan Kegiatan pembangunan los pasar kuliner desa tersebut dapat memanfaatkan sumber daya yang ada di desa sebagai pekerja dalam pembangunannya sehingga dapat mengurangi pengangguran, menambah incame bagi keluarganya, dapat menjadikan pasar tersebut menjadi icon desa dan wisata desa.***

6. Rencana pelaksana kegiatan

( Jelaskan rencana pelaksana kegiatan )

***Rencana Pembangunan los pasar kuliner desa tersebut akan di laksanakan pada Tahun 2023.***

7. Rencana pelastarian kegiatan

( Jelaskan rencana pemeliharaan dan atau keberlanjutan kegiatan )

***Dalam Rangka Pelestarian Pembangunan los pasar kuliner desa tersebut yang di danai Oleh APBDes Desa***

8. Lain-lain

a. Sebutkan potensi dampak negatif social dan lingkungan dari kegiatan yang diusulkan ?

**Dampak negatif yang akan terjadi dari Pelaksanaan Pembangunan los pasar kuliner desa tersebut akan mengganggu kegiatan-kegiatan rutin yang di lakukan oleh pedagang yang ada di pasar kuliner pada saat proses pengerjaan.**

b. Apakah ada kebutuhan penambahan lahan dari kegiatan yang diusulkan ? Jelaskan.

**Pembangunan los pasar kuliner membutuhkan lahan sesuai dengan kebutuhan dan kondisi yang ada dilapangan.**

9. Lampiran-lampiran

a. Berita Acara Musyawarah

b. Berita Acara Persetujuan Masyarakat Sekitar daerah pembangunan.

Megetahui :  
Kepala Desa



LEGIMAN, S.AP

Cinta Damai, 26 Oktober 2022

Di susun Oleh :

Ketua Tim Penyusun RKPDes



MOHKLASIM, S.KM

**PROPOSAL TEKNIS KEGIATAN**

|                  |  |             |                             |                |
|------------------|--|-------------|-----------------------------|----------------|
| Usulan dari      | Dusun                                    | Desa        | Kecamatan                   | Kabupaten      |
|                  | I  | Cinta Damai | Tapung Hilir                | Kampar         |
| Nama Kegiatan    | <b>Pembangunan Desa</b>                  |             |                             |                |
| Jenis Kegiatan   | <b>Pembangunan semenisasi jalan Desa</b> |             |                             |                |
| Pelaksana        | 2023                                     |             |                             |                |
| Jumlah Pemanfaat | Pemanfaat Langsung                       |             |                             |                |
|                  | Umum                                     |             | A-RTM                       |                |
|                  | L  | 112 Org     | L                           | 31 Org         |
|                  | P  | 153 Org     | P                           | 24 Org         |
|                  | JML                                      | 265 Org     | JML                         | 55 Org         |
|                  | Pemanfaat tidak langsung (orang)         |             | A-RTM (rumah Tangga Miskin) |                |
|                  | L  | 345 Org     | 31                          | Org            |
|                  | P  | 412 Org     | 24                          | Org            |
|                  | JML                                      | 757 Org     | 55                          | % A-RTM / UMUM |

1. Latar Belakang

( Jelaskan masalah Yang dihadapi dan penyebabnya, serta akibat yang akan terjadi bagi masyarakat setempat jika masaiah tersebut tidak Segera Diatasi )

***Karena keadaan jalan desa lingkungan di Dusun I RT. 004 RW. 003 yang masih Tanah dan masih belum rata, sehingga ketika hujan menyebabkan air tergenang dan jalan menjadi becek, Apabila tidak segera dilaksanakan akan sangat mengganggu kegiatan/aktivitas masyarakat setempat dalam memberikan kontribusi terhadap ekonomi masyarakat desa.***

2. Tujuan Yang ingin dicapai

( Perubahan Kondisi yang Ingin dicapai dan biasanya merupakan kebalikan dari masalah )

***Apabila musim hujan maka tidak akan ada lagi air yang menggenang di badan jalan sehingga tidak menjadi becek dan menambah peningkatan income bagi masyarakat setempat dalam melakukan aktivitas dari pembangunan tersebut.***

3. Kegiatan yang akan dilaksanakan

( Kegiatan apa saja yang akan dilakukan untuk mencapai tujuan. Bagian ini menggambarkan Aktivitas dan Volume yang Akan dikerjakan dan membutuhkan pendanaan APB Desa, swadaya ataupun sumber lain, kegiatan ini mempunyai hubungan sebab Akibat dengan tujuan )

***Mengadakan Musyawarah dengan masyarakat untuk Pembangunan seminisasi jalan lingkungan tersebut dengan volume dan ukuran sesuai dengan keadaan yang ada di lapangan.***

4. Manfaat yang Akan diperoleh

( Jelaskan mamfaat secara langsung/ Tidak Langsung yang akan diperoleh jika usulan ini didanai. Misal : Terciptanya Lapangan kerja, meningkatnya produksi/ pemasaran, meningkatnya prilaku hidup sehat/ derajat kesehatan, meningkatnya kwwalitas pembelajaran / menurunnya angka putus sekolah dll. Dapat Diambil dari akibat dengan merubahnya dalam pernyataan positif )

***Dengan adanya Pelaksanaan Pembangunan semenisasi jalan tersebut akan terciptanya lapangan pekerjaan.***

5. Potensi sumber Daya Alam dan Manusia

( Sebutkan Apa saja potensi yang dapat mendukung Kegiatan )

***Potensi dalam Pelaksanaan Kegiatan Pembangunan seminisasi jalan lingkungan desa tersebut dapat memanfaatkan sumber daya yang ada di desa sehingga dapat mengurangi pengangguran.***

6. Rencana pelaksana kegiatan

( Jelaskan rencana pelaksana kegiatan )

***Rencana Pembangunan semenisasi jalan lingkungan desa tersebut akan di laksanakan pada Tahun 2023.***

7. Rencana pelastarian kegiatan

( Jelaskan rencana pemeliharaan dan atau keberlanjutan kegiatan )

***Dalam Rangka Pelestarian Pembangunan seminisasi jalan lingkungan desa tersebut yang di danai Oleh APBDes Desa***

8. Lain-lain

a. Sebutkan potensi dampak negatif social dan lingkungan dari kegiatan yang diusulkan ?

***Dampak negatif yang akan terjadi dari Pelaksanaan Pembangunan seminisasi jalan lingkungan desa tersebut akan terganggunya kegiatan pelayanan dan aktivitas sehari-hari masyarakat pada saat proses pengerjaan.***

b. Apakah ada kebutuhan penambahan lahan dari kegiatan yang diusulkan ? Jelaskan.

***Pembangunan semenisasi jalan lingkungan Tersebut membutuhkan lahan sesuai dengan kebutuhan dan kondisi yang ada dilapangan.***

9. Lampiran-lampiran

a. Berita Acara Musyawarah

b. Berita Acara Persetujuan Masyarakat Sekitar daerah pembangunan

Megetahui :  
Kepala Desa



LEGIMAN, S.AP

Cinta Damai, 26 Oktober 2022

Di susun Oleh :  
Ketua Tim Penyusun RKPDes



MOHKLASIM, S.KM

**PROPOSAL TEKNIS KEGIATAN**

|                  |  |                     |                           |                     |                                  |                             |     |     |     |    |                |
|------------------|--|---------------------|---------------------------|---------------------|----------------------------------|-----------------------------|-----|-----|-----|----|----------------|
| Usulan dari      | Dusun<br>II                              | Desa<br>Cinta Damai | Kecamatan<br>Tapung Hilir | Kabupaten<br>Kampar |                                  |                             |     |     |     |    |                |
| Nama Kegiatan    | <b>Pembangunan Desa</b>                  |                     |                           |                     |                                  |                             |     |     |     |    |                |
| Jenis Kegiatan   | <b>Pembangunan semenisasi jalan Desa</b> |                     |                           |                     |                                  |                             |     |     |     |    |                |
| Pelaksana        | 2023                                     |                     |                           |                     |                                  |                             |     |     |     |    |                |
| Jumlah Pemanfaat | Pemanfaat Langsung                       |                     |                           |                     | Pemanfaat tidak langsung (orang) | A-RTM (rumah Tangga Miskin) |     |     |     |    |                |
|                  | Umum                                     |                     | A-RTM                     |                     |                                  |                             |     |     |     |    |                |
|                  | L  | 122                 | Org                       | L                   | 35                               | Org                         | L   | 340 | Org | 35 | Org            |
|                  | P  | 157                 | Org                       | P                   | 29                               | Org                         | P   | 400 | Org | 29 | Org            |
|                  | JML                                      | 279                 | Org                       | JML                 | 64                               | Org                         | JML | 740 | Org | 64 | % A-RTM / UMUM |

1. Latar Belakang

( Jelaskan masalah Yang dihadapi dan penyebabnya, serta akibat yang akan terjadi bagi masyarakat setempat jika masalah tersebut tidak Segera Diatasi )

***Karena keadaan jalan desa lingkungan di Dusun II RT. 007 RW. 004 yang masih Tanah dan masih belum rata, sehingga ketika hujan menyebabkan air tergenang dan jalan menjadi becek, Apabila tidak segera dilaksanakan akan sangat mengganggu kegiatan/aktivitas masyarakat setempat dalam memberikan kontribusi terhadap ekonomi masyarakat desa.***

2. Tujuan Yang Ingin dicapai

( Perubahan Kondisi yang ingin dicapai dan biasanya merupakan kebalikan dari masalah )

***Apabila musim hujan maka tidak akan ada lagi air yang menggenang di badan jalan sehingga tidak menjadi becek dan menambah peningkatan incame bagi masyarakat setempat dalam melakukan aktivitas dari pembangunan tersebut.***

3. Kegiatan yang akan dilaksanakan

( Kegiatan apa saja yang akan dilakukan untuk mencapai tujuan. Bagian ini menggambarkan Aktivitas dan Volume yang Akan dikerjakan dan membutuhkan pendanaan APB Desa, swadaya ataupun sumber lain, kegiatan ini mempunyai hubungan sebab Akibat dengan tujuan )

***Mengadakan Musyawarah dengan masyarakat untuk Pembangunan seminisasi jalan lingkungan tersebut dengan volume dan ukuran sesuai dengan keadaan yang ada di lapangan.***

4. Manfaat yang Akan diperoleh

( Jelaskan mamfaat secara langsung/ Tidak Langsung yang akan diperoleh jika usulan ini didanai. Misal : Terciptanya Lapangan kerja, meningkatnya produksi/ pemasaran, meningkatnya prilaku hidup sehat/ derajat kesehatan, meningkatnya kwuallitas pembelajaran / menurunnya angka putus sekolah dll, Dapat Diambil dari akibat dengan merubahnya dalam pernyataan positif )

***Dengan adanya Pelaksanaan Pembangunan semenisasi jalan tersebut akan terciptanya lapangan pekerjaan.***

5. Potensi sumber Daya Alam dan Manusia

( Sebutkan Apa saja potensi yang dapat mendukung Kegiatan )

***Potensi dalam Pelaksanaan Kegiatan Pembangunan seminisasi jalan lingkungan desa tersebut dapat memanfaatkan sumber daya yang ada di desa sehingga dapat mengurangi pengangguran.***

6. Rencana pelaksana kegiatan

( Jelaskan rencana pelaksana kegiatan )

***Rencana Pembangunan semenisasi jalan lingkungan desa tersebut akan di laksanakan pada Tahun 2023.***

7. Rencana pelestarian kegiatan

( Jelaskan rencana pemeliharaan dan atau keberlanjutan kegiatan )

***Dalam Rangka Pelestarian Pembangunan seminisasi jalan lingkungan desa tersebut yang di danai Oleh APBDes Desa***

8. Lain-lain

a. Sebutkan potensi dampak negatif social dan lingkungan dari kegiatan yang diusulkan ?

***Dampak negatif yang akan terjadi dari Pelaksanaan Pembangunan seminisasi jalan lingkungan desa tersebut akan terganggunya kegiatan pelayanan dan aktivitas sehari-hari masyarakat pada saat proses pengerjaan.***

b. Apakah ada kebutuhan penambahan lahan dari kegiatan yang diusulkan ? Jelaskan.

***Pembangunan semenisasi jalan lingkungan Tersebut membutuhkan lahan sesuai dengan kebutuhan dan kondisi yang ada dilapangan.***

9. Lampiran-lampiran

a. Berita Acara Musyawarah

b. Berita Acara Persetujuan Masyarakat Sekitar daerah pembangunan

Megetahui :  
Kepala Desa



LEGIMAN, S.AP

Cinta Damai, 26 Oktober 2022

Disusun Oleh :  
Ketua Tim Penyusun RKPDes



MOHKLASIM, S.KM

**PROPOSAL TEKNIS KEGIATAN**

|                  |                          |                     |                                  |                             |                |
|------------------|--------------------------|---------------------|----------------------------------|-----------------------------|----------------|
| Usulan dari      | Dusun<br>I,II,III        | Desa<br>Cinta Damai | Kecamatan<br>Tapung Hillir       | Kabupaten<br>Kampar         |                |
| Nama Kegiatan    | <b>Pembangunan Desa</b>  |                     |                                  |                             |                |
| Jenis Kegiatan   | <b>PKTD Galian Parit</b> |                     |                                  |                             |                |
| Pelaksana        | 2023                     |                     |                                  |                             |                |
| Jumlah Pemanfaat | Pemanfaat Langsung       |                     | Pemanfaat tidak langsung (orang) | A-RTM (rumah Tangga Miskin) |                |
|                  | Umum                     | A-RTM               |                                  |                             |                |
|                  | L 1211 Org               | L 60 Org            | L 1233 Org                       | 60                          | Org            |
|                  | P 1342 Org               | P 60 Org            | P 1457 Org                       | 60                          | Org            |
|                  | JML 2553 Org             | JML 120 Org         | JML 2690 Org                     | 120                         | % A-RTM / UMUM |

- Latar Belakang**

( Jelaskan masalah Yang dihadapi dan penyebabnya, serta akibat yang akan terjadi bagi masyarakat setempat jika masalah tersebut tidak Segera Diatasi )

**Karena di dusun I,II & III sampai saat ini sebagian wilayah belum ada Pembangunan galian parit yang layak untuk di aliri air saat musim penghujan tiba, sedangkan pembangunan galian parit tersebut sangat dibutuhkan oleh masyarakat , karena apabila musim hujan tiba maka akan terjadi pelimpahan debit air di badan jalan dan akan merusak jalan.**
- Tujuan Yang ingin dicapai**

( Perubahan Kondisi yang ingin dicapai dan biasanya merupakan kebalikan dari masalah )

**Apabila musim hujan maka tidak akan ada lagi pelimpahan air di badan jalan sehingga tidak merusak jalan.**
- Kegiatan yang akan dilaksanakan**

( Kegiatan apa saja yang akan dilakukan untuk mencapai tujuan. Bagian ini menggambarkan Aktivitas dan Volume yang Akan dikerjakan dan membutuhkan pendanaan APB Desa, swadaya ataupun sumber lain, kegiatan ini mempunyai hubungan sebab Akibat dengan tujuan )

**Masyarakat dapat mengusulkan kegiatan pembangunan galian parit yang mereka butuhkan di lingkungan mereka masing masing dengan volume sesuai dengan keadaan yang ada di lapangan.**
- Manfaat yang Akan diperoleh**

( Jelaskan mamfaat secara langsung/ Tidak Langsung yang akan diperoleh jika usulan ini didanai. Misal : Terciptanya Lapangan kerja, meningkatnya produksi/ pemasaran, meningkatnya prilaku hidup sehat/ derajat kesehatan, meningkatnya kwuallitas pembelajaran / menurunnya angka putus sekolah dll. Dapat Diambil dari akibat dengan merubahnya dalam pernyataan positif )

**Dengan adanya Pelaksanaan Pembangunan galian parit tersebut akan terciptanya lapangan pekerjaan dengan sistem PKTD (PADAT KARYA TUNAI DESA) besar harapan masyarakat terhindar dari segala macam penyakit apabila musim hujan tiba.**
- Potensi sumber Daya Alam dan Manusia**

( Sebutkan Apa saja potensi yang dapat mendukung Kegiatan )

**Potensi yang ada di Dusun I,II dan III dalam Pelaksanaan Kegiatan Pembangunan galian parit tersebut dapat memanfaatkan sumber daya yang ada di desa sehingga dapat mengurangi pengangguran.**
- Rencana pelaksana kegiatan**

( Jelaskan rencana pelaksana kegiatan )

**Rencana Pembangunan galian parit tersebut akan di laksanakan pada Tahun 2023**
- Rencana pelastarian kegiatan**

( Jelaskan rencana pemeliharaan dan atau keberlanjutan kegiatan )

**Dalam Rangka Pelestarian Pembangunan galian parit Tersebut yang di danai Oleh APBDes Desa dan swadaya masyarakat sekitar.**

8. Lain-lain

a. Sebutkan potensi dampak negatif social dan lingkungan dari kegiatan yang diusulkan ?

**Dampak negatif yang akan terjadi dari Pelaksanaan pembangunan galian parit tersebut adalah apabila saluran air tersebut tidak di buat dan tidak dibersihkan oleh masyarakat sekitar maka air akan mengalir di jalan terhambat dan tergenang menjadi sarang penyakit.**

b. Apakah ada kebutuhan penambahan lahan dari kegiatan yang diusulkan ? Jelaskan.

**Dalam Pelaksanaan pembangunan tersebut, dibutuhkan lahan untuk penempatan tanah buangan dari galian tersebut sehingga tidak mengganggu badan jalan dan menghambat lalu lintas warga/masyarakat.**

9. Lampiran-lampiran

a. Berita Acara Musyawarah

b. Berita Acara Persetujuan Masyarakat Sekitar daerah pembangunan

Megetahui :  
Kepala Desa



LEGIMAN, S.AP

Cinta Damai, 26 Oktober 2022.

Disusun Oleh :  
Ketua Tim Penyusun RKPDes



MOHKLASIM, S.KM

**PROPOSAL TEKNIS KEGIATAN**

|                  |                                   |                     |                           |                     |                                  |                             |     |     |     |    |                |
|------------------|-----------------------------------|---------------------|---------------------------|---------------------|----------------------------------|-----------------------------|-----|-----|-----|----|----------------|
| Usulan dari      | Dusun<br>III                      | Desa<br>Cinta Damai | Kecamatan<br>Tapung Hilir | Kabupaten<br>Kampar |                                  |                             |     |     |     |    |                |
| Nama Kegiatan    | Pembangunan Desa                  |                     |                           |                     |                                  |                             |     |     |     |    |                |
| Jenis Kegiatan   | Pembangunan semenisasi jalan Desa |                     |                           |                     |                                  |                             |     |     |     |    |                |
| Pelaksana        | 2023                              |                     |                           |                     |                                  |                             |     |     |     |    |                |
| Jumlah Pemanfaat | Pemanfaat Langsung                |                     |                           |                     | Pemanfaat tidak langsung (orang) | A-RTM (rumah Tangga Miskin) |     |     |     |    |                |
|                  | Umum                              |                     | A-RTM                     |                     |                                  |                             |     |     |     |    |                |
|                  | L                                 | 102                 | Org                       | L                   | 30                               | Org                         | L   | 320 | Org | 30 | Org            |
|                  | P                                 | 127                 | Org                       | P                   | 39                               | Org                         | P   | 389 | Org | 39 | Org            |
|                  | JML                               | 229                 | Org                       | JML                 | 69                               | Org                         | JML | 709 | Org | 69 | % A-RTM / UMUM |

- Latar Belakang**  
( Jelaskan masalah Yang dihadapi dan penyebabnya, serta akibat yang akan terjadi bagi masyarakat setempat jika masalah tersebut tidak Segera Diatasi )

***Karena keadaan jalan desa lingkungan di Dusun III RT. 011 RW. 001 yang masih Tanah dan masih belum rata, sehingga ketika hujan menyebabkan air tergenang dan jalan menjadi becek, Apabila tidak segera dilaksanakan akan sangat mengganggu kegiatan/aktivitas masyarakat setempat dalam memberikan kontribusi terhadap ekonomi masyarakat desa.***
- Tujuan Yang ingin dicapai**  
( Perubahan Kondisi yang ingin dicapai dan biasanya merupakan kebalikan dari masalah )

***Apabila musim hujan maka tidak akan ada lagi air yang menggenang di badan jalan sehingga tidak menjadi becek dan menambah peningkatan incame bagi masyarakat setempat dalam melakukan aktivitas dari pembangunan tersebut.***
- Kegiatan yang akan dilaksanakan**  
( Kegiatan apa saja yang akan dilakukan untuk mencapai tujuan. Bagian ini menggambarkan Aktivitas dan Volume yang Akan dikerjakan dan membutuhkan pendanaan APB Desa, swadaya ataupun sumber lain, kegiatan ini mempunyai hubungan sebab Akibat dengan tujuan )

***Mengadakan Musyawarah dengan masyarakat untuk Pembangunan seminisasi jalan lingkungan tersebut dengan volume dan ukuran sesuai dengan keadaan yang ada di lapangan.***
- Manfaat yang Akan diperoleh**  
( Jelaskan mamfaat secara langsung/ Tidak Langsung yang akan diperoleh jika usulan ini didanai. Misal : Terciptanya Lapangan kerja, meningkatnya produksi/ pemasaran, meningkatnya prilaku hidup sehat/ derajat kesehatan, meningkatnya kwuallitas pembelajaran / menurunnya angka putus sekolah dll. Dapat Diambil dari akibat dengan merubahnya dalam pernyataan positif )

***Dengan adanya Pelaksanaan Pembangunan semenisasi jalan tersebut akan terciptanya lapangan pekerjaan.***
- Potensi sumber Daya Alam dan Manusia**  
( Sebutkan Apa saja potensi yang dapat mendukung Kegiatan )

***Potensi dalam Pelaksanaan Kegiatan Pembangunan seminisasi jalan lingkungan desa tersebut dapat memanfaatkan sumber daya yang ada di desa sehingga dapat mengurangi pengangguran.***
- Rencana pelaksana kegiatan**  
( Jelaskan rencana pelaksana kegiatan )

***Rencana Pembangunan semenisasi jalan lingkungan desa tersebut akan di laksanakan pada Tahun 2023.***

7. Rencana pelestarian kegiatan

( Jelaskan rencana pemeliharaan dan atau keberlanjutan kegiatan )

***Dalam Rangka Pelestarian Pembangunan seminisasi jalan lingkungan desa tersebut yang di danai Oleh APBDes Desa***

8. Lain-lain

a. Sebutkan potensi dampak negatif social dan lingkungan dari kegiatan yang diusulkan ?

***Dampak negatif yang akan terjadi dari Pelaksanaan Pembangunan seminisasi jalan lingkungan desa tersebut akan terganggunya kegiatan pelayanan dan aktivitas sehari-hari masyarakat pada saat proses pengerjaan.***

b. Apakah ada kebutuhan penambahan lahan dari kegiatan yang diusulkan ? Jelaskan.

***Pembangunan semenisasi jalan lingkungan Tersebut membutuhkan lahan sesuai dengan kebutuhan dan kondisi yang ada dilapangan.***

9. Lampiran-lampiran

a. Berita Acara Musyawarah

b. Berita Acara Persetujuan Masyarakat Sekitar daerah pembangunan

Megetahui :  
Kepala Desa

LEGIMAN, S.AP

Cinta Damai, 26 Oktober 2022

Di susun Oleh :

Ketua Tim Penyusun RKPDes

MOHKLASIM, S.KM

**PROPOSAL TEKNIS KEGIATAN**

|                  |                         |                     |                           |                                  |                             |     |     |     |     |    |                |
|------------------|-------------------------|---------------------|---------------------------|----------------------------------|-----------------------------|-----|-----|-----|-----|----|----------------|
| Usulan dari      | Dusun<br>II             | Desa<br>Cinta Damai | Kecamatan<br>Tapung Hilir | Kabupaten<br>Kampar              |                             |     |     |     |     |    |                |
| Nama Kegiatan    | <b>Pembangunan Desa</b> |                     |                           |                                  |                             |     |     |     |     |    |                |
| Jenis Kegiatan   | <b>Box Culvert</b>      |                     |                           |                                  |                             |     |     |     |     |    |                |
| Pelaksana        | 2023                    |                     |                           |                                  |                             |     |     |     |     |    |                |
| Jumlah Pemanfaat | Pemanfaat Langsung      |                     |                           | Pemanfaat tidak langsung (orang) | A-RTM (rumah Tangga Miskin) |     |     |     |     |    |                |
|                  | Umum                    |                     | A-RTM                     |                                  |                             |     |     |     |     |    |                |
|                  | L                       | 57                  | Org                       | L                                | 34                          | Org | L   | 98  | Org | 34 | Org            |
|                  | P                       | 51                  | Org                       | P                                | 23                          | Org | P   | 97  | Org | 23 | Org            |
|                  | JML                     | 108                 | Org                       | JML                              | 57                          | Org | JML | 195 | Org | 57 | % A-RTM / UMUM |

1. Latar Belakang

( Jelaskan masalah Yang dihadapi dan penyebabnya, serta akibat yang akan terjadi bagi masyarakat setempat jika masalah tersebut tidak Segera Diatasi )

***Karena di dusun II RT.008 RW.005 sampai saat ini sebagian wilayah belum ada Pembangunan Box Culvert sedangkan pembangunan tersebut sangat dibutuhkan oleh masyarakat , karena apabila musim hujan tiba maka akan terjadi pelimpahan debit air di badan jalan dan akan merusak jalan.***

2. Tujuan Yang ingin dicapai

( Perubahan Kondisi yang ingin dicapai dan biasanya merupakan kebalikan dari masalah )

***Apabila musim hujan maka tidak akan ada lagi pelimpahan air di badan jalan sehingga tidak merusak jalan.***

3. Kegiatan yang akan dilaksanakan

( Kegiatan apa saja yang akan dilakukan untuk mencapai tujuan. Bagian ini menggambarkan Aktivitas dan Volume yang Akan dikerjakan dan membutuhkan pendanaan APB Desa, swadaya ataupun sumber lain, kegiatan ini mempunyai hubungan sebab Akibat dengan tujuan )

***Masyarakat dapat mengusulkan kegiatan pembangunan yang mereka butuhkan dilingkungan mereka masing masing dengan volume sesuai dengan keadaan yang ada di lapangan.***

4. Manfaat yang Akan diperoleh

( Jelaskan mamfaat secara langsung/ Tidak Langsung yang akan diperoleh jika usulan ini didanai. Misal : Terciptanya Lapangan kerja, meningkatnya produksi/ pemasaran, meningkatnya prilaku hidup sehat/ derajat kesehatan, meningkatnya kwwalitas pembelajaran / menurunnya angka putus sekolah dll. Dapat Diambil dari akibat dengan merubahnya dalam pernyataan positif )

***Dengan adanya Pelaksanaan Pembangunan Box Culvert tersebut akan terciptanya lapangan pekerjaan dan masyarakat terhindar dari segala macam penyakit apabila musim hujan tiba.***

5. Potensi sumber Daya Alam dan Manusia

( Sebutkan Apa saja potensi yang dapat mendukung Kegiatan )

***Potensi yang ada di Dusun II RT.008 RW.001 dalam Pelaksanaan Kegiatan Pembangunan Box Culvert tersebut dapat memanfaatkan sumber daya yang ada di desa sehingga dapat mengurangi pengangguran.***

6. Rencana pelaksana kegiatan

( Jelaskan rencana pelaksana kegiatan )

***Rencana Pembangunan Box Culvert tersebut akan di laksanakan pada Tahun 2023***

7. Rencana pelastarian kegiatan

( Jelaskan rencana pemeliharaan dan atau keberlanjutan kegiatan )

***Dalam Rangka Pelestarian Pembangunan Box Culvert Tersebut yang di danai Oleh APBDes Desa dan swadaya masyarakat sekitar.***

8. Lain-lain

a. Sebutkan potensi dampak negatif social dan lingkungan dari kegiatan yang diusulkan ?

**Dampak negatif yang akan terjadi dari Pelaksanaan pembangunan Box Culvert tersebut adalah apabila Box Culvert tersebut tidak di rawat dan tidak dibersihkan oleh masyarakat sekitar maka saluran air akan terhambat dan menjadi sarang penyakit.**

b. Apakah ada kebutuhan penambahan lahan dari kegiatan yang diusulkan ? Jelaskan.

**Dalam Pelaksanaan pembangunan tersebut, dibutuhkan lahan untuk penempatan material pembangunan sehingga tidak mengganggu badan jalan dan menghambat lalu lintas warga/masyarakat.**

9. Lampiran-lampiran

a. Berita Acara Musyawarah

b. Berita Acara Persetujuan Masyarakat Sekitar daerah pembangunan

Megetahui :  
Kepala Desa



LEGIMAN, S.AP

Cinta Damai, 26 Oktober 2022

Di susun Oleh :

Ketua Tim Penyusun RKPDes



MOHKLASIM, S.KM

**RENCANA ANGGARAN BIAYA (RAB)**  
**DESA CINTA DAMAI KECAMATAN TAPUNG HILIR**  
**KABUPATEN KAMPAR PROPINSI RIAU**  
**TAHUN ANGGARAN 2023**

Bidang : Pembangunan Desa  
 Kegiatan : Los Pasar Desa  
 Ukuran / Dimensi : 4 x 56 M  
 Pagu Dana : Rp 225.963.000,00  
 Waktu Pelaksanaan : 3 Bulan

| NO                                   | URAIAN                         | SATUAN              | HARGA SATUAN (Rp) | JUMLAH (Rp.)          |
|--------------------------------------|--------------------------------|---------------------|-------------------|-----------------------|
| 1                                    | 2                              | 3                   | 4                 | 5 = (3 + 4)           |
| <b>I. BAHAN :</b>                    |                                |                     |                   |                       |
| 1                                    | Pasir Pasang                   | 13,0 M <sup>3</sup> | 250.000,00        | 3.250.000,00          |
| 2                                    | Pasir                          | 25,0 M <sup>3</sup> | 250.000,00        | 6.250.000,00          |
| 3                                    | Kerikil                        | 27,0 M <sup>3</sup> | 350.000,00        | 9.450.000,00          |
| 4                                    | Semen                          | 202,0 Sak           | 90.000,00         | 18.180.000,00         |
| 5                                    | Papan 2/20                     | 1,20 M <sup>3</sup> | 2.800.000,00      | 3.360.000,00          |
| 6                                    | Kayu 5/7                       | 1,00 M <sup>3</sup> | 2.800.000,00      | 2.800.000,00          |
| 7                                    | Paku                           | 9 Kg                | 28.000,00         | 252.000,00            |
| 8                                    | Minyak Bagesting               | 6 Liter             | 13.000,00         | 78.000,00             |
| 9                                    | Besi 10"                       | 60 Batang           | 110.000,00        | 6.600.000,00          |
| 10                                   | Besi Begol                     | 78 Batang           | 44.000,00         | 3.432.000,00          |
| 11                                   | Kawat Ikat                     | 17 Kg               | 17.000,00         | 289.000,00            |
| 12                                   | Cat                            | 12 Kg               | 70.000,00         | 840.000,00            |
| 13                                   | Canal                          | 228 Batang          | 140.000,00        | 31.920.000,00         |
| 14                                   | Reng                           | 46 Batang           | 85.000,00         | 3.910.000,00          |
| 15                                   | Atap Spandek 0,75 x 3,2 M      | 151 Lembar          | 165.000,00        | 24.915.000,00         |
| 16                                   | Skrup                          | 4 Kotak             | 185.000,00        | 740.000,00            |
| 17                                   | Baut Canal                     | 7 Kotak             | 250.000,00        | 1.750.000,00          |
| 18                                   | Baut Reng                      | 6 Kotak             | 250.000,00        | 1.500.000,00          |
| 19                                   | Les Plank                      | 120 Meter           | 60.000,00         | 7.200.000,00          |
| 20                                   | Perabung                       | 62 Meter            | 85.000,00         | 5.270.000,00          |
| 21                                   | papan Kegiatan                 | 1 Paket             | 250.000,00        | 250.000,00            |
| 21                                   | Prasasti Kegiatan              | 1 Paket             | 900.000,00        | 900.000,00            |
| 22                                   | Tanah Timbun                   | 1 Paket             | 900.000,00        | 900.000,00            |
| <b>Jumlah</b>                        |                                |                     |                   | <b>134.036.000,00</b> |
| <b>II. INSTALASI LISTRIK DAN AIR</b> |                                |                     |                   |                       |
| 1                                    | Meteran Listrik 4400 Kwh       | 2 Paket             | 7.480.000,00      | 14.960.000,00         |
| 2                                    | Pemasangan & Instalasi Listrik | 56 Titik            | 150.000,00        | 8.400.000,00          |
| 3                                    | Bohlam 30 watt                 | 14 Buah             | 55.000,00         | 770.000,00            |
| 4                                    | Bohlam 15 watt                 | 14 Buah             | 35.000,00         | 490.000,00            |
| 5                                    | Tong Air 1000 L                | 2 Buah              | 1.500.000,00      | 3.000.000,00          |
| 6                                    | Tower Air                      | 1 Buah              | 1.000.000,00      | 1.000.000,00          |
| 7                                    | Sumur Bor                      | 1 Buah              | 5.000.000,00      | 5.000.000,00          |
| 8                                    | Pipa 3/4                       | 50 Buah             | 20.000,00         | 1.000.000,00          |
| 9                                    | Sambungan Pipa                 | 30 Buah             | 5.000,00          | 150.000,00            |
| 10                                   | Lem                            | 10 Buah             | 15.000,00         | 150.000,00            |
| 11                                   | Kran Air                       | 25 Buah             | 15.000,00         | 375.000,00            |
| <b>Jumlah</b>                        |                                |                     |                   | <b>34.620.000,00</b>  |

| III. UPAH :                      |                          |         |       |    |              |                       |
|----------------------------------|--------------------------|---------|-------|----|--------------|-----------------------|
| 1                                | Kepala Tukang            | 1 Orang | 48    | OH | 160.000,00   | 7.680.000,00          |
| 2                                | Tukang                   | 1 Orang | 64    | OH | 150.000,00   | 9.600.000,00          |
| 3                                | Pekerja                  | 4 Orang | 254   | OH | 130.000,00   | 33.020.000,00         |
|                                  |                          |         |       |    |              | -                     |
| <b>Jumlah</b>                    |                          |         |       |    |              | <b>50.300.000,00</b>  |
| IV. HONORIUM TPK DAN PERENCANAAN |                          |         |       |    |              |                       |
| 1                                | Honor Pelaksana Kegiatan | 1       | Paket |    | 200.000,00   | 200.000,00            |
| 2                                | Biaya Perencanaan        | 1       | Paket |    | 2.627.000,00 | 2.627.000,00          |
| 3                                | Honorium TPK             |         |       |    |              |                       |
|                                  | - Ketua                  | 1       | Keg   |    | 1.752.000,00 | 1.752.000,00          |
|                                  | - Sekretaris             | 1       | Keg   |    | 1.533.000,00 | 1.533.000,00          |
|                                  | - Anggota                | 1       | Keg   |    | 1.095.000,00 | 1.095.000,00          |
| <b>Jumlah</b>                    |                          |         |       |    |              | <b>7.007.000,00</b>   |
| <b>TOTAL I + II + III + IV</b>   |                          |         |       |    |              | <b>225.963.000,00</b> |

CINTA DAMAI , ..... 2023

Disetujui/Mengesahkan,  
KEPALA DESA CINTA DAMAI

(LEGIMAN, S. AP)

Dibuat Oleh,  
KAUR. PERENCANAAN  
DESA CINTA DAMAI

(ANDI PRAYOGA, SE)

TAMPAK DEPAN

RENCANA PEMBANGUNAN  
LOS/PASAR BADOK.

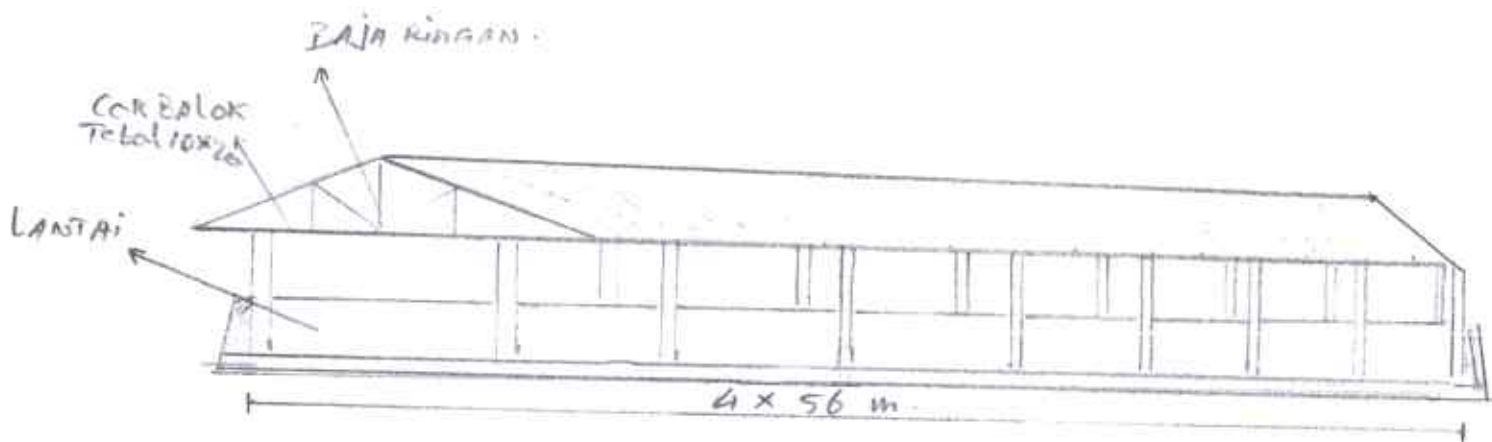

|   |   |  |   |   |  |
|---|---|--|---|---|--|
| <b>P3MD</b><br><b>PROGRAM PEMBANGUNAN DAN<br/>PEMBERDAYAAN MASYARAKAT DESA</b><br> | <b>TA 2023</b><br>PROV : RIAU<br>KAB : KAMPAR<br>KEC : TAPUNG HILIR<br>DESA : CINTA DAMAI | JENIS PRASARANA<br>PEMBANGUNAN LOS / PASAR BADOK<br>LOKASI<br>FASILITAS UMUM<br>JUDUL GAMBAR<br>TAMPAK ATAS<br>DI BUAT OLEH :<br>PKA | JUWONO<br>DI VERIFIKASI OLEH :<br>SEKRETARIS DESA | MOHKLASIM, SKM<br>DISETUIJI OLEH :<br>KEPALA DESA<br><br>LEGIMAN, S.AP |  |
|---|---|--|---|---|--|

**DENAH LOKASI PEKERJAAN  
(PEKERJAAN / LOKASI 0%)**

|                |                |                  |   |                        |
|----------------|----------------|------------------|---|------------------------|
| DESA           | : CINTA DAMAI  | No. RAB          | : | -                      |
| KECAMATAN      | : TAPUNG HILIR | Sumber Dana      | : | Dana Desa APBN TA.2023 |
| KABUPATEN      | : KAMPAR       | Bidang           | : | Pembangunan Desa       |
| PROPINSI       | : RIAU         | Kegiatan         | : | Los Pasar Desa         |
| TAHUN ANGGARAN | : 2023         | Ukuran / Dimensi | : | 4 M x 56 M             |

**DUSUN I**

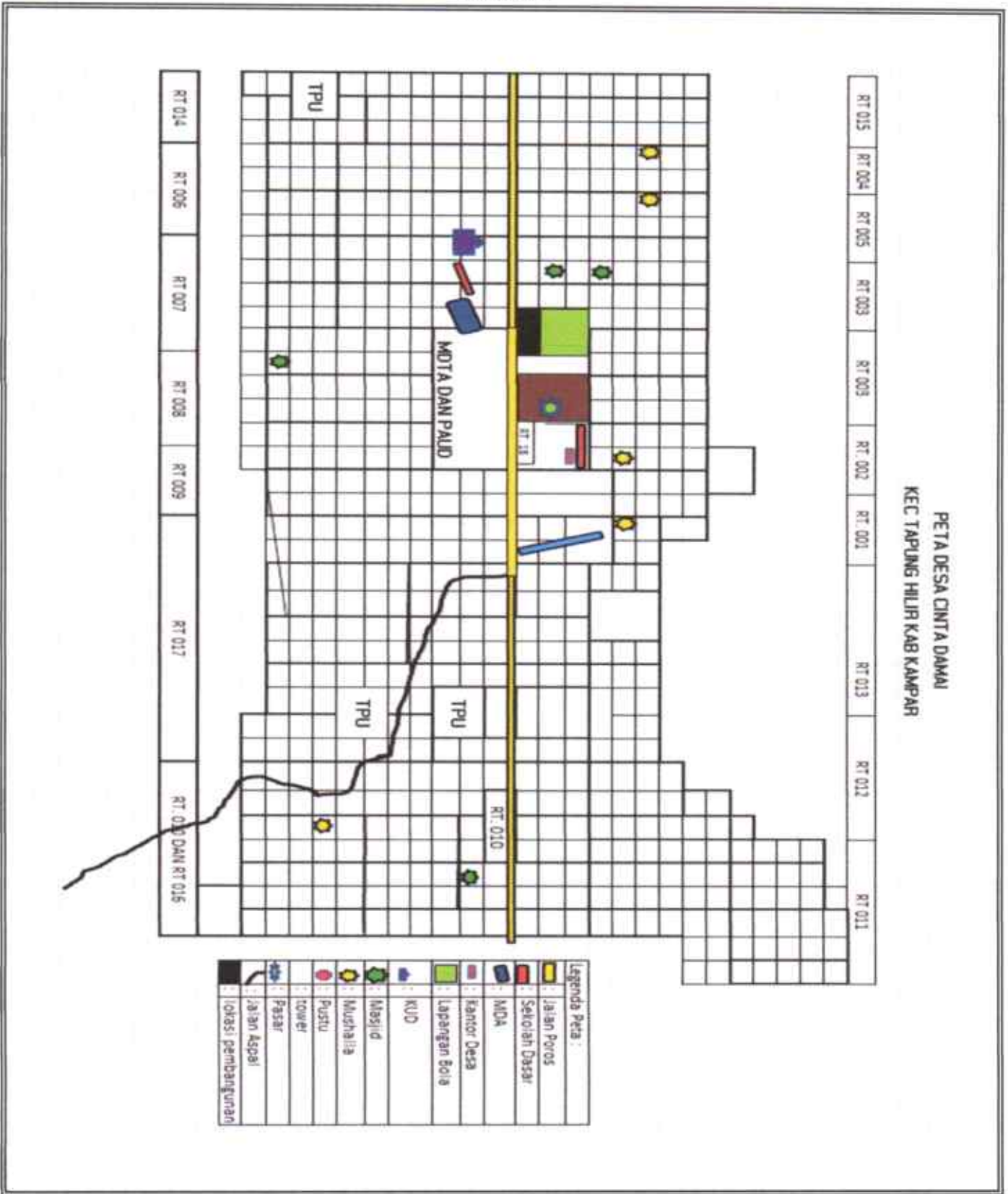

**DENAH LOKASI PEKERJAAN  
(PEKERJAAN / LOKASI 0%)**

|                |                |                  |   |                        |
|----------------|----------------|------------------|---|------------------------|
| DESA           | : CINTA DAMAI  | No. RAB          | : | -                      |
| KECAMATAN      | : TAPUNG HILIR | Sumber Dana      | : | Dana Desa APBN TA.2023 |
| KABUPATEN      | : KAMPAR       | Bidang           | : | Pembangunan Desa       |
| PROPINSI       | : RIAU         | Kegiatan         | : | Los Pasar Desa         |
| TAHUN ANGGARAN | : 2023         | Ukuran / Dimensi | : | 4 M x 56 M             |

**DUSUN I**

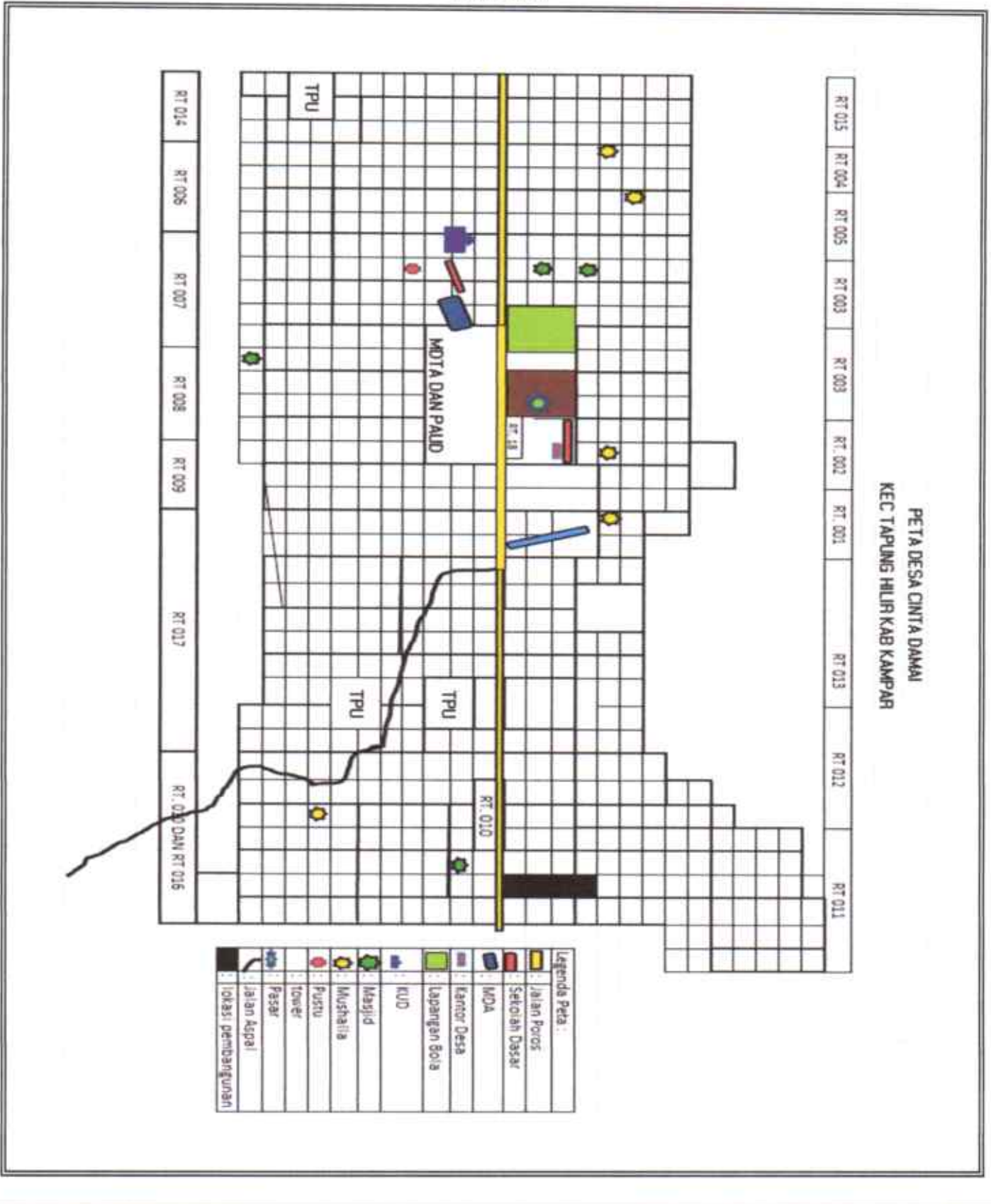

**DENAH LOKASI PEKERJAAN  
(PEKERJAAN / LOKASI 0%)**

|                |                |                  |   |                        |
|----------------|----------------|------------------|---|------------------------|
| DESA           | : CINTA DAMAI  | No. RAB          | : | -                      |
| KECAMATAN      | : TAPUNG HILIR | Sumber Dana      | : | Dana Desa APBN TA.2023 |
| KABUPATEN      | : KAMPAR       | Bidang           | : | Pembangunan Desa       |
| PROPINSI       | : RIAU         | Kegiatan         | : | Los Pasar Desa         |
| TAHUN ANGGARAN | : 2023         | Ukuran / Dimensi | : | 4 M x 56 M             |

**DUSUN I**

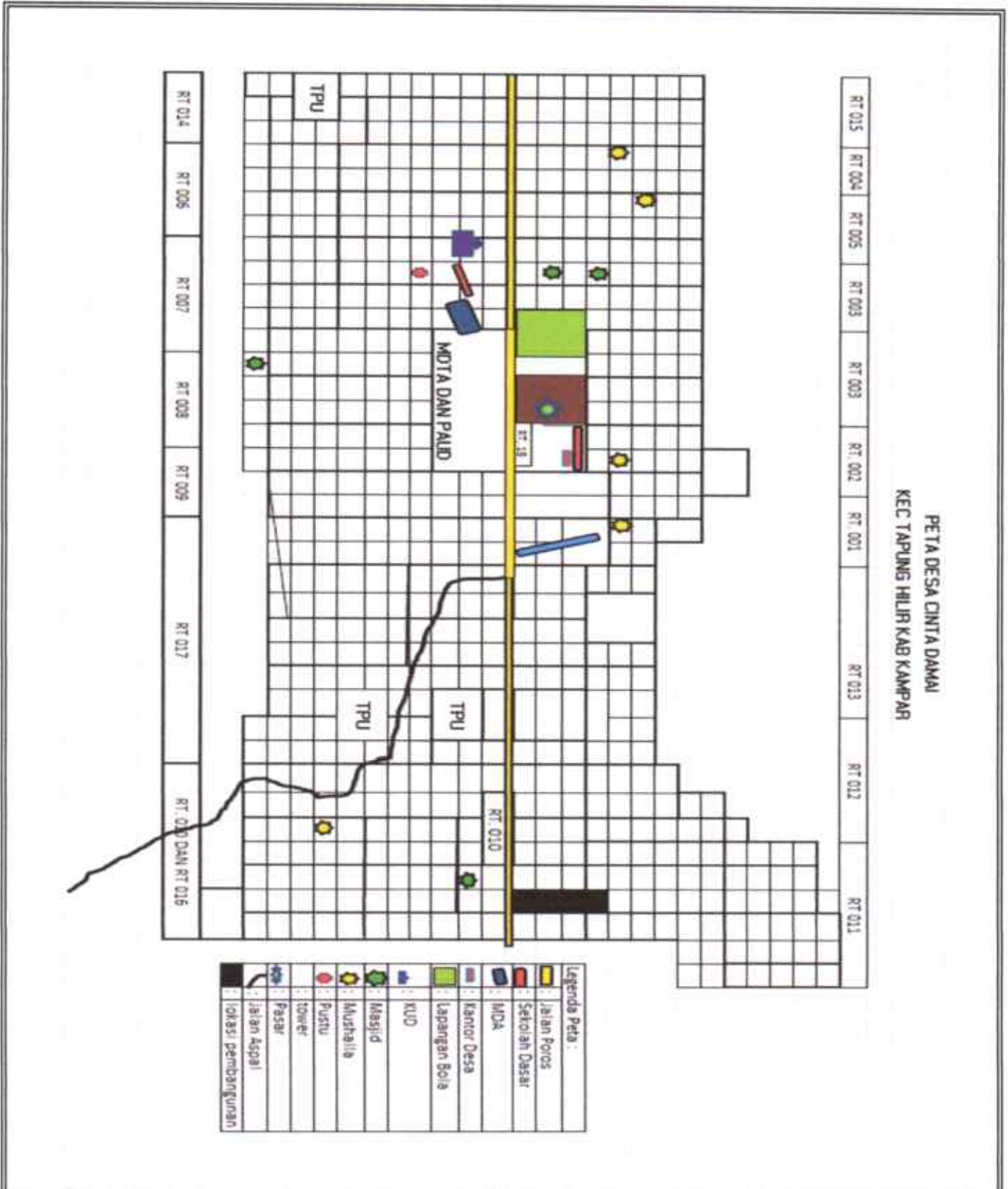

**DENAH LOKASI PEKERJAAN  
(PEKERJAAN / LOKASI 0%)**

|                |                |                  |   |                        |
|----------------|----------------|------------------|---|------------------------|
| DESA           | : CINTA DAMAI  | No. RAB          | : | -                      |
| KECAMATAN      | : TAPUNG HILIR | Sumber Dana      | : | Dana Desa APBN TA.2023 |
| KABUPATEN      | : KAMPAR       | Bidang           | : | Pembangunan Desa       |
| PROPINSI       | : RIAU         | Kegiatan         | : | Los Pasar Desa         |
| TAHUN ANGGARAN | : 2023         | Ukuran / Dimensi | : | 4 M x 56 M             |

**DUSUN I**



FOTO DOKUMENTASI PEKERJAAN  
(PEKERJAAN / LOKASI 0%)

DESA : CINTA DAMAI  
KECAMATAN : TAPUNG HILIR  
KABUPATEN : KAMPAR  
PROPINSI : RIAU  
TAHUN ANGGARAN : 2023

No. RAB :  
Sumber Dana : Dana Desa APBN TA.2023  
Bidang : Pembangunan Desa  
Kegiatan : Los Pasar Desa  
Ukuran / Dimensi : 4 x 56 M

DUSUN I

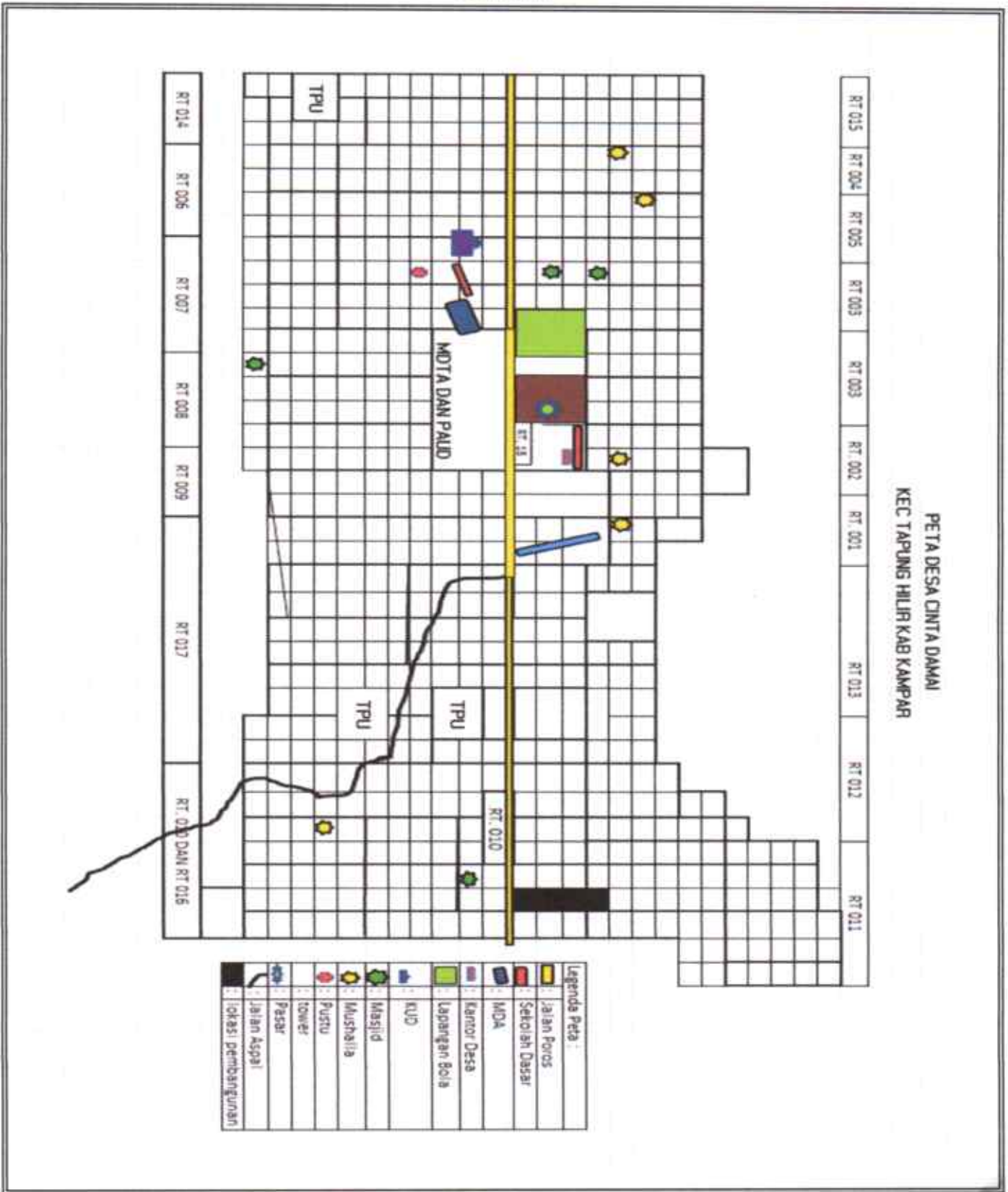

**RENCANA ANGGARAN BIAYA (RAB)**  
**DESA CINTA DAMAI KECAMATAN TAPUNG HILIR**  
**KABUPATEN KAMPAR PROPINSI RIAU**  
**TAHUN ANGGARAN 2023**

Bidang : Pembangunan Desa  
 Kegiatan : Semenisasi RT. 011 RW. 001  
 Ukuran / Demensi : 150 x 2 x 0,15 M  
 Pagu Dana : Rp 90.235.000,00  
 Waktu Pelaksanaan : 1 Bulan

| NO                 | URAIAN               | SATUAN             | HARGA SATUAN (Rp) | JUMLAH (Rp.)         |               |
|--------------------|----------------------|--------------------|-------------------|----------------------|---------------|
| 1                  | 2                    | 3                  | 4                 | 5 = (3 + 4)          |               |
| <b>I. BAHAN :</b>  |                      |                    |                   |                      |               |
|                    | 1 Pasir Cor          | 25 M <sup>3</sup>  | 250.000,00        | 6.250.000,00         |               |
|                    | 2 Kerikil            | 35 M <sup>3</sup>  | 350.000,00        | 12.250.000,00        |               |
|                    | 3 Semen              | 294 Sak            | 90.000,00         | 26.460.000,00        |               |
|                    | 4 Kayu Kelas II      | 0,7 M <sup>3</sup> | 2.900.000,00      | 2.030.000,00         |               |
|                    | 5 Kayu 5/7           | 0,5 M <sup>3</sup> | 2.900.000,00      | 1.450.000,00         |               |
|                    | 6 Paku               | 5 Kg               | 28.000,00         | 140.000,00           |               |
|                    | 7 Minyak Begesting   | 9 Liter            | 17.000,00         | 153.000,00           |               |
|                    | 8 Aspal              | 450 Kg             | 20.000,00         | 9.000.000,00         |               |
|                    | 9 Kayu Bakar         | 2,0 M <sup>3</sup> | 994.000,00        | 1.988.000,00         |               |
|                    | 10 Sirtu             | 3 M <sup>3</sup>   | 250.000,00        | 750.000,00           |               |
|                    | 11 Plastik Hitam     | 150 M <sup>3</sup> | 17.000,00         | 2.550.000,00         |               |
|                    | 12 Air               | 28,0 Tong          | 60.000,00         | 1.680.000,00         |               |
|                    | 13 Tanah Timbun      | 29 M <sup>3</sup>  | 95.000,00         | 2.755.000,00         |               |
|                    | 14 Papan Kegiatan    | 1 Paket            | 250.000,00        | 250.000,00           |               |
|                    | 15 Prasasti Kegiatan | 1,0 Paket          | 900.000,00        | 900.000,00           |               |
| <b>Jumlah</b>      |                      |                    |                   | <b>68.606.000,00</b> |               |
| <b>II. ALAT :</b>  |                      |                    |                   |                      |               |
|                    | 1                    |                    |                   |                      |               |
|                    | 2                    |                    |                   |                      |               |
|                    | 3                    |                    |                   |                      |               |
|                    | 4                    |                    |                   |                      |               |
|                    | 5                    |                    |                   |                      |               |
|                    | 6                    |                    |                   |                      |               |
| <b>Jumlah</b>      |                      |                    |                   | <b>-</b>             |               |
| <b>III. UPAH :</b> |                      |                    |                   |                      |               |
|                    | 1 Kepala Tukang      | 1 Orang            | 15 OH             | 160.000,00           | 2.400.000,00  |
|                    | 2 Tukang             | 1 Orang            | 15 OH             | 150.000,00           | 2.250.000,00  |
|                    | 3 Pekerja            | 7 Orang            | 105 OH            | 130.000,00           | 13.650.000,00 |
| <b>Jumlah</b>      |                      |                    |                   | <b>18.300.000,00</b> |               |

| IV. HONORIUM TPK DAN PERENCANAAN DAN PKA |                   |   |     |              |                      |
|--|-------------------|---|-----|--------------|----------------------|
| 1  | Honor PKA         | 1 | Keg | 200.000,00   | 200.000,00           |
| 2  | Biaya Perencanaan | 1 | Keg | 1.738.000,00 | 1.738.000,00         |
| 3  | Honorium TPK      |   |     |              |                      |
|  | - Ketua           | 1 | Keg | 556.000,00   | 556.000,00           |
|  | - Sekretaris      | 1 | Keg | 487.000,00   | 487.000,00           |
|  | - Anggota         | 1 | Keg | 348.000,00   | 348.000,00           |
| <b>Jumlah</b>                            |                   |   |     |              | <b>3.329.000,00</b>  |
| <b>TOTAL I + II + III + IV</b>           |                   |   |     |              | <b>90.235.000,00</b> |

CINTA DAMAI , ..... 2023

Disetujui/Mengesahkan,  
KEPALA DESA CINTA DAMAI

(LEGIMAN, S.AP)

Dibuat Oleh,  
KAUR PERENCANAAN  
DESA CINTA DAMAI

(ANDY PRAYOGA, SE)

RT 11

### TAMPAK SAMPING

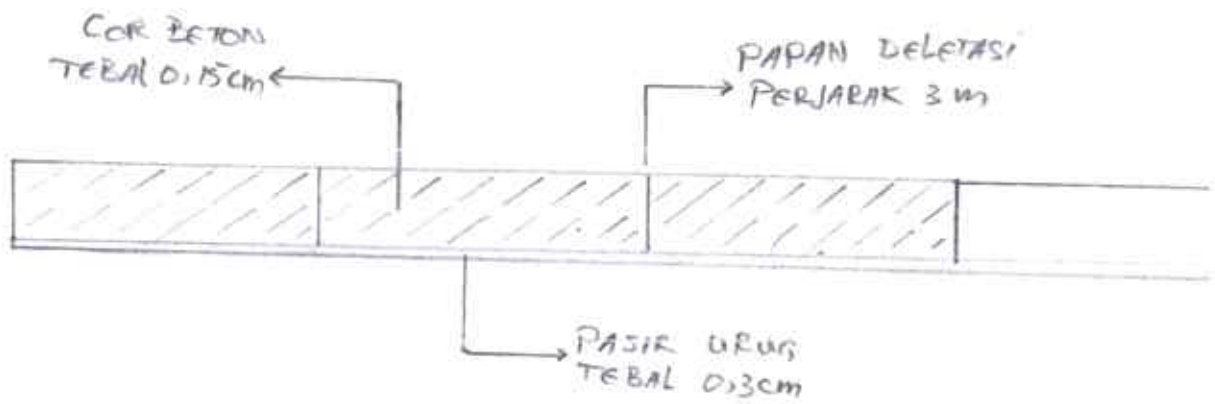

|   |   |
|---|---|
| <b>P3MD</b><br><b>PROGRAM PEMBANGUNAN DAN<br/>PEMBERDAYAAN MASYARAKAT DESA</b><br> | <b>TA 2023</b>  |
| PROV : RIAU<br>KAB : KAMPAR<br>KEC : TAPUNG HILIR<br>DESA : CINTA DAMAI   | JENIS PRASARANA<br>RENCANA SEMENISASI   |
| LOKASI<br>RT. 011/001   | JUDUL GAMBAR<br>TAMPAK SAMPING  |
| DI BUAT OLEH :<br>PKA   | JUWONO  |
| DI VERIFIKASI OLEH :<br>SEKRETARIS DESA   | MOHKLASIM, SKM<br>DISETUIJI OLEH :<br>KEPALA DESA<br><br>LEGIMAN, S.AP |
|   |   |

TAMPAK DEPAN

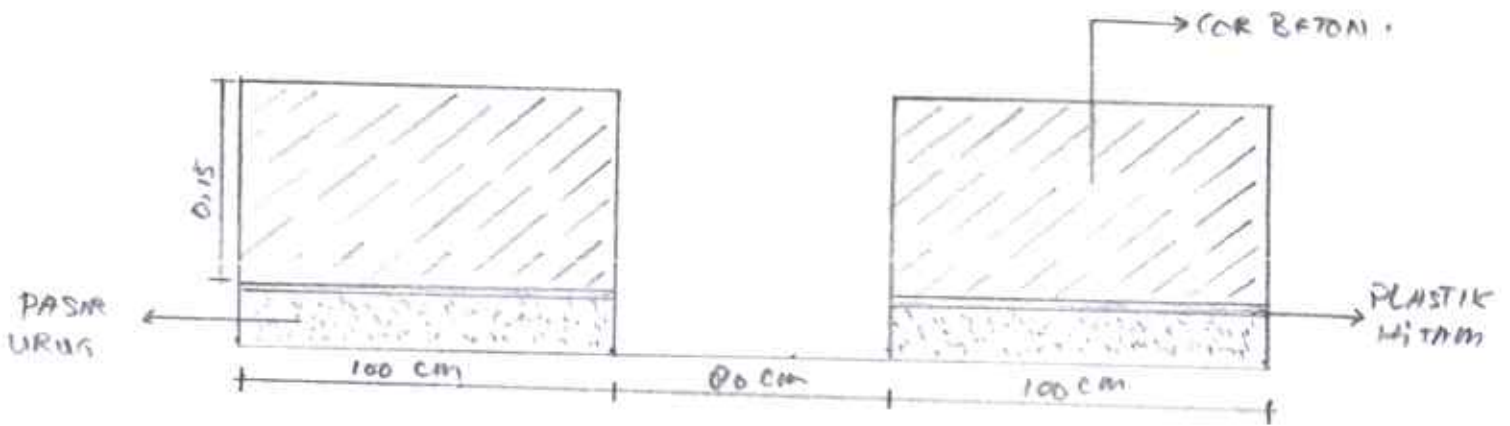

|   |   |
|---|---|
| <p><b>P3MD</b></p> <p><b>PROGRAM PEMBANGUNAN DAN<br/>PEMBERDAYAAN MASYARAKAT DESA</b></p>  <p><b>TA 2023</b></p> |   |
| <p>PROV : RIAU<br/>KAB : KAMPAR<br/>KEC : TAPUNG HILIR<br/>DESA : CINTA DAMAI</p>   | <p>JENIS PRASARANA<br/>RENCANA SEMENISASI</p> |
| <p>LOKASI<br/>RT. 011/001</p>   | <p>JUDUL GAMBAR<br/>TAMPAK DEPAN</p>          |
| <p>DI BUAT OLEH :<br/>PKA</p>   | <p>JUWONO</p>                                 |
| <p>DI VERIFIKASI OLEH :<br/>SEKRETARIS DESA</p>   | <p>MOHKLASIM, SKM</p>                         |
| <p>DISETUJUI OLEH :<br/>KEPALA DESA</p>    | <p>LEGIMAN, S.AP</p>                          |
| <p> </p>  | <p> </p>                                      |

RT II

TAMPAK ATAS

Medium jalan

Perumahan warga

Perumahan warga

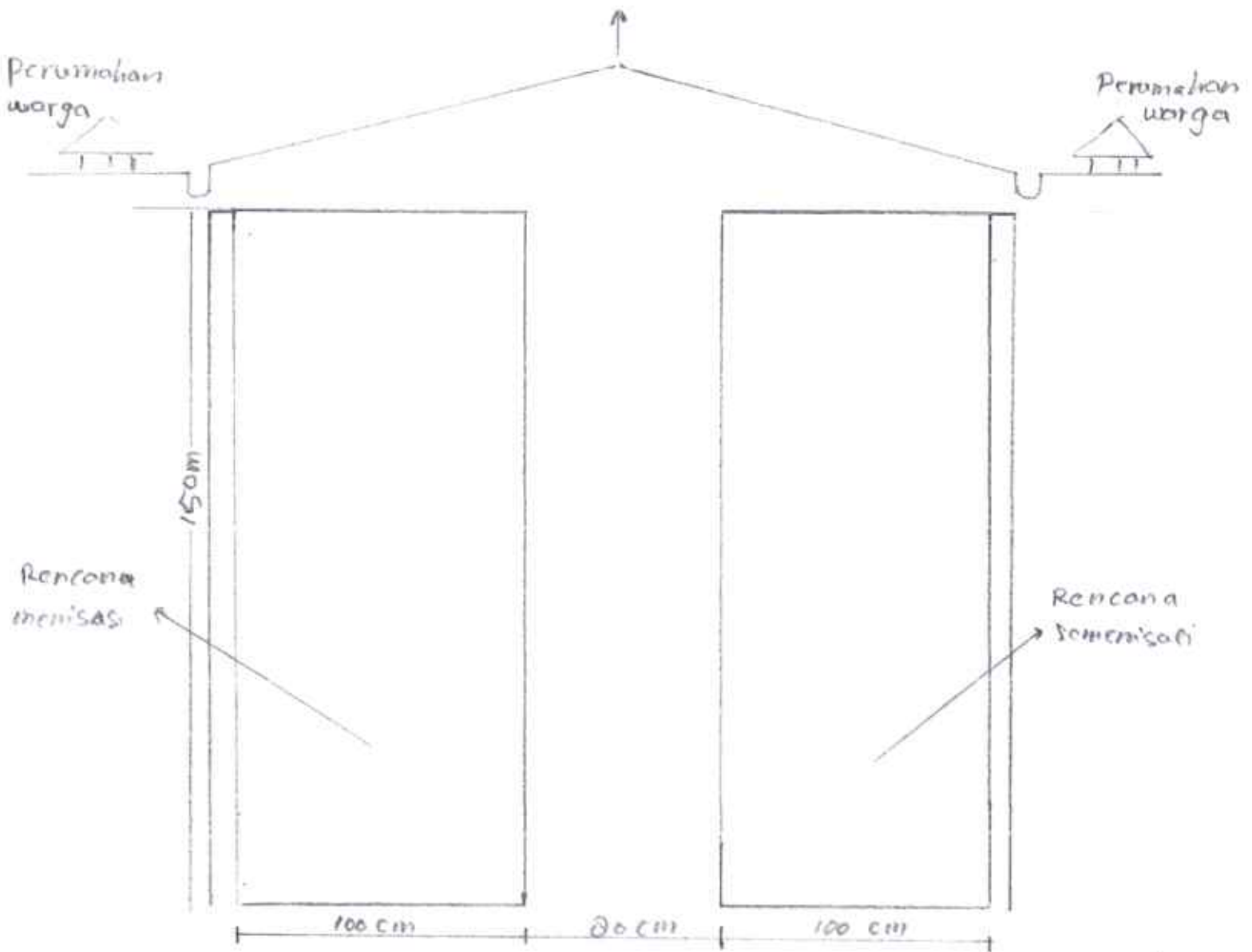

P3MD

PROGRAM PEMBANGUNAN DAN  
PEMBERDAYAAN MASYARAKAT DESA



TA 2023

PROV : RIAU

KAB : KAMPAR

KEC : TAPUNG HILIR

DESA : CINTA DAMAI

JENIS PRASARANA

RENCANA SEMENISASI

LOKASI

DUSUN KARANG ANYAR RT. 011/001

JUDUL GAMBAR

TAMPAK ATAS

DI BUAT OLEH :

PKA

JUWONO

DI VERIFIKASI OLEH :

SEKRETARIS DESA

MOHKLASIM, SKM

DISETUJUI OLEH :

KEPALA DESA

LEGIMAN, S.AP

**DENAH LOKASI PEKERJAAN  
(PEKERJAAN / LOKASI 0%)**

|                |                |                  |   |                            |
|----------------|----------------|------------------|---|----------------------------|
| DESA           | : CINTA DAMAI  | No. RAB          | : | -                          |
| KECAMATAN      | : TAPUNG HILIR | Sumber Dana      | : | Dana Desa APBN TA. 2023    |
| KABUPATEN      | : KAMPAR       | Bidang           | : | Pembangunan Desa           |
| PROPINSI       | : RIAU         | Kegiatan         | : | Semenisasi RT. 011 RW. 001 |
| TAHUN ANGGARAN | : 2023         | Ukuran / Dimensi | : | 150 x 2 x 0,15 M           |

**Dusun III**

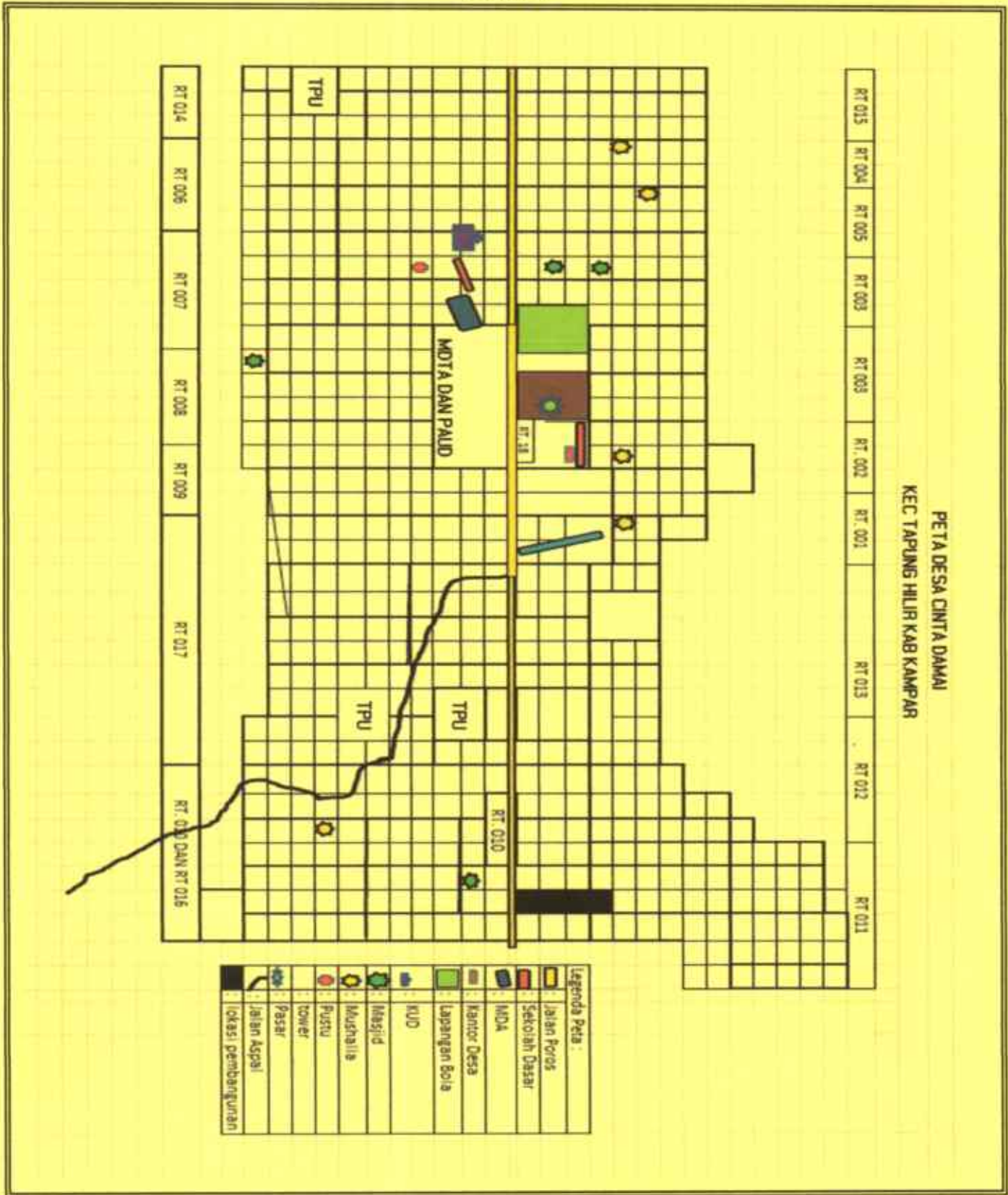

**FOTO DOKUMENTASI PEKERJAAN  
(PEKERJAAN / LOKASI 0%)**

|                |                |                  |   |                            |
|----------------|----------------|------------------|---|----------------------------|
| DESA           | : CINTA DAMAI  | No. RAB          | : | -                          |
| KECAMATAN      | : TAPUNG HILIR | Sumber Dana      | : | Dana Desa APBN TA. 2023    |
| KABUPATEN      | : KAMPAR       | Bidang           | : | Pembangunan Desa           |
| PROPINSI       | : RIAU         | Kegiatan         | : | Semenisasi RT. 011 RW. 001 |
| TAHUN ANGGARAN | : 2023         | Ukuran / Dimensi | : | 150 x 2 x 0,15 M           |

**Dusun III**



**RENCANA ANGGARAN BIAYA (RAB)**  
**DESA CINTA DAMAI KECAMATAN TAPUNG HILIR**  
**KABUPATEN KAMPAR PROPINSI RIAU**  
**TAHUN ANGGARAN 2023**

Bidang : Pembangunan Desa  
 Kegiatan : Semenisasi RT. 007 RW. 004  
 Ukuran / Demensi : 100 x 2 x 0,15 M  
 Pagu Dana : Rp 60.381.000,00  
 Waktu Pelaksanaan : 1 Bulan

| NO                 | URAIAN               | SATUAN             | HARGA SATUAN (Rp) | JUMLAH (Rp.)         |              |
|--------------------|----------------------|--------------------|-------------------|----------------------|--------------|
| 1                  | 2                    | 3                  | 4                 | 5 = (3 + 4)          |              |
| <b>I. BAHAN :</b>  |                      |                    |                   |                      |              |
|                    | 1 Pasir Cor          | 17 M <sup>3</sup>  | 250.000,00        | 4.250.000,00         |              |
|                    | 2 Kerikil            | 23 M <sup>3</sup>  | 350.000,00        | 8.050.000,00         |              |
|                    | 3 Semen              | 196 Sak            | 90.000,00         | 17.640.000,00        |              |
|                    | 4 Kayu Kelas II      | 0,5 M <sup>3</sup> | 2.900.000,00      | 1.450.000,00         |              |
|                    | 5 Kayu 5/7           | 0,3 M <sup>3</sup> | 2.900.000,00      | 870.000,00           |              |
|                    | 6 Paku               | 3 Kg               | 28.000,00         | 84.000,00            |              |
|                    | 7 Minyak Begesting   | 6 Liter            | 17.000,00         | 102.000,00           |              |
|                    | 8 Aspal              | 300 Kg             | 20.000,00         | 6.000.000,00         |              |
|                    | 9 Kayu Bakar         | 1,0 M <sup>3</sup> | 994.000,00        | 994.000,00           |              |
|                    | 10 Sirtu             | 2 M <sup>3</sup>   | 250.000,00        | 500.000,00           |              |
|                    | 11 Plastik Hitam     | 100 M <sup>3</sup> | 17.000,00         | 1.700.000,00         |              |
|                    | 12 Air               | 20,0 Tong          | 60.000,00         | 1.200.000,00         |              |
|                    | 13 Tanah Timbun      | 20 M <sup>3</sup>  | 95.000,00         | 1.900.000,00         |              |
|                    | 14 Papan Kegiatan    | 1 Paket            | 250.000,00        | 250.000,00           |              |
|                    | 15 Prasasti Kegiatan | 1,0 Paket          | 900.000,00        | 900.000,00           |              |
| <b>Jumlah</b>      |                      |                    |                   | <b>45.890.000,00</b> |              |
| <b>II. ALAT :</b>  |                      |                    |                   |                      |              |
|                    | 1                    |                    |                   |                      |              |
|                    | 2                    |                    |                   |                      |              |
|                    | 3                    |                    |                   |                      |              |
|                    | 4                    |                    |                   |                      |              |
|                    | 5                    |                    |                   |                      |              |
|                    | 6                    |                    |                   |                      |              |
| <b>Jumlah</b>      |                      |                    |                   | -                    |              |
| <b>III. UPAH :</b> |                      |                    |                   |                      |              |
|                    | 1 Kepala Tukang      | 1 Orang            | 10 OH             | 160.000,00           | 1.600.000,00 |
|                    | 2 Tukang             | 1 Orang            | 10 OH             | 150.000,00           | 1.500.000,00 |
|                    | 3 Pekerja            | 7 Orang            | 70 OH             | 130.000,00           | 9.100.000,00 |
| <b>Jumlah</b>      |                      |                    |                   | -                    |              |
| <b>Jumlah</b>      |                      |                    |                   | <b>12.200.000,00</b> |              |

| IV. HONORIUM TPK DAN PERENCANAAN DAN PKA |                   |   |     |              |                      |
|--|-------------------|---|-----|--------------|----------------------|
| 1  | Honor PKA         | 1 | Keg | 200.000,00   | 200.000,00           |
| 2  | Biaya Perencanaan | 1 | Keg | 1.162.000,00 | 1.162.000,00         |
| 3  | Honorium TPK      |   |     |              |                      |
|  | - Ketua           | 1 | Keg | 372.000,00   | 372.000,00           |
|  | - Sekretaris      | 1 | Keg | 325.000,00   | 325.000,00           |
|  | - Anggota         | 1 | Keg | 232.000,00   | 232.000,00           |
| <b>Jumlah</b>                            |                   |   |     |              | <b>2.291.000,00</b>  |
| <b>TOTAL I + II + III + IV</b>           |                   |   |     |              | <b>60.381.000,00</b> |

CINTA DAMAI , ..... 2023

Disetujui/Mengesahkan,  
KEPALA DESA CINTA DAMAI

(LEGIMAN, S.AP)

Dibuat Oleh,  
KAUR PERENCANAAN  
DESA CINTA DAMAI

(ANDY PRAYOGA, SE)

RT 07  
TAMPAK ATAS

MEDIUM JALAN :

rumahan penduduk

Perumahan penduduk

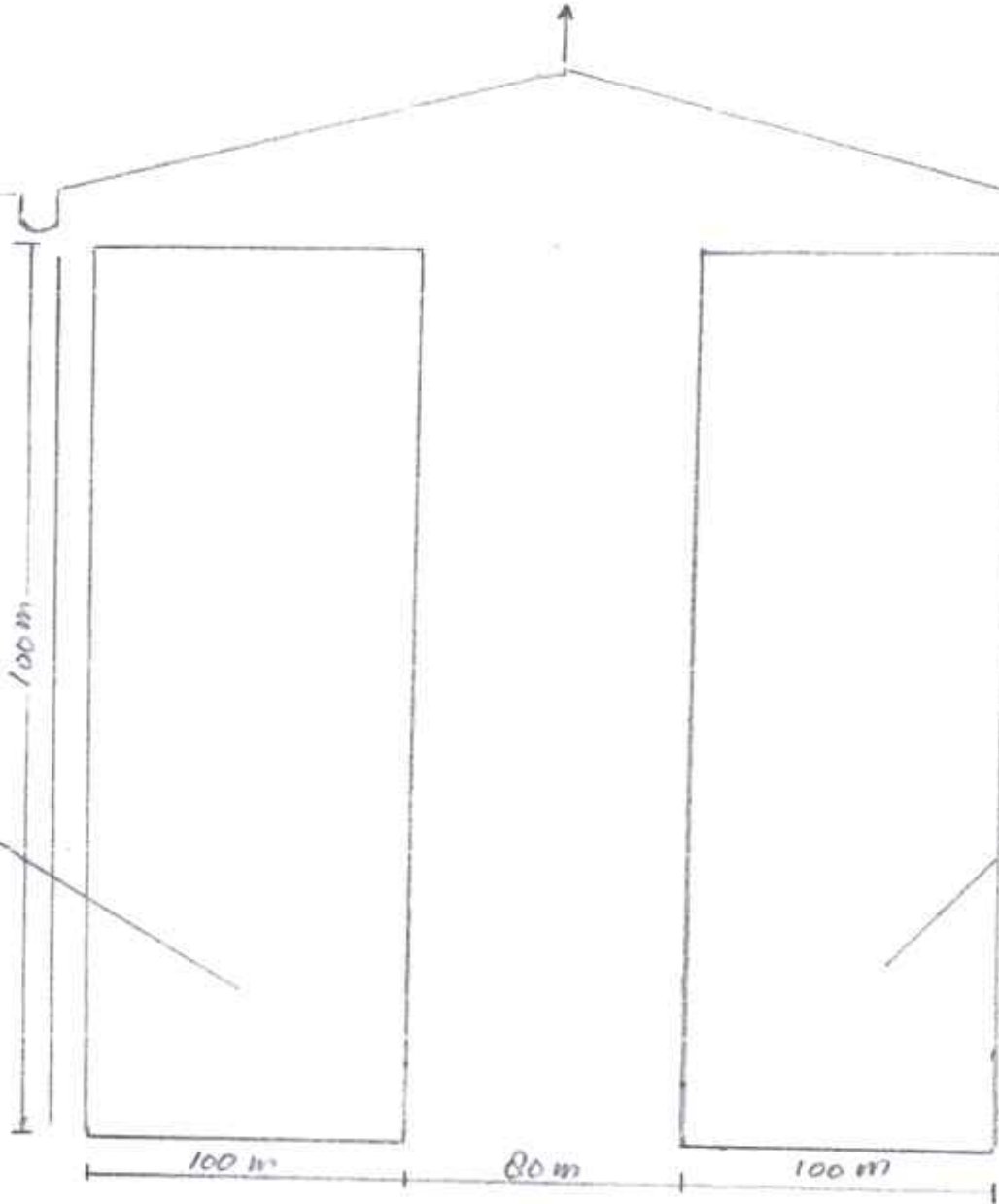

Rencana emenisasi

Rencana Semenisasi

100 m      80 m      100 m

|  |  |   |  |   |  |  |  |
|--|--|---|--|---|--|--|--|
| <p>P3MD</p> <p>PROGRAM PEMBANGUNAN DAN<br/>PEMBERDAYAAN MASYARAKAT DESA</p>  <p>TA 2023</p> | <p>PROV : RIAU</p> <p>KAB : KAMPAR</p> <p>KEC : TAPUNG HILIR</p> <p>DESA : CINTA DAMAI</p> | <p>JENIS PRASARANA<br/>RENCANA SEMENISASI</p> | <p>LOKASI</p> <p>DUSUN SUMBER MULYO RT.007/004</p> <p>JUDUL GAMBAR<br/>TAMPAK ATAS</p> <p>DI BUAT OLEH :<br/>PKA</p> | <p>JUWONO</p> <p>DI VERIFIKASI OLEH :<br/>SEKRETARIS DESA</p> | <p>MOHKLASIM, SKM</p> <p>DISETUJUI OLEH :<br/>KEPALA DESA</p>  <p>LEGIMAN, S.AP</p> |  |  |
|  |  |   |  |   |  |  |  |

**RENCANA ANGGARAN BIAYA (RAB)**  
**DESA CINTA DAMAI KECAMATAN TAPUNG HILIR**  
**KABUPATEN KAMPAR PROPINSI RIAU**  
**TAHUN ANGGARAN 2023**

Bidang : Pembangunan Desa  
 Kegiatan : Semenisasi RT.004 RW. 003  
 Ukuran / Demensi : 80 x 2 x 0,15 M  
 Pagu Dana : Rp 51.282.000,00  
 Waktu Pelaksanaan : 1 Bulan

| NO                 | URAIAN               | SATUAN             | HARGA SATUAN (Rp) | JUMLAH (Rp.)         |
|--------------------|----------------------|--------------------|-------------------|----------------------|
| 1                  | 2                    | 3                  | 4                 | 5 = (3 + 4)          |
| <b>I. BAHAN :</b>  |                      |                    |                   |                      |
|                    | 1 Pasir Cor          | 14 M <sup>3</sup>  | 250.000,00        | 3.500.000,00         |
|                    | 2 Kerikil            | 19 M <sup>3</sup>  | 350.000,00        | 6.650.000,00         |
|                    | 3 Semen              | 157 Sak            | 90.000,00         | 14.130.000,00        |
|                    | 4 Kayu Kelas II      | 0,4 M <sup>3</sup> | 2.900.000,00      | 1.160.000,00         |
|                    | 5 Kayu 5/7           | 0,3 M <sup>3</sup> | 2.900.000,00      | 870.000,00           |
|                    | 6 Paku               | 2 Kg               | 28.000,00         | 56.000,00            |
|                    | 7 Minyak Begesting   | 5 Liter            | 17.000,00         | 85.000,00            |
|                    | 8 Aspal              | 240 Kg             | 20.000,00         | 4.800.000,00         |
|                    | 9 Kayu Bakar         | 1,0 M <sup>3</sup> | 994.000,00        | 994.000,00           |
|                    | 10 Sirtu             | 2 M <sup>3</sup>   | 250.000,00        | 400.000,00           |
|                    | 11 Plastik Hitam     | 80 M <sup>3</sup>  | 17.000,00         | 1.360.000,00         |
|                    | 12 Air               | 20,0 Tong          | 60.000,00         | 1.200.000,00         |
|                    | 13 Tanah Timbun      | 34 M <sup>3</sup>  | 95.000,00         | 3.192.000,00         |
|                    | 14 Papan Kegiatan    | 1 Paket            | 250.000,00        | 250.000,00           |
|                    | 15 Prasasti Kegiatan | 1,0 Paket          | 900.000,00        | 900.000,00           |
| <b>Jumlah</b>      |                      |                    |                   | <b>39.547.000,00</b> |
| <b>II. ALAT :</b>  |                      |                    |                   |                      |
|                    | 1                    |                    |                   |                      |
|                    | 2                    |                    |                   |                      |
|                    | 3                    |                    |                   |                      |
|                    | 4                    |                    |                   |                      |
|                    | 5                    |                    |                   |                      |
|                    | 6                    |                    |                   |                      |
| <b>Jumlah</b>      |                      |                    |                   | <b>-</b>             |
| <b>III. UPAH :</b> |                      |                    |                   |                      |
|                    | 1 Kepala Tukang      | 1 Orang            | 8 OH              | 160.000,00           |
|                    | 2 Tukang             | 1 Orang            | 8 OH              | 150.000,00           |
|                    | 3 Pekerja            | 7 Orang            | 56 OH             | 130.000,00           |
| <b>Jumlah</b>      |                      |                    |                   | <b>9.760.000,00</b>  |

| IV. HONORIUM TPK DAN PERENCANAAN DAN PKA |                   |   |     |            |                      |
|--|-------------------|---|-----|------------|----------------------|
| 1  | Honor PKA         | 1 | Keg | 200.000,00 | 200.000,00           |
| 2  | Biaya Perencanaan | 1 | Keg | 986.000,00 | 986.000,00           |
| 3  | Honorium TPK      |   |     |            |                      |
|  | - Ketua           | 1 | Keg | 316.000,00 | 316.000,00           |
|  | - Sekretaris      | 1 | Keg | 276.000,00 | 276.000,00           |
|  | - Anggota         | 1 | Keg | 197.000,00 | 197.000,00           |
| <b>Jumlah</b>                            |                   |   |     |            | <b>1.975.000,00</b>  |
| <b>TOTAL I + II + III + IV</b>           |                   |   |     |            | <b>51.282.000,00</b> |

CINTA DAMAI , ..... 2023

Disetujui/Mengesahkan,  
KEPALA DESA CINTA DAMAI



(LEGIMAN, S.AP)

Dibuat Oleh,  
KAUR PERENCANAAN  
DESA CINTA DAMAI



(ANDY PRAYOGA , SE)

**RENCANA ANGGARAN BIAYA (RAB)**  
**DESA CINTA DAMAI KECAMATAN TAPUNG HILIR**  
**KABUPATEN KAMPAR PROPINSI RIAU**  
**TAHUN ANGGARAN 2023**

Bidang : Pembangunan Desa  
 Kegiatan : Semenisasi RT.004 RW. 003  
 Ukuran / Demensi : 80 x 2 x 0,15 M  
 Pagu Dana : Rp 51.282.000,00  
 Waktu Pelaksanaan : 1 Bulan

| NO                 | URAIAN               | SATUAN             | HARGA SATUAN (Rp) | JUMLAH (Rp.)         |
|--------------------|----------------------|--------------------|-------------------|----------------------|
| 1                  | 2                    | 3                  | 4                 | 5 = (3 + 4)          |
| <b>I. BAHAN :</b>  |                      |                    |                   |                      |
|                    | 1 Pasir Cor          | 14 M <sup>3</sup>  | 250.000,00        | 3.500.000,00         |
|                    | 2 Kerikil            | 19 M <sup>3</sup>  | 350.000,00        | 6.650.000,00         |
|                    | 3 Semen              | 157 Sak            | 90.000,00         | 14.130.000,00        |
|                    | 4 Kayu Kelas II      | 0,4 M <sup>3</sup> | 2.900.000,00      | 1.160.000,00         |
|                    | 5 Kayu 5/7           | 0,3 M <sup>3</sup> | 2.900.000,00      | 870.000,00           |
|                    | 6 Paku               | 2 Kg               | 28.000,00         | 56.000,00            |
|                    | 7 Minyak Begesting   | 5 Liter            | 17.000,00         | 85.000,00            |
|                    | 8 Aspal              | 240 Kg             | 20.000,00         | 4.800.000,00         |
|                    | 9 Kayu Bakar         | 1,0 M <sup>3</sup> | 994.000,00        | 994.000,00           |
|                    | 10 Sirtu             | 2 M <sup>3</sup>   | 250.000,00        | 400.000,00           |
|                    | 11 Plastik Hitam     | 80 M <sup>3</sup>  | 17.000,00         | 1.360.000,00         |
|                    | 12 Air               | 20,0 Tong          | 60.000,00         | 1.200.000,00         |
|                    | 13 Tanah Timbun      | 34 M <sup>3</sup>  | 95.000,00         | 3.192.000,00         |
|                    | 14 Papan Kegiatan    | 1 Paket            | 250.000,00        | 250.000,00           |
|                    | 15 Prasasti Kegiatan | 1,0 Paket          | 900.000,00        | 900.000,00           |
| <b>Jumlah</b>      |                      |                    |                   | <b>39.547.000,00</b> |
| <b>II. ALAT :</b>  |                      |                    |                   |                      |
|                    | 1                    |                    |                   |                      |
|                    | 2                    |                    |                   |                      |
|                    | 3                    |                    |                   |                      |
|                    | 4                    |                    |                   |                      |
|                    | 5                    |                    |                   |                      |
|                    | 6                    |                    |                   |                      |
| <b>Jumlah</b>      |                      |                    |                   | <b>-</b>             |
| <b>III. UPAH :</b> |                      |                    |                   |                      |
|                    | 1 Kepala Tukang      | 1 Orang            | 8 OH              | 160.000,00           |
|                    | 2 Tukang             | 1 Orang            | 8 OH              | 150.000,00           |
|                    | 3 Pekerja            | 7 Orang            | 56 OH             | 130.000,00           |
| <b>Jumlah</b>      |                      |                    |                   | <b>9.760.000,00</b>  |

| IV. HONORIUM TPK DAN PERENCANAAN DAN PKA |                   |   |     |            |                      |
|--|-------------------|---|-----|------------|----------------------|
| 1  | Honor PKA         | 1 | Keg | 200.000,00 | 200.000,00           |
| 2  | Biaya Perencanaan | 1 | Keg | 986.000,00 | 986.000,00           |
| 3  | Honorium TPK      |   |     |            |                      |
|  | - Ketua           | 1 | Keg | 316.000,00 | 316.000,00           |
|  | - Sekretaris      | 1 | Keg | 276.000,00 | 276.000,00           |
|  | - Anggota         | 1 | Keg | 197.000,00 | 197.000,00           |
| <b>Jumlah</b>                            |                   |   |     |            | <b>1.975.000,00</b>  |
| <b>TOTAL I + II + III + IV</b>           |                   |   |     |            | <b>51.282.000,00</b> |

CINTA DAMAI , ..... 2023

Disetujui/Mengesahkan,  
KEPALA DESA CINTA DAMAI



(LEGIMAN, S.AP)

Dibuat Oleh,  
KAUR PERENCANAAN  
DESA CINTA DAMAI



(ANDY PRAYOGA , SE)



RT 04

TAMPAK DEPAN

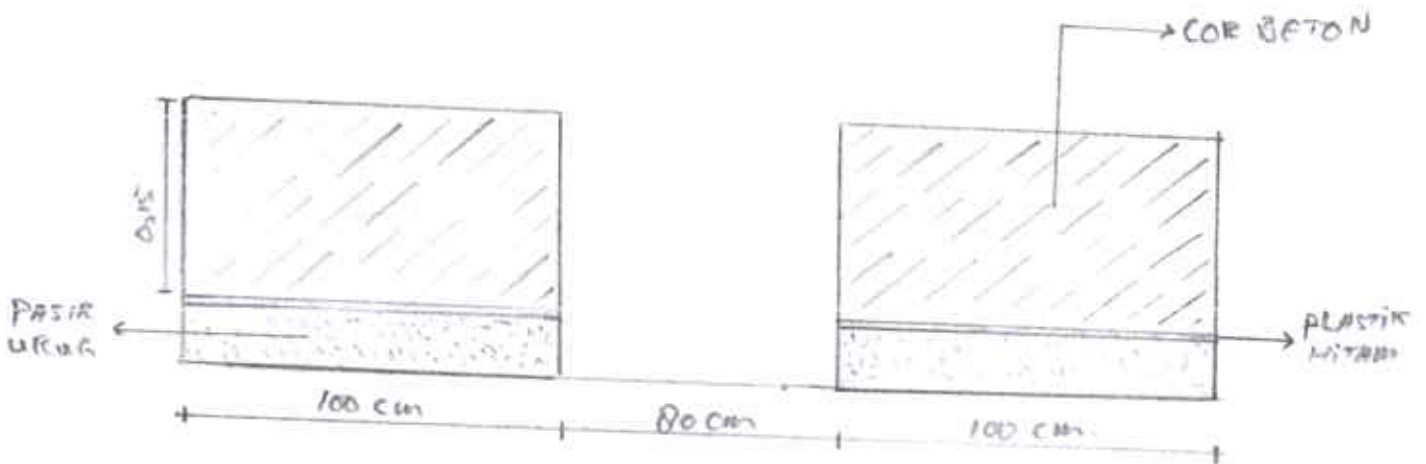

|   |  |   |   |  |  |
|---|--|---|---|--|--|
| <p>P3MID</p> <p>PROGRAM PEMBANGUNAN DAN<br/>PEMBERDAYAAN MASYARAKAT DESA</p>  <p>TA 2023</p> | <p>PROV : RIAU</p> <p>KAB : KAMPAR</p> <p>KEC : TAPUNG HILIR</p> <p>DESA : CINTA DAMAI</p> <p>JENIS PRASARANA<br/>RENCANA SEMENISASI</p> | <p>LOKASI</p> <p>DUSUN PURWODADI RT. 004/003</p> <p>JUDUL GAMBAR<br/>TAMPAK DEPAN</p> <p>DI BUAT OLEH :<br/>PKA</p> | <p>JUWONO</p> <p>DI VERIFIKASI OLEH :<br/>SEKRETARIS DESA</p> | <p>MOHKLASIM, SKM</p> <p>DISETUJUI OLEH :<br/>KEPALA DESA</p>  <p>LEGIMAN, S.AP</p> |  |
|---|--|---|---|--|--|

RT 04

### TAMPAK SAMPIANG

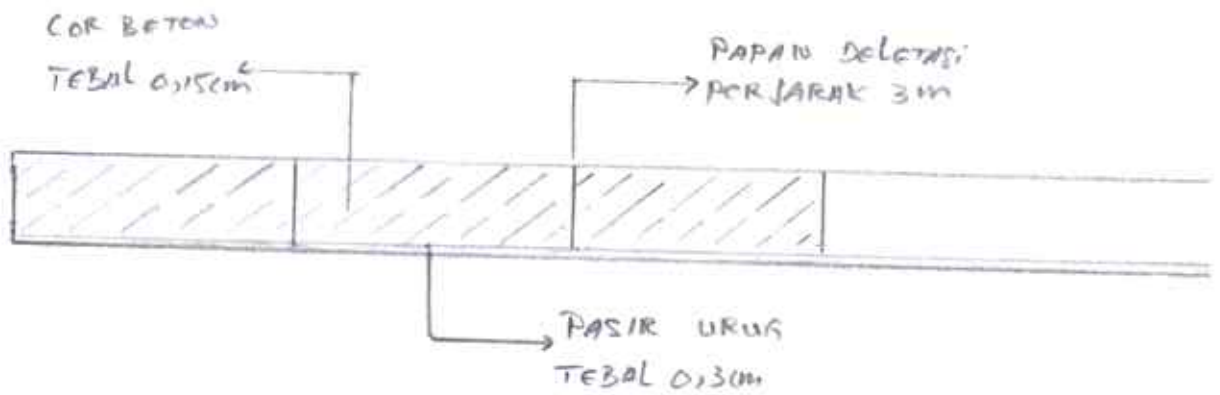

|   |   |
|---|---|
| <b>P3MD</b><br><b>PROGRAM PEMBANGUNAN DAN<br/>PEMBERDAYAAN MASYARAKAT DESA</b><br> | <b>TA 2023</b><br>PROV : RIAU<br>KAB : KAMPAR<br>KEC : TAPUNG HILIR<br>DESA : CINTA DAMAI |
| JENIS PRASARANA<br>RENCANA SEMENISASI   |   |
| LOKASI<br>DUSUN PURWODADI RT. 004/003   |   |
| JUDUL GAMBAR<br>TAMPAK SAMPIANG   |   |
| DI BUAT OLEH :<br>PKA   |   |
| JUWONO  |   |
| DI VERIFIKASI OLEH :<br>SEKRETARIS DESA   |   |
| MOHKLASIM, SKM  |   |
| DISETUJUI OLEH :<br>KEPALA DESA<br>  |   |
| LEGIMAN, S.AP   |   |

**DENAH LOKASI PEKERJAAN  
(PEKERJAAN / LOKASI 0%)**

|                |                |                  |   |                           |
|----------------|----------------|------------------|---|---------------------------|
| DESA           | : CINTA DAMAI  | No. RAB          | : | -                         |
| KECAMATAN      | : TAPUNG HILIR | Sumber Dana      | : | Dana Desa APBN TA. 2023   |
| KABUPATEN      | : KAMPAR       | Bidang           | : | Pembangunan Desa          |
| PROPINSI       | : RIAU         | Kegiatan         | : | Semenisasi RT.004 RW. 003 |
| TAHUN ANGGARAN | : 2023         | Ukuran / Dimensi | : | 80 x 2 x 0,15 M           |

**Dusun I**

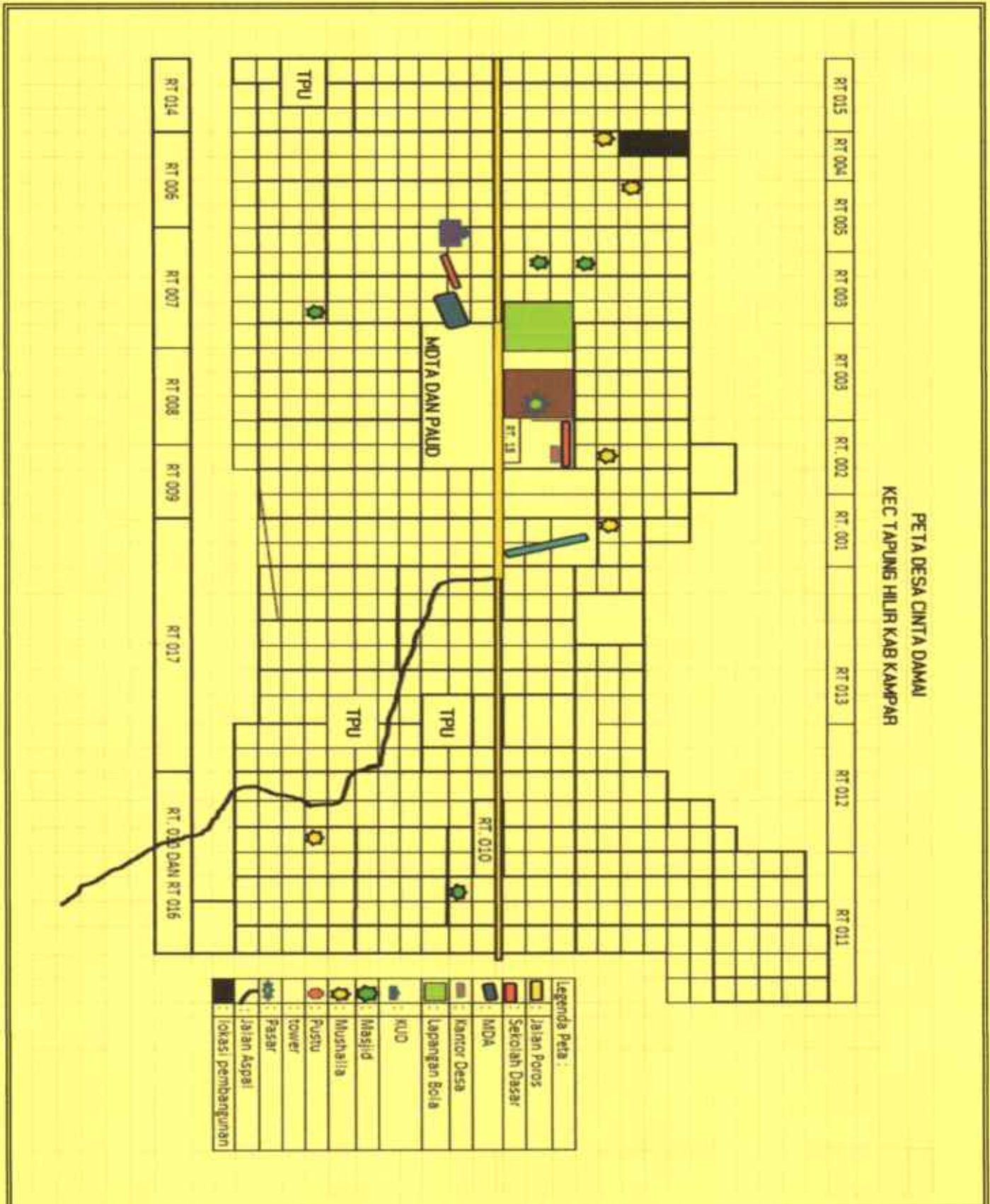

**FOTO DOKUMENTASI PEKERJAAN**  
**(PEKERJAAN / LOKASI 0%)**

|                |                |                  |   |                           |
|----------------|----------------|------------------|---|---------------------------|
| DESA           | : CINTA DAMAI  | No. RAB          | : | -                         |
| KECAMATAN      | : TAPUNG HILIR | Sumber Dana      | : | Dana Desa APBN TA. 2023   |
| KABUPATEN      | : KAMPAR       | Bidang           | : | Pembangunan Desa          |
| PROPINSI       | : RIAU         | Kegiatan         | : | Semenisasi RT.004 RW. 003 |
| TAHUN ANGGARAN | : 2023         | Ukuran / Dimensi | : | 80 x 2 x 0,15 M           |

**Dusun I**



## RENCANA ANGGARAN BIAYA

Propinsi : Riau  
 Kabupaten : Kampar  
 Kecamatan : Tapung Hilir  
 Desa : Cinta Damai

No. RAB :  
 Program : Pengembangan Ekonomi Desa  
 Jenis Kegiatan : Tulisan Timbul Acrylic Menyala  
 Ukuran / Dimensi : 7,70 Meter

| URAIAN                     | Volume |         |           | Sat. | Kategori Biaya | Harga Satuan (Rp.) | Jumlah Swadaya (Rp.) | Jumlah Dana Desa (Rp.) |
|----------------------------|--------|---------|-----------|------|----------------|--------------------|----------------------|------------------------|
|                            | Total  | Swadaya | Dana Desa |      |                |                    |                      |                        |
|                            | a      | b       | c = a - b | d    | e              | f                  | g = b x f            | h = c x f              |
| <b>1. BAHAN</b>            |        |         |           |      |                |                    |                      |                        |
| 1.1 Batu BATA              | 1.400  | 0,0     | 1.400,0   | M3   | I.a            | 700                | -                    | 980.000                |
| 1.2 Pasir Pasang           | 4      | 0,0     | 4,0       | M3   | I.a            | 220.000            | -                    | 880.000                |
| 1.3 Pasir COR              | 2      | 0,0     | 2,0       | M3   | I.a            | 220.000            | -                    | 440.000                |
| 1.4 Semen 50 Kg            | 15     | 0,0     | 15,0      | Zak  | Ib             | 80.000             | -                    | 1.200.000              |
| 1.5 Tulisan Timbul Acrylic | 1      | 0,0     | 1,0       | SET  | I.b            | 16.080.000         | -                    | 16.080.000             |
| 1.6 Besi Holow 25x25       | 7      | 0,0     | 7,0       | btg  | I.b            | 145.000            | -                    | 1.015.000              |
| 1.7 Keramik                | 27     |         |           | M3   |                | 75.000             |                      | 2.025.000              |
| 1.8 Besi dia 10mm          | 8      |         |           | btg  |                | 85.000             |                      | 680.000                |
| 1.9 Besi begel             | 5      | 0,0     | 5,0       | btg  | I.b            | 30.000             | -                    | 150.000                |
| 1.10 Papan Proyek          | 1      | 0,0     | 1,0       | Ls   | I.b            | 300.000            | -                    | 300.000                |
| 1.11 Prasasti              | 1      | 0,0     | 1,0       | Ls   | I.b            | 950.000            | -                    | 950.000                |
| <b>Sub Total 1 )</b>       |        |         |           |      |                |                    | <b>0</b>             | <b>24.700.000</b>      |
| <b>2. PERALATAN</b>        |        |         |           |      |                |                    |                      |                        |
| 2.13 Sewa Molen            | 0,0    |         | 0,0       | hari | II.a           |                    | -                    | 0                      |
| 2.14 Ember                 | 8,0    |         | 8,0       | Buah | II.a           | 15.000             | -                    | 120.000                |
| <b>Sub Total 2 )</b>       |        |         |           |      |                |                    | <b>0</b>             | <b>120.000</b>         |
| <b>3. UPAH</b>             |        |         |           |      |                |                    |                      |                        |
| 3.1 Pekerja                | 17,0   | 0,0     | 17,0      | HOK  | III.a          | 100.000            | -                    | 1.700.000              |
| 3.2 Tukang                 | 17,0   | 0,0     | 17,0      | HOK  | III.a          | 130.000            | -                    | 2.210.000              |
| <b>Sub Total 3 )</b>       |        |         |           |      |                |                    | <b>0</b>             | <b>3.910.000</b>       |

|             |                               |            |
|-------------|-------------------------------|------------|
| Sumber Dana | Total Biaya Dana Desa         | 28.730.000 |
|             | Total Biaya Swadaya           | 0          |
|             | Total ( Dana Desa + Swadaya ) | 28.730.000 |

Diketahui,  
 Kepala Desa Cinta Damai

Legiman, S.A.P

Diperiksa,  
 Sekretaris Desa

Mohklasim, S.KM

Dibuat Oleh,  
 Kaur Perencanaan

Andy Prayoga, SE



ALUN- ALUN  
Desa Cinta Damai

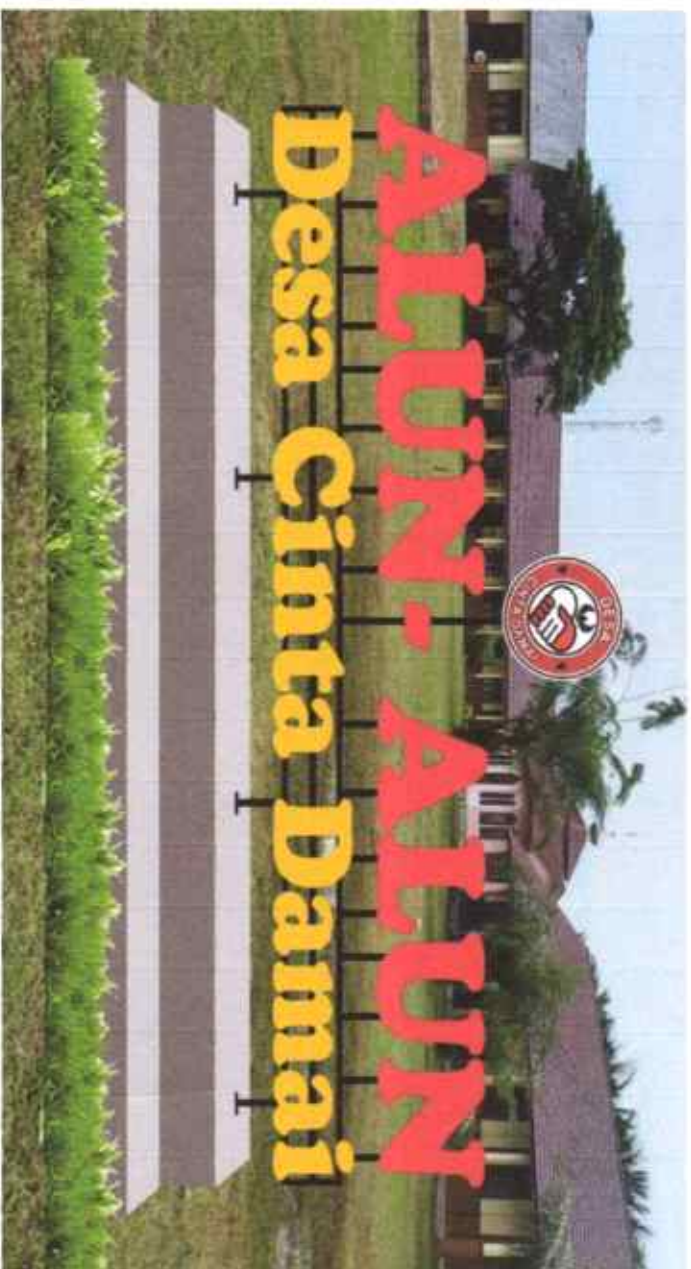

PROVINSI Riau

KABUPATEN : Kampar

KECAMATAN Tapung Hilir

DESA

Cinta Damai

JENIS PRASARANA

Tulisan Timbul Acrylic Menyala

Lokasi

Desa Cinta Damai RT. 003 RW. 002

JUDUL GAMBAR

Tulisan Timbul Acrylic Menyala

Dibuat Oleh :

Andy Prayoga, SE

Diperiksa Oleh :

Mohklasim, S.KM

Diketahui Oleh :

KEPALA DESA

Leoliman, S.A.P

**DENAH LOKASI PEKERJAAN  
(PEKERJAAN / LOKASI 0%)**

|                |                |                  |   |                                 |
|----------------|----------------|------------------|---|---------------------------------|
| DESA           | : CINTA DAMAI  | No. RAB          | : | -                               |
| KECAMATAN      | : TAPUNG HILIR | Sumber Dana      | : | BKK Provinsi APBD TA.2023       |
| KABUPATEN      | : KAMPAR       | Bidang           | : | Pembangunan Desa                |
| PROPINSI       | : RIAU         | Kegiatan         | : | Tulisan Timbul Acrylic Menyalat |
| TAHUN ANGGARAN | : 2023         | Ukuran / Dimensi | : | 7.70 M                          |

**DUSUN I RT. 003 RW. 002**

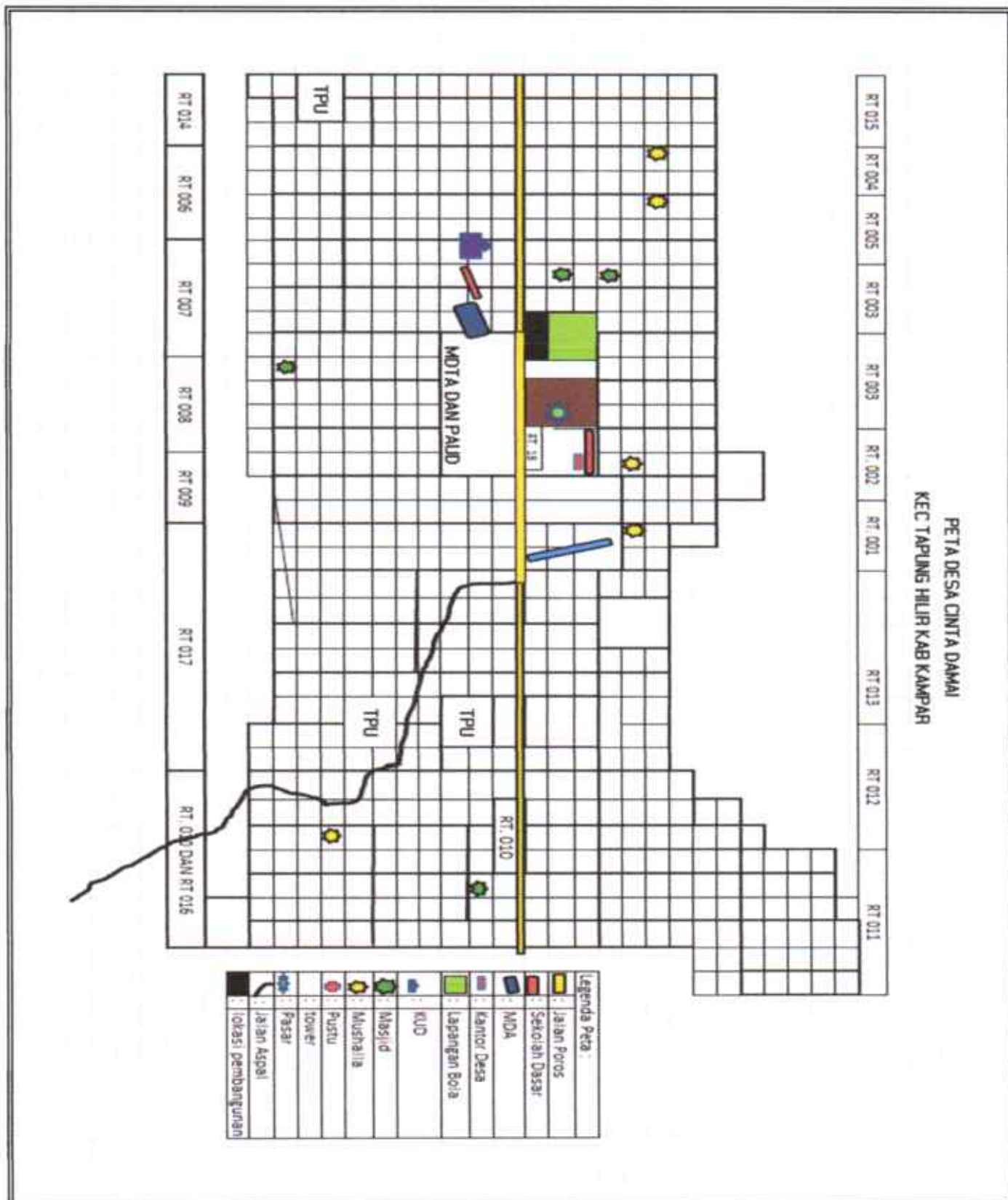

**FOTO DOKUMENTASI PEKERJAAN  
(PEKERJAAN / LOKASI 0%)**

DESA : CINTA DAMAI  
KECAMATAN : TAPUNG HILIR  
KABUPATEN : KAMPAR  
PROPINSI : RIAU  
TAHUN ANGGARAN : 2023

No. RAB :  
Sumber Dana : BKK Provinsi APBD TA.2023  
Bidang : Pembangunan Desa  
Kegiatan : Tulisan Timbul Acrylic Menyala  
Ukuran / Dimensi : 7,70 M

**DUSUN I RT. 003 RW. 002**



**RENCANA ANGGARAN BIAYA (RAB)**  
**DESA CINTA DAMAI KECAMATAN TAPUNG HILIR**  
**KABUPATEN KAMPAR PROPINSI RIAU**  
**TAHUN ANGGARAN 2023**

Bidang : Pembangunan Desa  
 Kegiatan : Rehab Lantai Kelas A PAUD  
 Ukuran / Demensi : 9 x 8 M  
 Pagu Dana : Rp 15.694.000,00  
 Waktu Pelaksanaan : 1 Bulan

| NO  | URAIAN               | SATUAN           | HARGA SATUAN (Rp) | JUMLAH (Rp.)         |
|---|----------------------|------------------|-------------------|----------------------|
| 1   | 2                    | 3                | 4                 | 5 = (3 + 4)          |
| <b>I. BAHAN :</b>                               |                      |                  |                   |                      |
| 1   | Semen                | 16 Sak           | 90.000,00         | 1.440.000,00         |
| 2   | Pasir                | 6 M <sup>3</sup> | 250.000,00        | 1.500.000,00         |
| 3   | Keramik Uk. 40x40 Cm | 85 Kotak         | 65.000,00         | 5.525.000,00         |
| 4   | Semen Putih          | 8 Kg             | 20.000,00         | 160.000,00           |
| 5   | Papan Kegiatan       | 1 Paket          | 250.000,00        | 250.000,00           |
| 6   | Air                  | 4 Tong           | 60.000,00         | 240.000,00           |
| 7   | Benang Nilon         | 1 Rol            | 20.000,00         | 20.000,00            |
| <b>Jumlah</b>                                   |                      |                  |                   | <b>9.135.000,00</b>  |
| <b>II. ALAT :</b>                               |                      |                  |                   |                      |
| <b>Jumlah</b>                                   |                      |                  |                   | -                    |
| <b>III. UPAH :</b>                              |                      |                  |                   |                      |
| 1   | Upah Tukang          | 14 HOK           | 150.000,00        | 2.100.000,00         |
| 2   | Upah Pekerja         | 28 HOK           | 130.000,00        | 3.640.000,00         |
| <b>Jumlah</b>                                   |                      |                  |                   | <b>5.740.000,00</b>  |
| <b>IV. HONORIUM TPK DAN PERENCANAAN DAN PKA</b> |                      |                  |                   |                      |
| 1   | Honor PKA            | 1 Paket          | 200.000,00        | 150.000,00           |
| 2   | Biaya Perencanaan    | 1 Paket          | 372.000,00        | 372.000,00           |
| 3   | Honorium TPK         |                  |                   |                      |
|   | - Ketua              | 1 Keg            | 119.000,00        | 119.000,00           |
|   | - Sekretaris         | 1 Keg            | 104.000,00        | 104.000,00           |
|   | - Anggota            | 1 Keg            | 74.000,00         | 74.000,00            |
| <b>Jumlah</b>                                   |                      |                  |                   | <b>819.000,00</b>    |
| <b>TOTAL I + II + III + IV</b>                  |                      |                  |                   | <b>15.694.000,00</b> |

CINTA DAMAI , ..... 2023

Disetujui/Mengesahkan,  
 KEPALA DESA CINTA DAMAI

**(LEGIMAN, S.AP)**

Dibuat Oleh,  
 KAUR PERENCANAAN  
 DESA CINTA DAMAI

**(ANDY PRAYOGA, SE)**

**DENAH LOKASI PEKERJAAN  
(PEKERJAAN / LOKASI 0%)**

|                |                |                  |   |                           |
|----------------|----------------|------------------|---|---------------------------|
| DESA           | : CINTA DAMAI  | No. RAB          | : | -                         |
| KECAMATAN      | : TAPUNG HILIR | Sumber Dana      | : | Dana Desa APBN TA.2023    |
| KABUPATEN      | : KAMPAR       | Bidang           | : | Pembangunan Desa          |
| PROPINSI       | : RIAU         | Kegiatan         | : | Rehab Lantai Kelas A PAUD |
| TAHUN ANGGARAN | : 2023         | Ukuran / Dimensi | : | 9 M x 8 M                 |

**DUSUN SUMBER MULYO RT. 007 RW. 004**

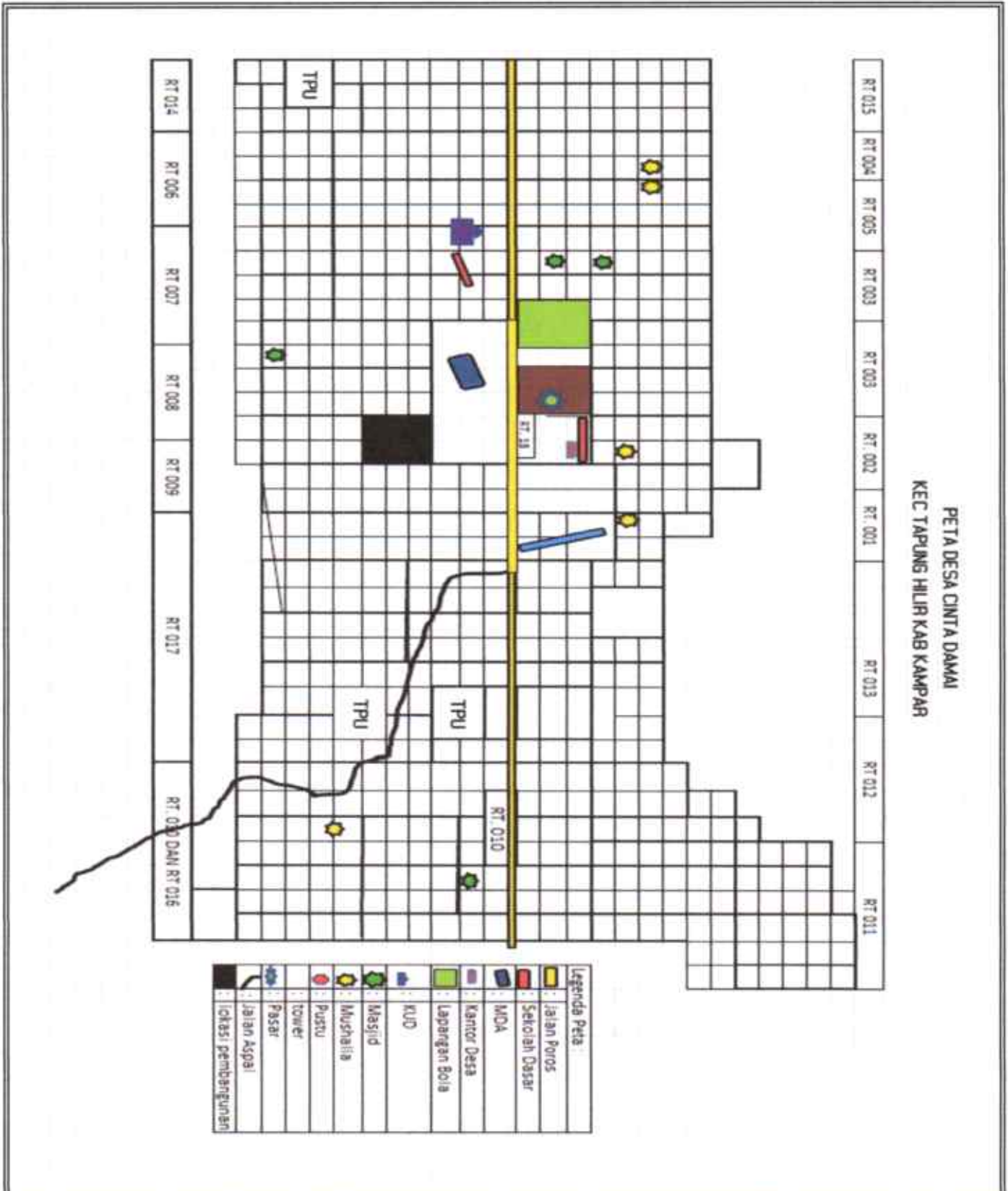

**FOTO DOKUMENTASI PEKERJAAN**  
**(PEKERJAAN / LOKASI 0%)**

|                |                |                  |                             |
|----------------|----------------|------------------|-----------------------------|
| DESA           | : CINTA DAMAI  | No. RAB          | :                           |
| KECAMATAN      | : TAPUNG HILIR | Sumber Dana      | : Dana Desa APBN TA.2023    |
| KABUPATEN      | : KAMPAR       | Bidang           | : Pembangunan Desa          |
| PROPINSI       | : RIAU         | Kegiatan         | : Rehab Lantai Kelas A PAUD |
| TAHUN ANGGARAN | : 2023         | Ukuran / Dimensi | : 9 M x 8 M                 |

**DUSUN SUMBER MULYO RT. 007 RW. 004**



**RENCANA ANGGARAN BIAYA (RAB)**  
**DESA CINTA DAMAI KECAMATAN TAPUNG HILIR**  
**KABUPATEN KAMPAR PROPINSI RIAU**  
**TAHUN ANGGARAN 2023**

Bidang : Pembangunan Desa  
 Kegiatan : Rehab Lantai Kelas B PAUD  
 Ukuran / Demensi : 9 x 8 M  
 Pagu Dana : Rp 15.694.000,00  
 Waktu Pelaksanaan : 1 Bulan

| NO  | URAIAN                 | SATUAN           | HARGA SATUAN (Rp) | JUMLAH (Rp.)         |
|---|------------------------|------------------|-------------------|----------------------|
| 1   | 2                      | 3                | 4                 | 5 = (3 + 4)          |
| <b>I. BAHAN :</b>                               |                        |                  |                   |                      |
|   | 1 Semen                | 16 Sak           | 90.000,00         | 1.440.000,00         |
|   | 2 Pasir                | 6 M <sup>3</sup> | 250.000,00        | 1.500.000,00         |
|   | 3 Keramik Uk. 40x40 Cm | 85 Kotak         | 65.000,00         | 5.525.000,00         |
|   | 4 Semen Putih          | 8 Kg             | 20.000,00         | 160.000,00           |
|   | 5 Papan Kegiatan       | 1 Paket          | 250.000,00        | 250.000,00           |
|   | 6 Air                  | 4 Tong           | 60.000,00         | 240.000,00           |
|   | 7 Benang Nilon         | 1 Rol            | 20.000,00         | 20.000,00            |
| <b>Jumlah</b>                                   |                        |                  |                   | <b>9.135.000,00</b>  |
| <b>II. ALAT :</b>                               |                        |                  |                   |                      |
| <b>Jumlah</b>                                   |                        |                  |                   | -                    |
| <b>III. UPAH :</b>                              |                        |                  |                   |                      |
|   | 1 Upah Tukang          | 14 HOK           | 150.000,00        | 2.100.000,00         |
|   | 2 Upah Pekerja         | 28 HOK           | 130.000,00        | 3.640.000,00         |
| <b>Jumlah</b>                                   |                        |                  |                   | <b>5.740.000,00</b>  |
| <b>IV. HONORIUM TPK DAN PERENCANAAN DAN PKA</b> |                        |                  |                   |                      |
|   | 1 Honor PKA            | 1 Paket          | 200.000,00        | 150.000,00           |
|   | 2 Biaya Perencanaan    | 1 Paket          | 372.000,00        | 372.000,00           |
|   | 3 Honorium TPK         |                  |                   |                      |
|   | - Ketua                | 1 Keg            | 119.000,00        | 119.000,00           |
|   | - Sekretaris           | 1 Keg            | 104.000,00        | 104.000,00           |
|   | - Anggota              | 1 Keg            | 74.000,00         | 74.000,00            |
| <b>Jumlah</b>                                   |                        |                  |                   | <b>819.000,00</b>    |
| <b>TOTAL I + II + III + IV</b>                  |                        |                  |                   | <b>15.694.000,00</b> |

CINTA DAMAI , ..... 2023

Disetujui/Mengesahkan,  
 KEPALA DESA CINTA DAMAI

  
 (LEGIMAN, S.AP)

Dibuat Oleh,  
 KAUR PERENCANAAN  
 DESA CINTA DAMAI

  
 (ANDY PRAYOGA, SE)

**DENAH LOKASI PEKERJAAN  
(PEKERJAAN / LOKASI 0%)**

|                |                |                  |   |                           |
|----------------|----------------|------------------|---|---------------------------|
| DESA           | : CINTA DAMAI  | No. RAB          | : | -                         |
| KECAMATAN      | : TAPUNG HILIR | Sumber Dana      | : | Dana Desa APBN TA.2023    |
| KABUPATEN      | : KAMPAR       | Bidang           | : | Pembangunan Desa          |
| PROPINSI       | : RIAU         | Kegiatan         | : | Rehab Lantai Kelas B PAUD |
| TAHUN ANGGARAN | : 2023         | Ukuran / Dimensi | : | 9 M x 8 M                 |

**DUSUN SUMBER MULYO RT. 007 RW. 004**

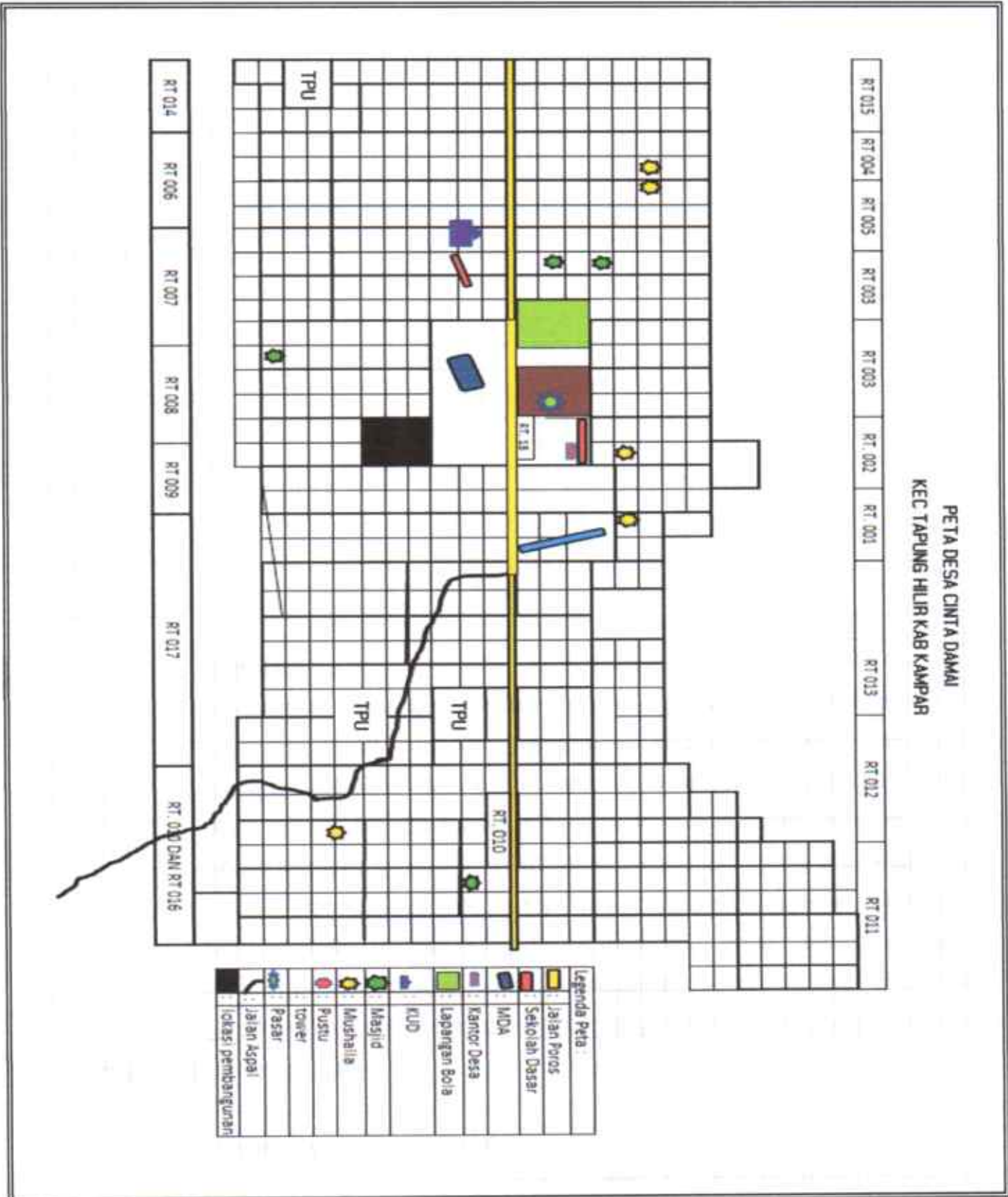

**FOTO DOKUMENTASI PEKERJAAN  
(PEKERJAAN / LOKASI 0%)**

|                |                |                  |                             |
|----------------|----------------|------------------|-----------------------------|
| DESA           | : CINTA DAMAI  | No. RAB          | :                           |
| KECAMATAN      | : TAPUNG HILIR | Sumber Dana      | : Dana Desa APBN TA.2023    |
| KABUPATEN      | : KAMPAR       | Bidang           | : Pembangunan Desa          |
| PROPINSI       | : RIAU         | Kegiatan         | : Rehab Lantai Kelas B PAUD |
| TAHUN ANGGARAN | : 2023         | Ukuran / Dimensi | : 9 M x 8 M                 |

**DUSUN SUMBER MULYO RT. 007 RW. 004**

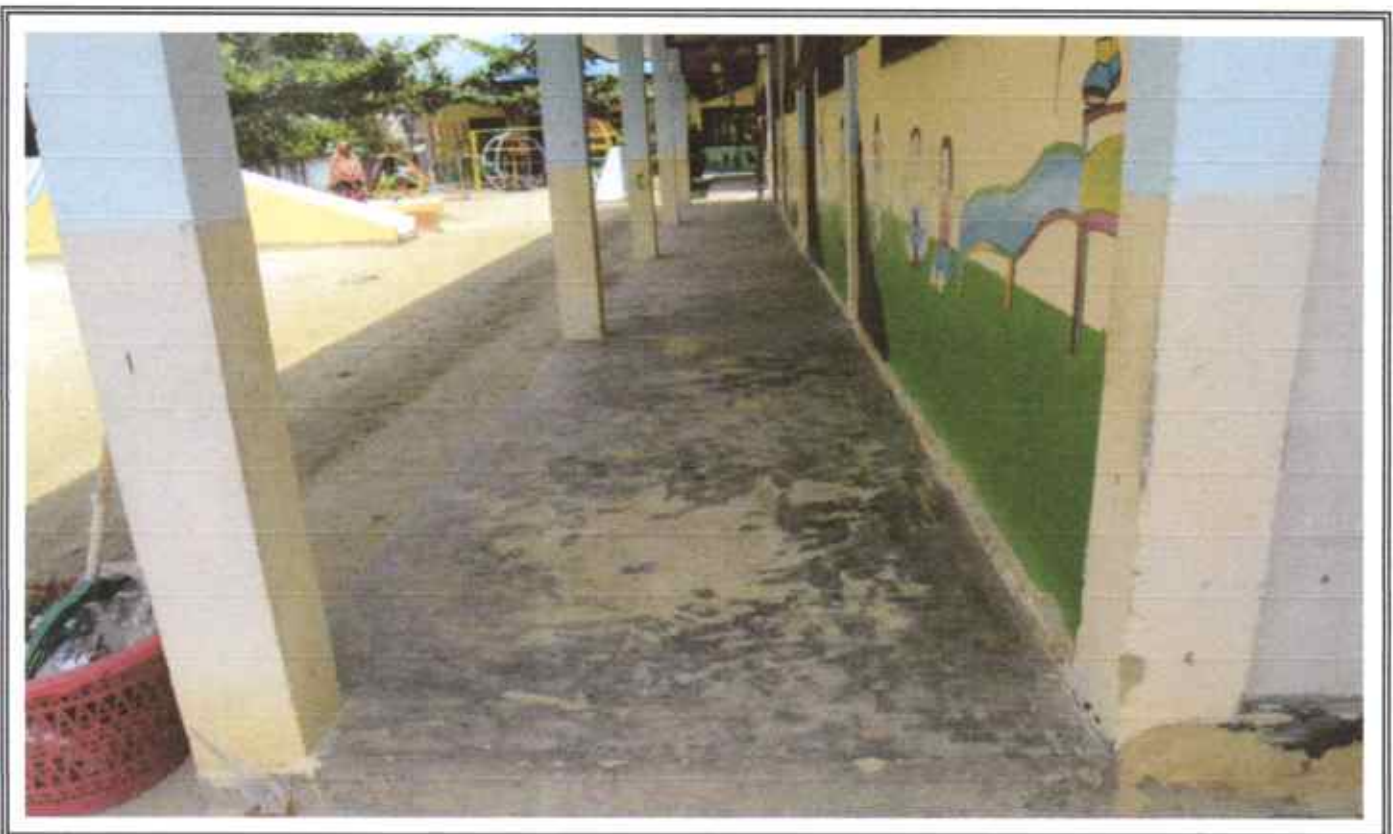

**RENCANA ANGGARAN BIAYA (RAB)**  
**DESA CINTA DAMAI KECAMATAN TAPUNG HILIR**  
**KABUPATEN KAMPAR PROPINSI RIAU**  
**TAHUN ANGGARAN 2023**

Bidang : Pembangunan Desa  
 Kegiatan : Drainase RT. 016 RW. 006  
 Ukuran / Demensi : 200 x 0,4 x 0,5 ( 0,4 x 0,4 ) M  
 Pagu Dana : Rp 123.763.000,00  
 Waktu Pelaksanaan : 2 Bulan

| NO                 | URAIAN            | SATUAN            | HARGA SATUAN (Rp) | JUMLAH (Rp.)         |               |
|--------------------|-------------------|-------------------|-------------------|----------------------|---------------|
| 1                  | 2                 | 3                 | 4                 | 5 = (3 + 4)          |               |
| <b>I. BAHAN :</b>  |                   |                   |                   |                      |               |
| 1                  | Pasir             | 28 M <sup>3</sup> | 250.000,00        | 7.000.000,00         |               |
| 2                  | Kerikil           | 40 M <sup>3</sup> | 350.000,00        | 14.000.000,00        |               |
| 3                  | Semen             | 210 Sak           | 90.000,00         | 18.900.000,00        |               |
| 4                  | Triplek 9 mm      | 26 Lembar         | 150.000,00        | 3.900.000,00         |               |
| 5                  | Kayu 5/7          | 2 M <sup>3</sup>  | 2.900.000,00      | 5.800.000,00         |               |
| 6                  | Paku              | 52 Kg             | 28.000,00         | 1.456.000,00         |               |
| 7                  | Minyak Bageting   | 15 Liter          | 13.000,00         | 195.000,00           |               |
| 8                  | Besi Ø 10"        | 244 Batang        | 110.000,00        | 26.840.000,00        |               |
| 9                  | Besi Begol Ø 6    | 5 Batang          | 44.000,00         | 220.000,00           |               |
| 10                 | Kawat Ikat        | 37 Kg             | 17.000,00         | 629.000,00           |               |
| 11                 | Papan Kegiatan    | 1 Paket           | 250.000,00        | 250.000,00           |               |
| 12                 | Prasasti Kegiatan | 1 Paket           | 900.000,00        | 900.000,00           |               |
| 13                 | Tanah Timbun      | 60 M <sup>3</sup> | 90.000,00         | 5.400.000,00         |               |
| 14                 | Air               | 14 Tong           | 60.000,00         | 840.000,00           |               |
| <b>Jumlah</b>      |                   |                   |                   | <b>86.330.000,00</b> |               |
| <b>II. ALAT :</b>  |                   |                   |                   |                      |               |
| 1                  |                   |                   |                   |                      |               |
| 2                  |                   |                   |                   |                      |               |
| 3                  |                   |                   |                   |                      |               |
| 4                  |                   |                   |                   |                      |               |
| <b>Jumlah</b>      |                   |                   |                   | -                    |               |
| <b>III. UPAH :</b> |                   |                   |                   |                      |               |
| 1                  | Kepala Tukang     | 1 Orang           | 27 OH             | 160.000,00           | 4.320.000,00  |
| 2                  | Tukang            | 1 Orang           | 27 OH             | 150.000,00           | 4.050.000,00  |
| 3                  | Pekerja           | 7 Orang           | 189 OH            | 130.000,00           | 24.570.000,00 |
| <b>Jumlah</b>      |                   |                   |                   | <b>32.940.000,00</b> |               |

| IV. HONORIUM TPK DAN PERENCANAAN DAN PKA |                   |   |       |              |                       |
|--|-------------------|---|-------|--------------|-----------------------|
| 1  | Honor PKA         | 1 | Paket | 200.000,00   | 200.000,00            |
| 2  | Biaya Perencanaan | 1 | Paket | 2.385.000,00 | 2.385.000,00          |
| 3  | Honorium TPK      |   |       |              |                       |
|  | - Ketua           | 1 | Keg   | 763.000,00   | 763.000,00            |
|  | - Sekretaris      | 1 | Keg   | 668.000,00   | 668.000,00            |
|  | - Anggota         | 1 | Keg   | 477.000,00   | 477.000,00            |
| <b>Jumlah</b>                            |                   |   |       |              | <b>4.493.000,00</b>   |
| <b>TOTAL I + II + III + IV</b>           |                   |   |       |              | <b>123.763.000,00</b> |

CINTA DAMAI , .... 2023

Disetujui/Mengesahkan,  
KEPALA DESA CINTA DAMAI



(LEGIMAN, S.AP)

Dibuat Oleh,  
KAUR PERENCANAAN  
DESA CINTA DAMAI



(ANDY PRAYOGA, SE)

|   |  |
|---|--|
| <p><b>P3MD</b></p> <p><b>PROGRAM PEMBANGUNAN DAN<br/>PEMBERDAYAAN MASYARAKAT DESA</b></p>  <p><b>TA 2023</b></p> |  |
| <p>PROV : RIAU<br/>KAB : KAMPAR<br/>KEC : TAPUNG HILIR<br/>DESA : CINTA DAMAI</p>   | <p>JENIS PRASARANA<br/>RENCANA DRAINASE</p>  |
| <p>DUSUN KARANG ANYAR RT. 016/006</p> <p>JUDUL GAMBAR<br/>TAMPAK ATAS</p>   | <p>LOKASI</p>  |
| <p>DI BUAT OLEH :<br/>PKA</p>   | <p>JUWONO</p>  |
| <p>DI VERIFIKASI OLEH :<br/>SEKRETARIS DESA</p>   | <p>MOHKLASIM, S.KM</p> <p>DISETUJUI OLEH :<br/>KEPALA DESA</p>  <p><b>LEGIMAN, S.AP</b></p> |
|   |  |

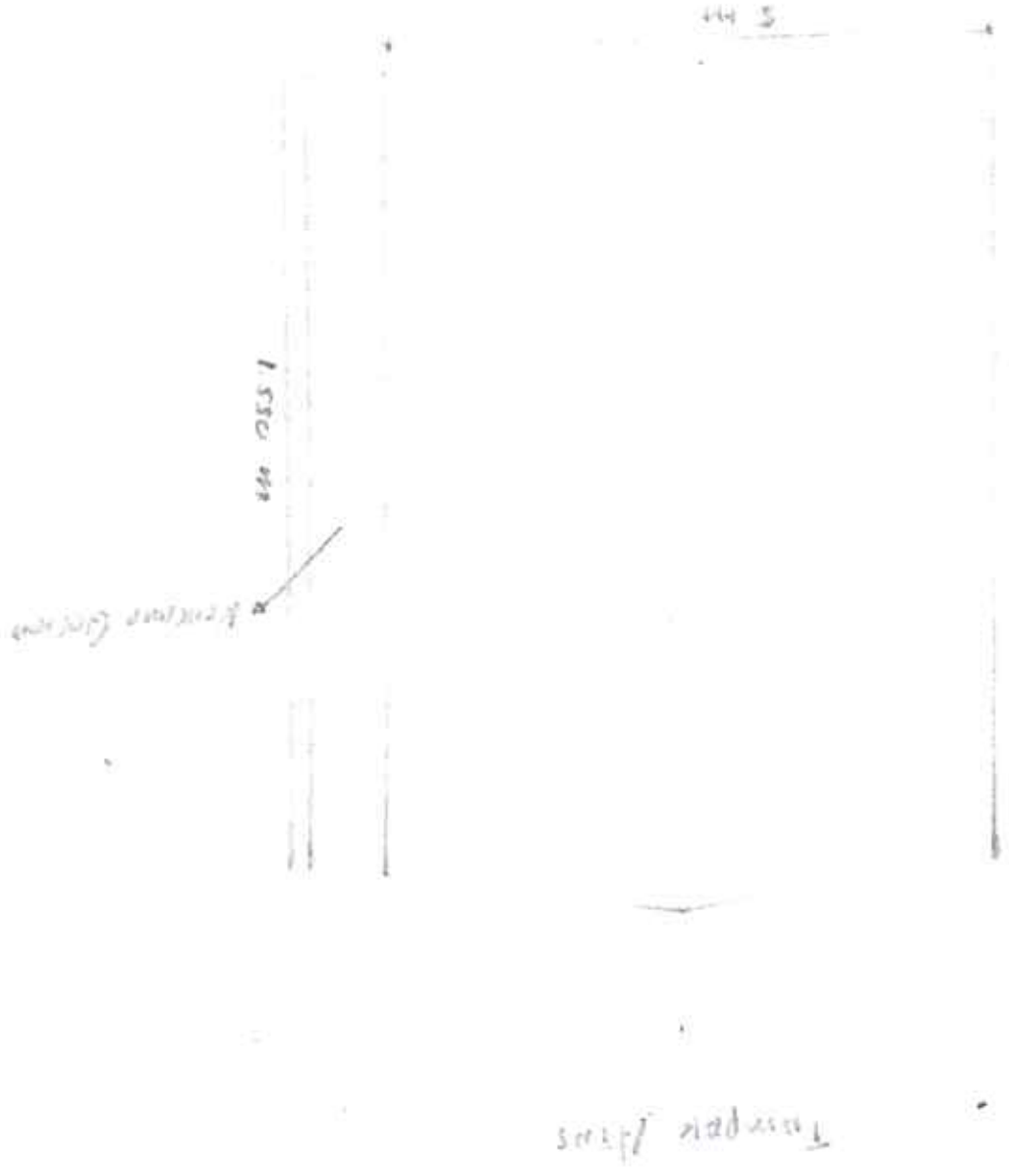

|  |  |
|--|--|
| <b>P3MD</b><br><b>PROGRAM PEMBANGUNAN DAN<br/>         PEMBERDAYAAN MASYARAKAT DESA</b><br> |  |
| <b>TA 2023</b><br>PROV : RIAU<br>KAB : KAMPAR<br>KEC : TAPUNG HILIR<br>DESA : CINTA DAMAI<br>JENIS PRASARANA<br>RENCANA DRAINASE   |  |
| LOKASI<br>DUSUN KARANG ANYAR RT. 016/006<br>JUDUL GAMBAR<br>TAMPAK DEPAN<br>DI BUAT OLEH :<br>PKA  |  |
| JUWONO<br>DI VERIFIKASI OLEH :<br>SEKRETARIS DESA  |  |
| MOHKLASIM, S.KM<br>DISETUJUI OLEH :<br>KEPALA DESA<br><br><b>LEGIMAN, S.AP</b>            |  |
|  |  |

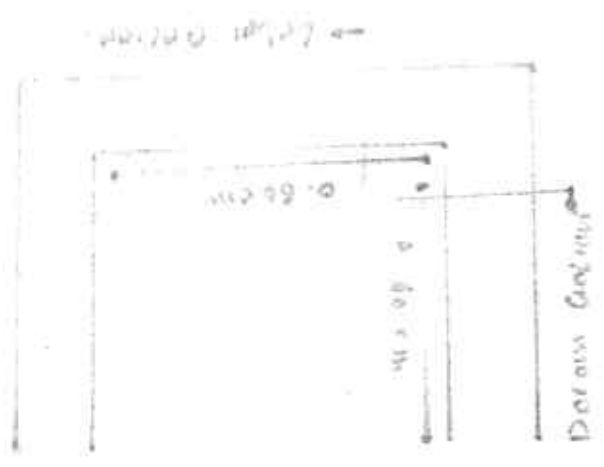

Tampak Depan

|   |  |
|---|--|
| <b>P3MD</b><br><b>PROGRAM PEMBANGUNAN DAN</b><br><b>PEMBERDAYAAN MASYARAKAT DESA</b><br> |  |
| <b>TA 2023</b><br>PROV : RIAU<br>KAB : KAMPAR<br>KEC : TAPUNG HILIR<br>DESA : CINTA DAMAI<br>JENIS PRASANA<br>RENCANA DRAINASE  |  |
| LOKASI<br>DUSUN KARANG ANYAR RT. 016/006<br>JUDUL GAMBAR<br>TAMPAK SAMPING<br>DI BUAT OLEH :<br>PKA   |  |
| JUWONO<br>DI VERIFIKASI OLEH :<br>SEKRETARIS DESA   |  |
| MOHKLASIM, S.KM<br>DISETUJUI OLEH :<br>KEPALA DESA<br><br>LEGIMAN, S.AP                |  |
|   |  |

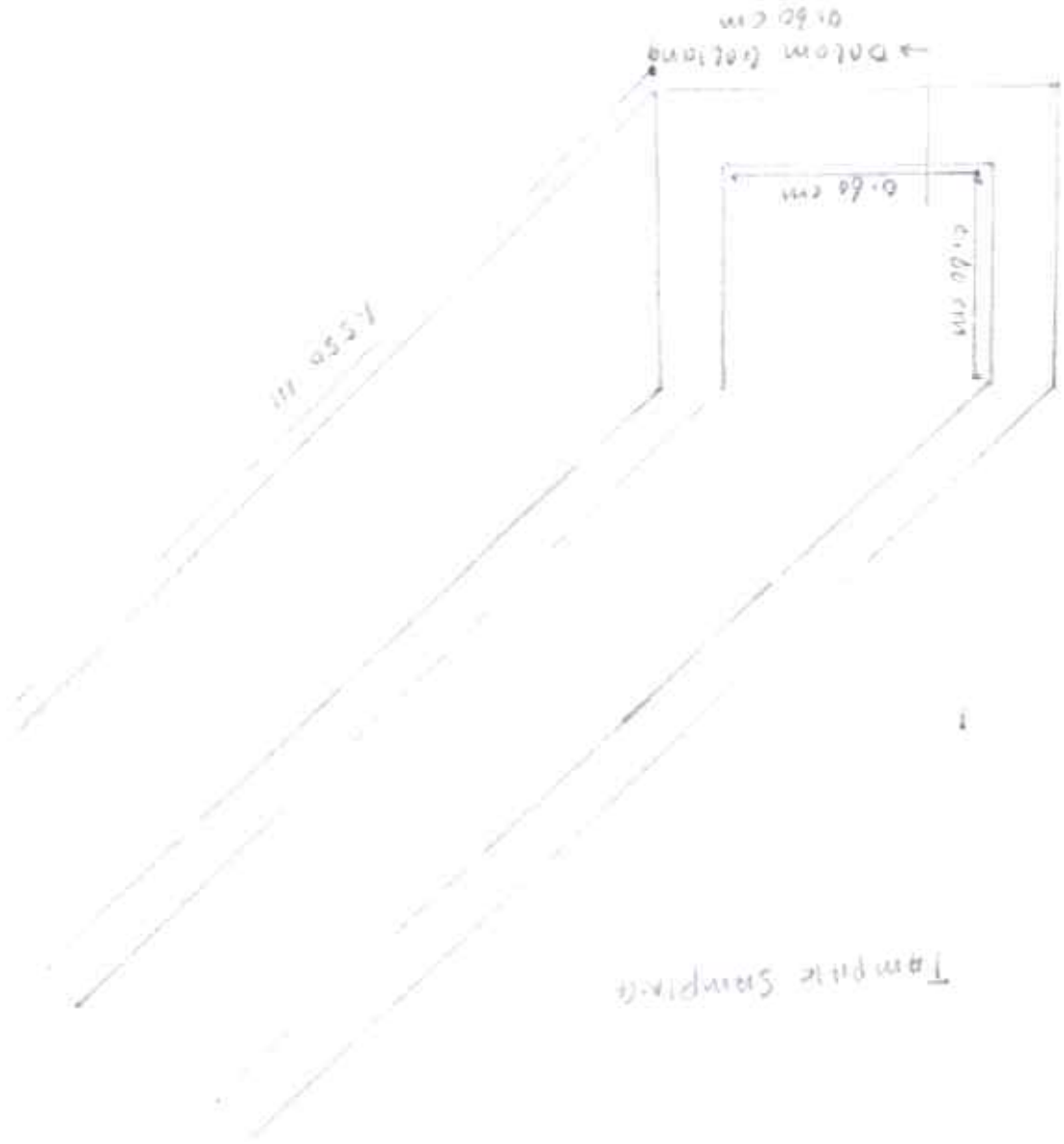

## DENAH LOKASI PEKERJAAN (PEKERJAAN / LOKASI 0%)

|                          |  |
|--------------------------|--|
| DESA : CINTA DAMAI       | No. RAB :  |
| KECAMATAN : TAPUNG HILIR | Sumber Dana : Dana Desa APBN TA. 2023              |
| KABUPATEN : KAMPAR       | Bidang : Pembangunan Desa                          |
| PROPINSI : RIAU          | Kegiatan : Drainase RT. 016 RW. 006                |
| TAHUN ANGGARAN : 2023    | Ukuran / Dimensi : 200 x 0,4 x 0,5 ( 0,4 x 0,4 ) M |

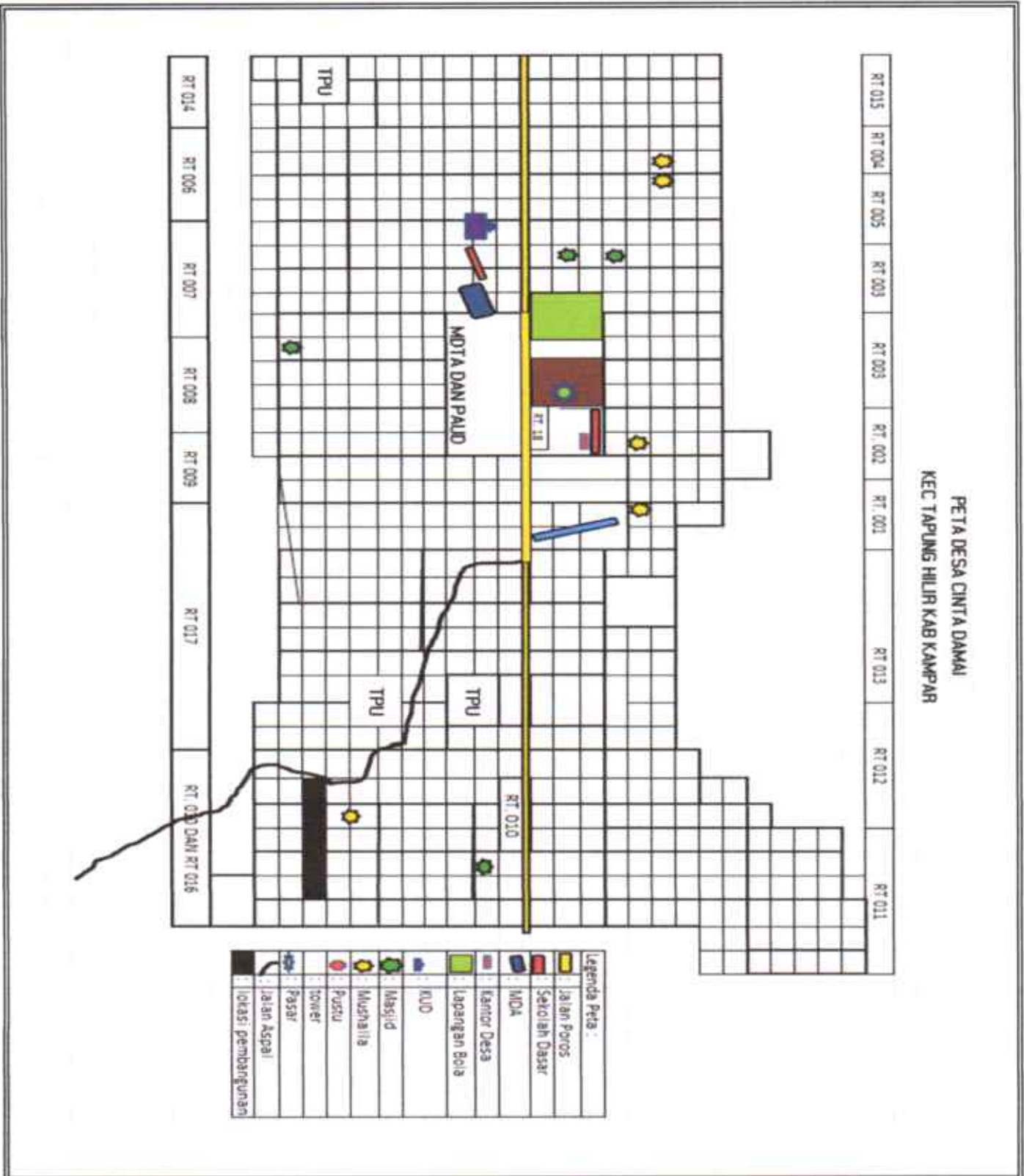

**FOTO DOKUMENTASI PEKERJAAN**  
**(PEKERJAAN / LOKASI 0%)**

|                |                |                  |                                   |
|----------------|----------------|------------------|-----------------------------------|
| DESA           | : CINTA DAMAI  | No. RAB          | :                                 |
| KECAMATAN      | : TAPUNG HILIR | Sumber Dana      | : Dana Desa APBN TA. 2023         |
| KABUPATEN      | : KAMPAR       | Bidang           | : Pembangunan Desa                |
| PROPINSI       | : RIAU         | Kegiatan         | : Drainase RT. 016 RW. 006        |
| TAHUN ANGGARAN | : 2023         | Ukuran / Dimensi | : 200 x 0,4 x 0,5 ( 0,4 x 0,4 ) M |



**RENCANA ANGGARAN BIAYA (RAB)**  
**DESA CINTA DAMAI KECAMATAN TAPUNG HILIR**  
**KABUPATEN KAMPAR PROPINSI RIAU**  
**TAHUN ANGGARAN 2023**

Bidang : Pembangunan Desa  
 Kegiatan : Semenisasi RT. 012 RW. 001  
 Ukuran / Demensi : 200 x 2 x 0,15 M  
 Pagu Dana : Rp 118.500.000,00  
 Waktu Pelaksanaan : 2 Bulan

| NO                 | URAIAN               | SATUAN             | HARGA SATUAN (Rp) | JUMLAH (Rp.)         |               |
|--------------------|----------------------|--------------------|-------------------|----------------------|---------------|
| 1                  | 2                    | 3                  | 4                 | 5 = (3 + 4)          |               |
| <b>I. BAHAN :</b>  |                      |                    |                   |                      |               |
|                    | 1 Pasir Cor          | 33 M <sup>3</sup>  | 250.000,00        | 8.250.000,00         |               |
|                    | 2 Kerikil            | 46 M <sup>3</sup>  | 350.000,00        | 16.100.000,00        |               |
|                    | 3 Semen              | 392 Sak            | 90.000,00         | 35.280.000,00        |               |
|                    | 4 Kayu Kelas II      | 0,9 M <sup>3</sup> | 2.900.000,00      | 2.610.000,00         |               |
|                    | 5 Kayu 5/7           | 0,6 M <sup>3</sup> | 2.900.000,00      | 1.740.000,00         |               |
|                    | 6 Paku               | 6 Kg               | 28.000,00         | 168.000,00           |               |
|                    | 7 Minyak Begesting   | 12 Liter           | 17.000,00         | 204.000,00           |               |
|                    | 8 Aspal              | 600 Kg             | 20.000,00         | 12.000.000,00        |               |
|                    | 9 Kayu Bakar         | 3,0 M <sup>3</sup> | 994.000,00        | 2.982.000,00         |               |
|                    | 10 Sirtu             | 4 M <sup>3</sup>   | 250.000,00        | 1.000.000,00         |               |
|                    | 11 Plastik Hitam     | 200 M <sup>3</sup> | 17.000,00         | 3.400.000,00         |               |
|                    | 12 Air               | 20,0 Tong          | 60.000,00         | 1.200.000,00         |               |
|                    | 13 Tanah Timbun      | 39 M <sup>3</sup>  | 95.000,00         | 3.705.000,00         |               |
|                    | 14 Papan Kegiatan    | 1 Paket            | 250.000,00        | 250.000,00           |               |
|                    | 15 Prasasti Kegiatan | 1,0 Paket          | 900.000,00        | 900.000,00           |               |
| <b>Jumlah</b>      |                      |                    |                   | <b>89.789.000,00</b> |               |
| <b>II. ALAT :</b>  |                      |                    |                   |                      |               |
|                    | 1                    |                    |                   |                      |               |
|                    | 2                    |                    |                   |                      |               |
|                    | 3                    |                    |                   |                      |               |
|                    | 4                    |                    |                   |                      |               |
|                    | 5                    |                    |                   |                      |               |
|                    | 6                    |                    |                   |                      |               |
| <b>Jumlah</b>      |                      |                    |                   | <b>-</b>             |               |
| <b>III. UPAH :</b> |                      |                    |                   |                      |               |
|                    | 1 Kepala Tukang      | 1 Orang            | 20 OH             | 160.000,00           | 3.200.000,00  |
|                    | 2 Tukang             | 1 Orang            | 20 OH             | 150.000,00           | 3.000.000,00  |
|                    | 3 Pekerja            | 7 Orang            | 140 OH            | 130.000,00           | 18.200.000,00 |
| <b>Jumlah</b>      |                      |                    |                   | <b>24.400.000,00</b> |               |

| IV. HONORIUM TPK DAN PERENCANAAN DAN PKA |                   |   |     |              |                       |
|--|-------------------|---|-----|--------------|-----------------------|
| 1  | Honor PKA         | 1 | Keg | 200.000,00   | 200.000,00            |
| 2  | Biaya Perencanaan | 1 | Keg | 2.284.000,00 | 2.284.000,00          |
| 3  | Honorium TPK      |   |     |              |                       |
|  | - Ketua           | 1 | Keg | 731.000,00   | 731.000,00            |
|  | - Sekretaris      | 1 | Keg | 639.000,00   | 639.000,00            |
|  | - Anggota         | 1 | Keg | 457.000,00   | 457.000,00            |
| <b>Jumlah</b>                            |                   |   |     |              | 4.311.000,00          |
| <b>TOTAL I + II + III + IV</b>           |                   |   |     |              | <b>118.500.000,00</b> |

CINTA DAMAI , ..... 2023

Disetujui/Mengesahkan,  
KEPALA DESA CINTA DAMAI

(LEGIMAN, S.AP)

Dibuat Oleh,  
KASI PERENCANAAN  
DESA CINTA DAMAI

(ANDY PRAYOGA, SE)

|   |  |
|---|--|
| <b>P3MD</b><br><b>PROGRAM PEMBANGUNAN DAN</b><br><b>PEMBERDAYAAN MASYARAKAT DESA</b><br> |  |
| <b>TA 2023</b><br>PROV : RIAU<br>KAB : KAMPAR<br>KEC : TAPUNG HILIR<br>DESA : CINTA DAMAI   |  |
| JENIS PRASARANA<br>RENCANA SEMENISASI   |  |
| LOKASI<br>DUSUN KARANG ANYAR RT. 012/001  |  |
| JUDUL GAMBAR<br>TAMPAK ATAS   |  |
| DI BUAT OLEH :<br>PKA   |  |
| JUWONO  |  |
| DI VERIFIKASI OLEH :<br>SEKRETARIS DESA   |  |
| MOHKLASIM, S.KM   |  |
| DISETUJUI OLEH :<br>KEPALA DESA<br><br>LEGIMAN, S.AP                                   |  |
|   |  |

TAMPAK ATAS

Medium Jalan

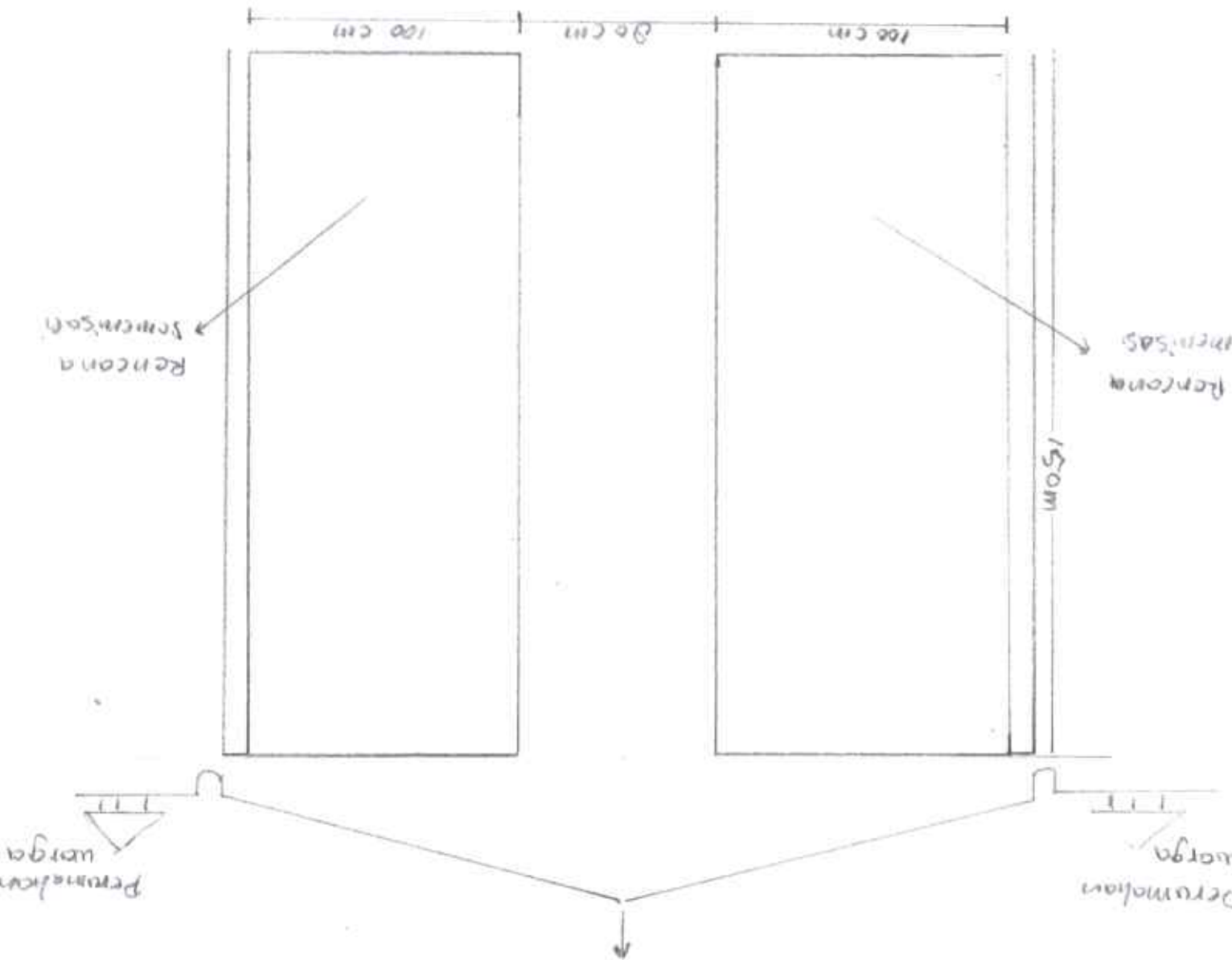

|   |  |
|---|--|
| <b>P3MD</b><br><b>PROGRAM PEMBANGUNAN DAN</b><br><b>PEMBERDAYAAN MASYARAKAT DESA</b><br> |  |
| <b>TA 2023</b><br>PROV : RIAU<br>KAB : KAMPAR<br>KEC : TAPUNG HILIR<br>DESA : CINTA DAMAI   |  |
| JENIS PRASARANA<br>RENCANA SEMENISASI   |  |
| LOKASI<br>DUSUN KARANG ANYAR RT. 012/001<br>JUDUL GAMBAR<br>TAMPAK SAMPING  |  |
| DI BUAT OLEH :<br>PKA   |  |
| JUWONO  |  |
| DI VERIFIKASI OLEH :<br>SEKRETARIS DESA   |  |
| MOHKLASIM, S.KM<br>DISETUJUI OLEH :<br>KEPALA DESA<br><br>LEGIMAN, S.AP                |  |
|   |  |

TAMPAK SAMPING

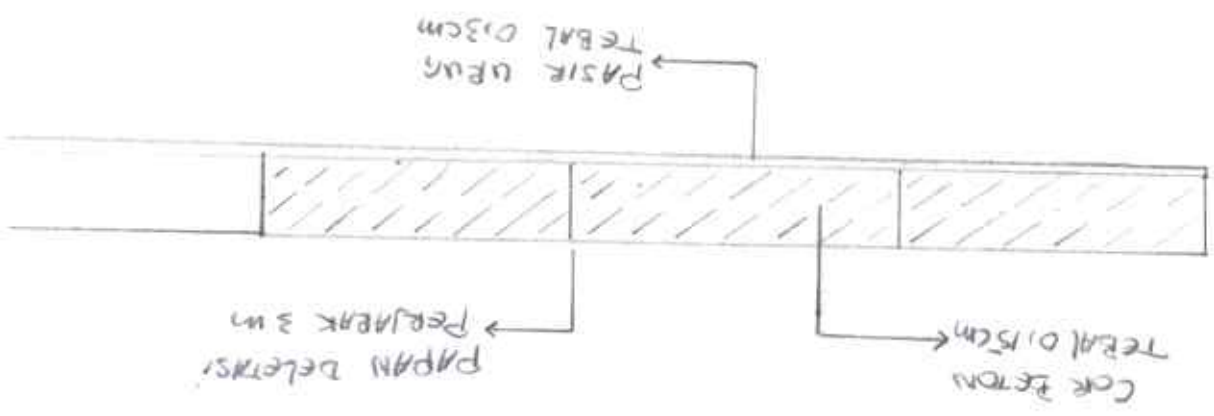

|   |                                       |
|---|---------------------------------------|
| <b>P3MD</b><br><b>PROGRAM PEMBANGUNAN DAN</b><br><b>PEMBERDAYAAN MASYARAKAT DESA</b><br><br><b>TA 2023</b> |                                       |
| PROV : RIAU<br>KAB : KAMPAR<br>KEC : TAPUNG HILIR<br>DESA : CINTA DAMAI   | JENIS PRASARANA<br>RENCANA SEMENISASI |
| LOKASI<br>DUSUN KARANG ANYAR RT. 012/001  |                                       |
| JUDUL GAMBAR<br>TAMPAK DEPAN  |                                       |
| DI BUAT OLEH :<br>PKA   |                                       |
| JUWONO  |                                       |
| DI VERIFIKASI OLEH :<br>SEKRETARIS DESA   |                                       |
| MOHKLASIM, S.KM<br>DISETUJUI OLEH :<br>KEPALA DESA<br><br>LEGIMAN, S.AP                                  |                                       |
|   |                                       |

TAMPAK DEPAN.

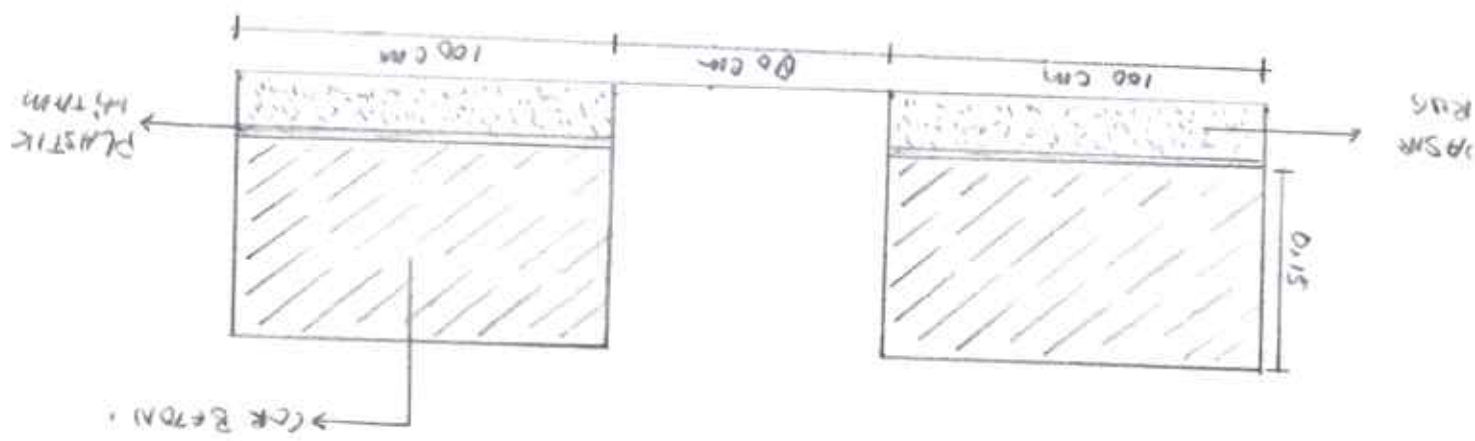

**DENAH LOKASI PEKERJAAN  
(PEKERJAAN / LOKASI 0%)**

|                |                |                  |   |                            |
|----------------|----------------|------------------|---|----------------------------|
| DESA           | : CINTA DAMAI  | No. RAB          | : | -                          |
| KECAMATAN      | : TAPUNG HILIR | Sumber Dana      | : | Dana Desa APBN TA. 2023    |
| KABUPATEN      | : KAMPAR       | Bidang           | : | Pembangunan Desa           |
| PROPINSI       | : RIAU         | Kegiatan         | : | Semenisasi RT. 012 RW. 001 |
| TAHUN ANGGARAN | : 2023         | Ukuran / Dimensi | : | 200 x 2 x 0,15 M           |

**Dusun III**

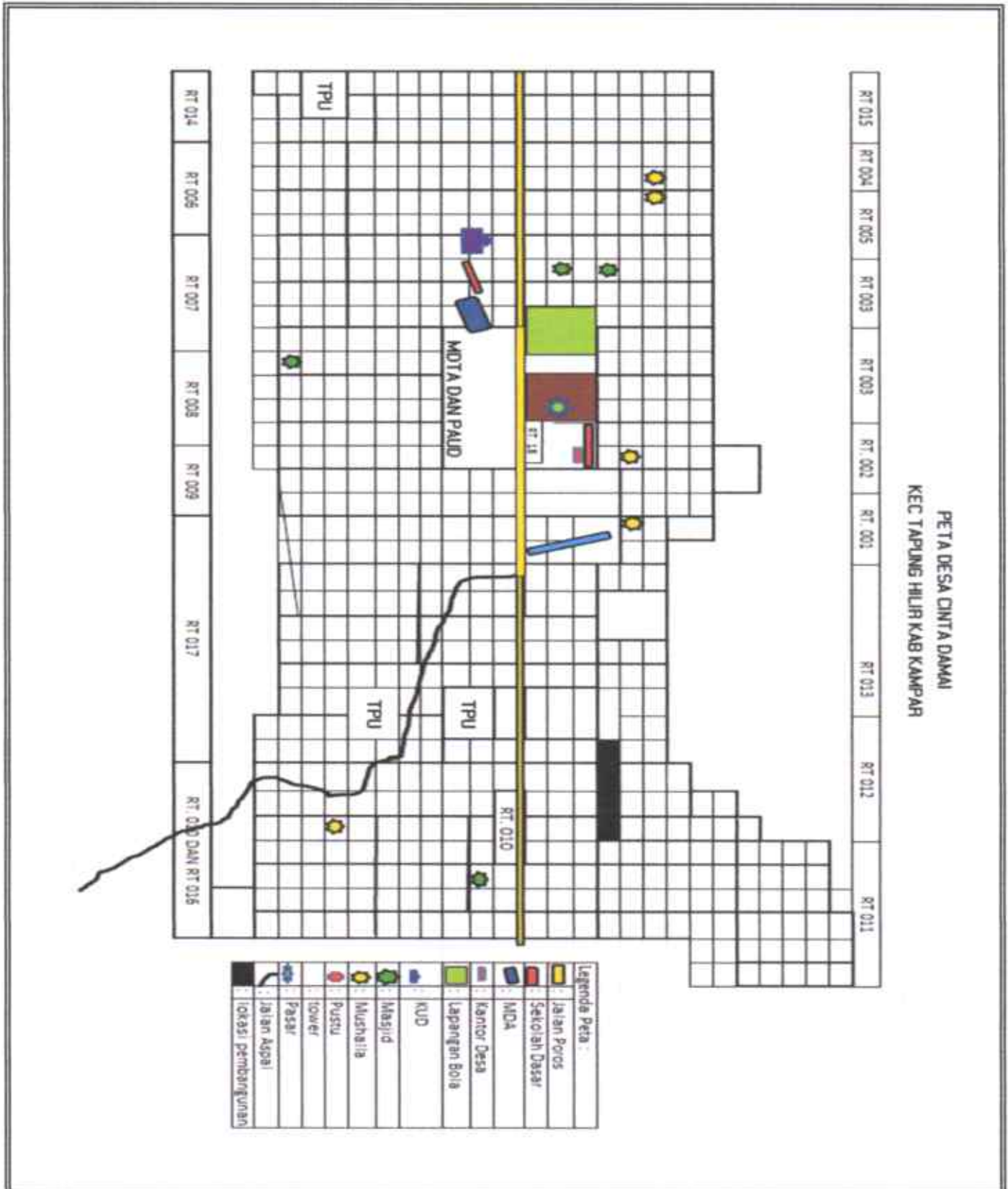

**FOTO DOKUMENTASI PEKERJAAN  
(PEKERJAAN / LOKASI 0%)**

|                |                |                  |   |                            |
|----------------|----------------|------------------|---|----------------------------|
| DESA           | : CINTA DAMAI  | No. RAB          | : | -                          |
| KECAMATAN      | : TAPUNG HILIR | Sumber Dana      | : | Dana Desa APBN TA. 2023    |
| KABUPATEN      | : KAMPAR       | Bidang           | : | Pembangunan Desa           |
| PROPINSI       | : RIAU         | Kegiatan         | : | Semenisasi RT. 012 RW. 001 |
| TAHUN ANGGARAN | : 2023         | Ukuran / Dimensi | : | 200 x 2 x 0,15 M           |

**Dusun III**



**RENCANA ANGGARAN BIAYA (RAB)**  
**DESA CINTA DAMAI KECAMATAN TAPUNG HILIR**  
**KABUPATEN KAMPAR PROPINSI RIAU**  
**TAHUN ANGGARAN 2023**

Bidang : Pembangunan Desa  
 Kegiatan : Drainase RT. 002 RW. 002  
 Ukuran / Dimensi : 100 x 0,4 x 0,5 ( 0,4 x 0,4 ) M  
 Pagu Dana : Rp 74.416.000,00  
 Waktu Pelaksanaan : 1 Bulan

| NO                 | URAIAN            | SATUAN            | HARGA SATUAN (Rp) | JUMLAH (Rp.)         |               |
|--------------------|-------------------|-------------------|-------------------|----------------------|---------------|
| 1                  | 2                 | 3                 | 4                 | 5 = (3 + 4)          |               |
| <b>I. BAHAN :</b>  |                   |                   |                   |                      |               |
| 1                  | Pasir             | 27 M <sup>3</sup> | 250.000,00        | 6.750.000,00         |               |
| 2                  | Kerikil           | 38 M <sup>3</sup> | 350.000,00        | 13.300.000,00        |               |
| 3                  | Semen             | 105 Sak           | 90.000,00         | 9.450.000,00         |               |
| 4                  | Triplek 9 mm      | 13 Lembar         | 150.000,00        | 1.950.000,00         |               |
| 5                  | Kayu 5/7          | 1 M <sup>3</sup>  | 2.900.000,00      | 2.900.000,00         |               |
| 6                  | Paku              | 26 Kg             | 28.000,00         | 728.000,00           |               |
| 7                  | Minyak Bageting   | 8 Liter           | 13.000,00         | 104.000,00           |               |
| 8                  | Besi Ø 10"        | 122 Batang        | 110.000,00        | 13.420.000,00        |               |
| 9                  | Besi Begol Ø 6    | 3 Batang          | 44.000,00         | 132.000,00           |               |
| 10                 | Kawat Ikat        | 19 Kg             | 17.000,00         | 323.000,00           |               |
| 11                 | Papan Kegiatan    | 1 Paket           | 250.000,00        | 250.000,00           |               |
| 12                 | Prasasti Kegiatan | 1 Paket           | 900.000,00        | 900.000,00           |               |
| 13                 | Tanah Timbun      | 39 M <sup>3</sup> | 90.000,00         | 3.510.000,00         |               |
| 14                 | Air               | 14 Tong           | 60.000,00         | 840.000,00           |               |
| <b>Jumlah</b>      |                   |                   |                   | <b>54.557.000,00</b> |               |
| <b>II. ALAT :</b>  |                   |                   |                   |                      |               |
| 1                  |                   |                   |                   |                      |               |
| 2                  |                   |                   |                   |                      |               |
| 3                  |                   |                   |                   |                      |               |
| 4                  |                   |                   |                   |                      |               |
| 5                  |                   |                   |                   |                      |               |
| 6                  |                   |                   |                   |                      |               |
| 7                  |                   |                   |                   |                      |               |
|                    |                   |                   |                   | -                    |               |
| <b>Jumlah</b>      |                   |                   |                   | <b>-</b>             |               |
| <b>III. UPAH :</b> |                   |                   |                   |                      |               |
| 1                  | Kepala Tukang     | 1 Orang           | 14 OH             | 160.000,00           | 2.240.000,00  |
| 2                  | Tukang            | 1 Orang           | 14 OH             | 150.000,00           | 2.100.000,00  |
| 3                  | Pekerja           | 7 Orang           | 98 OH             | 130.000,00           | 12.740.000,00 |
| <b>Jumlah</b>      |                   |                   |                   | <b>17.080.000,00</b> |               |

| IV. HONORIUM TPK DAN PERENCANAAN DAN PKA |                   |   |       |              |                      |
|--|-------------------|---|-------|--------------|----------------------|
| 1  | Honor PKA         | 1 | Paket | 200.000,00   | 200.000,00           |
| 2  | Biaya Perencanaan | 1 | Paket | 1.433.000,00 | 1.433.000,00         |
| 3  | Honorium TPK      |   |       |              |                      |
|  | - Ketua           | 1 | Keg   | 458.000,00   | 458.000,00           |
|  | - Sekretaris      | 1 | Keg   | 401.000,00   | 401.000,00           |
|  | - Anggota         | 1 | Keg   | 287.000,00   | 287.000,00           |
| <b>Jumlah</b>                            |                   |   |       |              | <b>2.779.000,00</b>  |
| <b>TOTAL I + II + III + IV</b>           |                   |   |       |              | <b>74.416.000,00</b> |

CINTA DAMAI , ..... 2023

Disetujui/Mengesahkan,  
KEPALA DESA CINTA DAMAI



(LEGIMAN, SAP)

Dibuat Oleh,  
KAUR. PERENCANAAN  
DESA CINTA DAMAI



(ANDY PRAYOGA, SE)

**DENAH LOKASI PEKERJAAN  
(PEKERJAAN / LOKASI 0%)**

|                |                |                  |                                   |
|----------------|----------------|------------------|-----------------------------------|
| DESA           | : CINTA DAMAI  | No. RAB          | :                                 |
| KECAMATAN      | : TAPUNG HILIR | Sumber Dana      | : Dana Desa APBN TA. 2023         |
| KABUPATEN      | : KAMPAR       | Bidang           | : Pembangunan Desa                |
| PROPINSI       | : RIAU         | Kegiatan         | : Drainase RT. 002 RW. 002        |
| TAHUN ANGGARAN | : 2023         | Ukuran / Dimensi | : 100 x 0,4 x 0,5 ( 0,4 x 0,4 ) M |

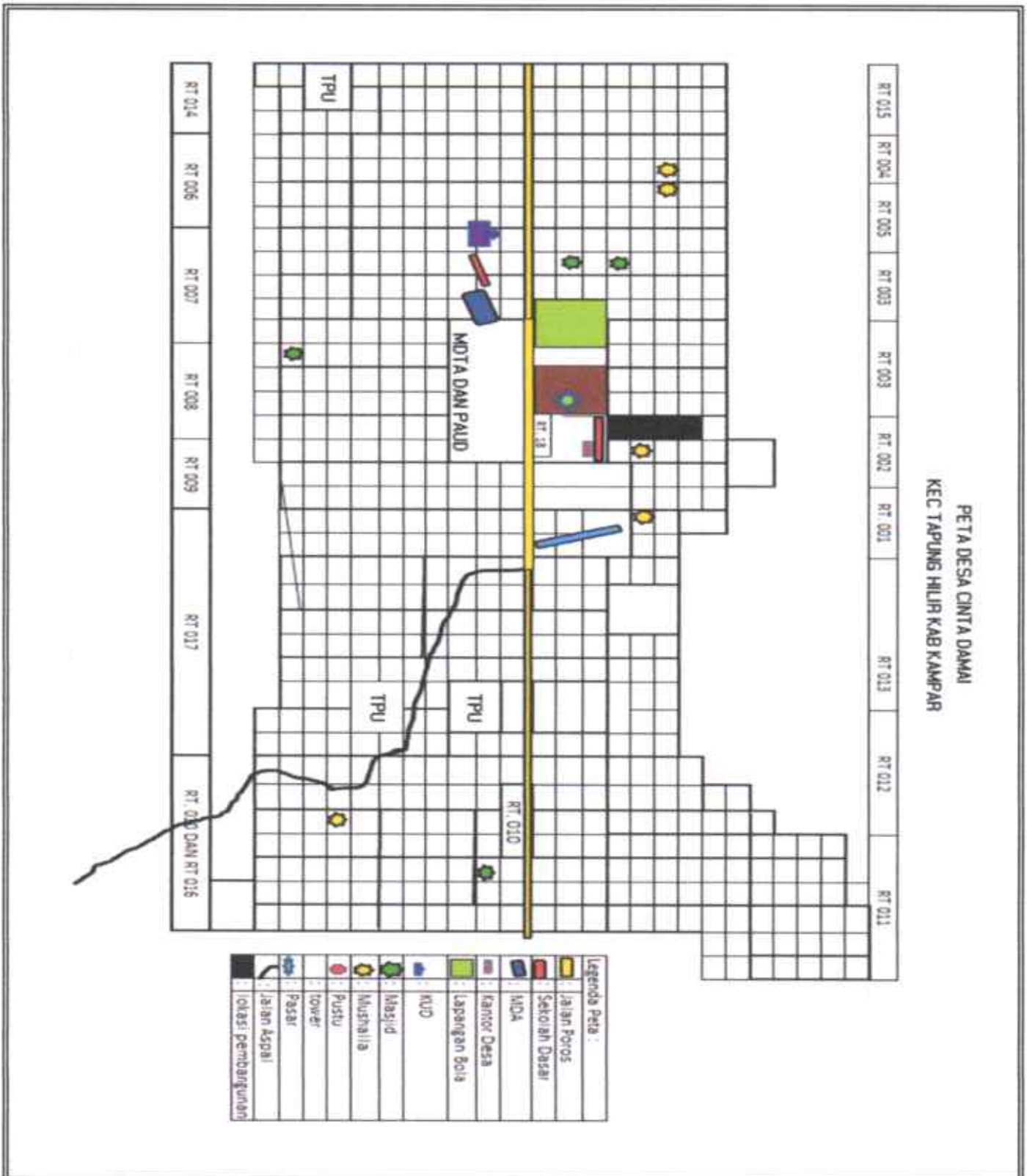

**FOTO DOKUMENTASI PEKERJAAN**  
**(PEKERJAAN / LOKASI 0%)**

|                |                |                  |                                   |
|----------------|----------------|------------------|-----------------------------------|
| DESA           | : CINTA DAMAI  | No. RAB          | :                                 |
| KECAMATAN      | : TAPUNG HILIR | Sumber Dana      | : Dana Desa APBN TA. 2023         |
| KABUPATEN      | : KAMPAR       | Bidang           | : Pembangunan Desa                |
| PROPINSI       | : RIAU         | Kegiatan         | : Drainase RT. 002 RW. 002        |
| TAHUN ANGGARAN | : 2023         | Ukuran / Dimensi | : 100 x 0,4 x 0,5 ( 0,4 x 0,4 ) M |



**RENCANA ANGGARAN BIAYA (RAB)**  
**DESA CINTA DAMAI KECAMATAN TAPUNG HILIR**  
**KABUPATEN KAMPAR PROPINSI RIAU**  
**TAHUN ANGGARAN 2023**

Bidang : Pembangunan Desa  
 Kegiatan : Drainase RT. 006 RW. 004  
 Ukuran / Demensi : 100 x 0,4 x 0,5 ( 0,4 x 0,4 ) M  
 Pagu Dana : Rp 77.638.000,00  
 Waktu Pelaksanaan : 1 Bulan

| NO                 | URAIAN               | SATUAN            | HARGA SATUAN (Rp) | JUMLAH (Rp.)         |               |
|--------------------|----------------------|-------------------|-------------------|----------------------|---------------|
| 1                  | 2                    | 3                 | 4                 | 5 = (3 + 4)          |               |
| <b>I. BAHAN :</b>  |                      |                   |                   |                      |               |
|                    | 1 Pasir              | 27 M <sup>3</sup> | 250.000,00        | 6.750.000,00         |               |
|                    | 2 Kerikil            | 38 M <sup>3</sup> | 350.000,00        | 13.300.000,00        |               |
|                    | 3 Semen              | 105 Sak           | 90.000,00         | 9.450.000,00         |               |
|                    | 4 Triplek 9 mm       | 13 Lembar         | 150.000,00        | 1.950.000,00         |               |
|                    | 5 Kayu 5/7           | 1 M <sup>3</sup>  | 2.900.000,00      | 2.900.000,00         |               |
|                    | 6 Paku               | 26 Kg             | 28.000,00         | 728.000,00           |               |
|                    | 7 Minyak Bageting    | 8 Liter           | 13.000,00         | 104.000,00           |               |
|                    | 8 Besi Ø 10"         | 122 Batang        | 110.000,00        | 13.420.000,00        |               |
|                    | 9 Besi Begol Ø 6     | 3 Batang          | 44.000,00         | 132.000,00           |               |
|                    | 10 Kawat Ikat        | 19 Kg             | 17.000,00         | 323.000,00           |               |
|                    | 11 Papan Kegiatan    | 1 Paket           | 250.000,00        | 250.000,00           |               |
|                    | 12 Prasasti Kegiatan | 1 Paket           | 900.000,00        | 900.000,00           |               |
|                    | 13 Tanah Timbun      | 60 M <sup>3</sup> | 90.000,00         | 5.400.000,00         |               |
|                    | 14 Air               | 14 Tong           | 60.000,00         | 840.000,00           |               |
| <b>Jumlah</b>      |                      |                   |                   | <b>56.447.000,00</b> |               |
| <b>II. ALAT :</b>  |                      |                   |                   |                      |               |
|                    | 1                    |                   |                   |                      |               |
|                    | 2                    |                   |                   |                      |               |
|                    | 3                    |                   |                   |                      |               |
|                    | 4                    |                   |                   |                      |               |
|                    | 5                    |                   |                   |                      |               |
| <b>Jumlah</b>      |                      |                   |                   | -                    |               |
| <b>III. UPAH :</b> |                      |                   |                   |                      |               |
|                    | 1 Kepala Tukang      | 1 Orang           | 15 OH             | 160.000,00           | 2.400.000,00  |
|                    | 2 Tukang             | 1 Orang           | 15 OH             | 150.000,00           | 2.250.000,00  |
|                    | 3 Pekerja            | 7 Orang           | 105 OH            | 130.000,00           | 13.650.000,00 |
| <b>Jumlah</b>      |                      |                   |                   | <b>18.300.000,00</b> |               |

| IV. HONORIUM TPK DAN PERENCANAAN DAN PKA |                   |   |       |              |                      |
|--|-------------------|---|-------|--------------|----------------------|
| 1  | Honor PKA         | 1 | Paket | 200.000,00   | 200.000,00           |
| 2  | Biaya Perencanaan | 1 | Paket | 1.495.000,00 | 1.495.000,00         |
| 3  | Honorium TPK      |   |       |              |                      |
|  | - Ketua           | 1 | Keg   | 478.000,00   | 478.000,00           |
|  | - Sekretaris      | 1 | Keg   | 419.000,00   | 419.000,00           |
|  | - Anggota         | 1 | Keg   | 299.000,00   | 299.000,00           |
| <b>Jumlah</b>                            |                   |   |       |              | <b>2.891.000,00</b>  |
| <b>TOTAL I + II + III + IV</b>           |                   |   |       |              | <b>77.638.000,00</b> |

CINTA DAMAI , ..... 2023

Disetujui/Mengesahkan,  
KEPALA DESA CINTA DAMAI

(LEGIMAN, S.AP)

Dibuat Oleh,  
KAUR. PERENCANAAN  
DESA CINTA DAMAI

(ANDY PRAYOGA, SE)

|   |                                     |
|---|-------------------------------------|
| <b>P3MD</b><br><b>PROGRAM PEMBANGUNAN DAN</b><br><b>PEMBERDAYAAN MASYARAKAT DESA</b><br><br><b>TA 2023</b> |                                     |
| PROV : RIAU<br>KAB : KAMPAR<br>KEC : TAPUNG HILIR<br>DESA : CINTA DAMAI   | JENIS PRASARANA<br>RENCANA DRAINASE |
| LOKASI<br>DUSUN SUMBER MULYO RT. 006/004  |                                     |
| JUDUL GAMBAR<br>TAMPAK ATAS<br>DI BUAT OLEH :<br>PKA  |                                     |
| JUWONO  |                                     |
| DI VERIFIKASI OLEH :<br>SEKRETARIS DESA   |                                     |
| MOHKLASIM, S.KM<br>DISETUJUI OLEH :<br>KEPALA DESA<br><br><b>LEGIMAN, S.AP</b>                           |                                     |
|   |                                     |

*Tempat Jams*

*400 753 1*

*Kampus Legima*

*PH 2*

|   |  |
|---|--|
| <b>P3MD</b><br><b>PROGRAM PEMBANGUNAN DAN</b><br><b>PEMBERDAYAAN MASYARAKAT DESA</b><br> |  |
| <b>TA 2023</b><br>PROV : RIAU<br>KAB : KAMPAR<br>KEC : TAPUNG HILIR<br>DESA : CINTA DAMAI<br>JENIS PRASARANA<br>RENCANA DRAINASE  |  |
| LOKASI<br>DUSUN SUMBER MULYO RT. 006/004<br>JUDUL GAMBAR<br>TAMPAK DEPAN<br>DI BUAT OLEH :<br>PKA   |  |
| JUWONO<br>DI VERIFIKASI OLEH :<br>SEKRETARIS DESA   |  |
| MOHKLASIM, S.KM<br>DISETUJUI OLEH :<br>KEPALA DESA<br><br><b>LEGIMAN, S.AP</b>         |  |
|   |  |

Tampak Depan

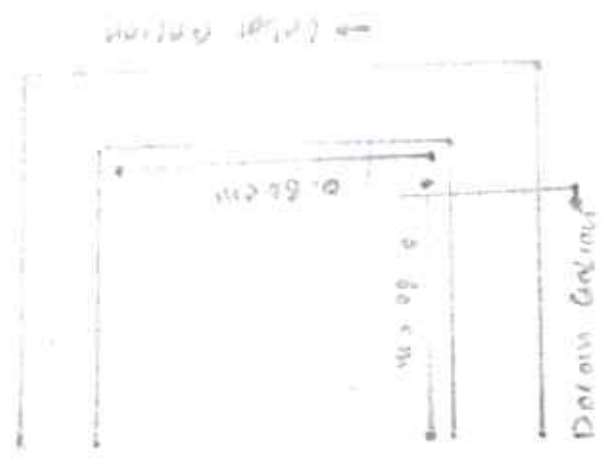

|   |  |
|---|--|
| <b>P3MD</b><br><b>PROGRAM PEMBANGUNAN DAN</b><br><b>PEMBERDAYAAN MASYARAKAT DESA</b><br> |  |
| <b>TA 2023</b><br>PROV : RIAU<br>KAB : KAMPAR<br>KEC : TAPUNG HILIR<br>DESA : CINTA DAMAI   |  |
| JENIS PRASANA<br>RENCANA DRAINASE   |  |
| LOKASI<br>DUSUN SUMBER MULYO RT. 006/004  |  |
| JUDUL GAMBAR<br>TAMPAK SAMPING  |  |
| DI BUAT OLEH :<br>PKA   |  |
| JUWONO  |  |
| DI VERIFIKASI OLEH :<br>SEKRETARIS DESA   |  |
| MOHKLASIM, S.KM   |  |
| DISETUJUI OLEH :<br>KEPALA DESA<br><br>LEGIMAN, S.AP                                   |  |
|   |  |

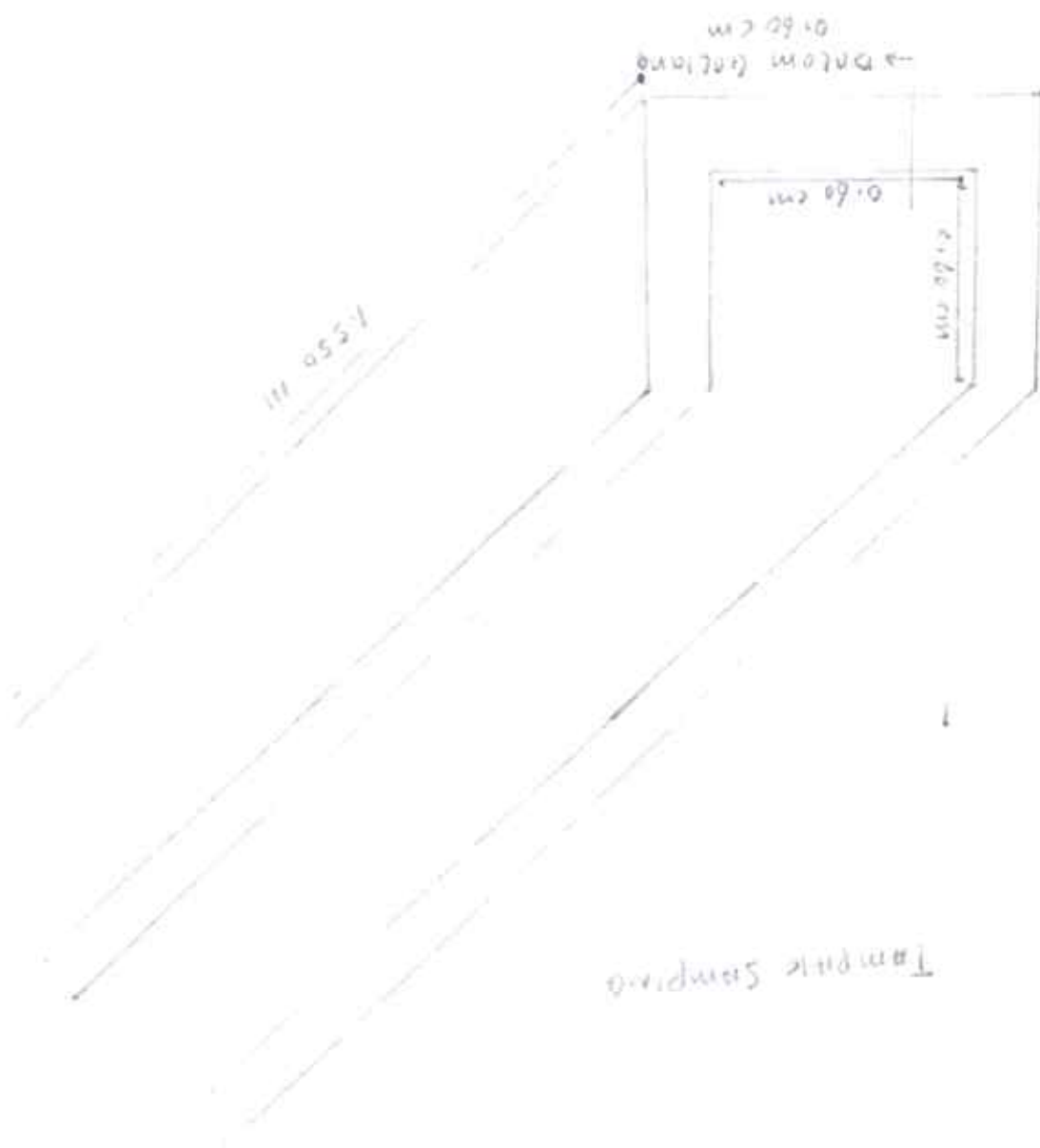

## DENAH LOKASI PEKERJAAN (PEKERJAAN / LOKASI 0%)

|                          |  |
|--------------------------|--|
| DESA : CINTA DAMAI       | No. RAB :  |
| KECAMATAN : TAPUNG HILIR | Sumber Dana : Dana Desa APBN TA. 2023              |
| KABUPATEN : KAMPAR       | Bidang : Pembangunan Desa                          |
| PROPINSI : RIAU          | Kegiatan : Drainase RT. 006 RW. 004                |
| TAHUN ANGGARAN : 2023    | Ukuran / Dimensi : 100 x 0,4 x 0,5 ( 0,4 x 0,4 ) M |

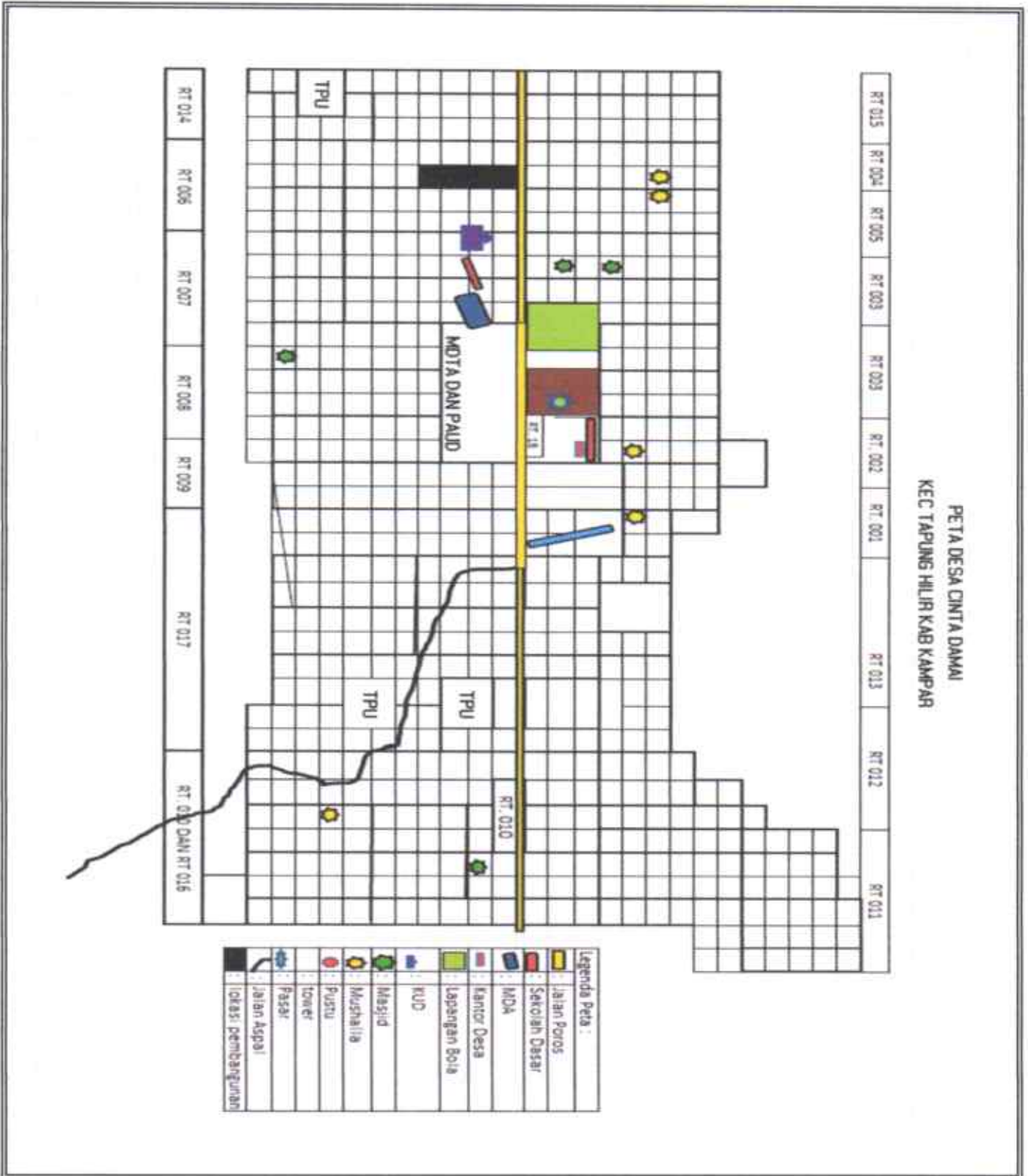

**FOTO DOKUMENTASI PEKERJAAN**  
**(PEKERJAAN / LOKASI 0%)**

|                |                |                  |                                   |
|----------------|----------------|------------------|-----------------------------------|
| DESA           | : CINTA DAMAI  | No. RAB          | :                                 |
| KECAMATAN      | : TAPUNG HILIR | Sumber Dana      | : Dana Desa APBN TA. 2023         |
| KABUPATEN      | : KAMPAR       | Bidang           | : Pembangunan Desa                |
| PROPINSI       | : RIAU         | Kegiatan         | : Drainase RT. 006 RW. 004        |
| TAHUN ANGGARAN | : 2023         | Ukuran / Dimensi | : 100 x 0,4 x 0,5 ( 0,4 x 0,4 ) M |



**DESA CINTA DAMAI KECAMATAN TAPUNG HILIR  
KABUPATEN KAMPAR PROPINSI RIAU  
TAHUN ANGGARAN 2023**

Bidang : Pembangunan Desa  
 Kegiatan : Box Cluvert RT. 008 RW. 005  
 Ukuran / Demensi : 9 x 1 x 0,8 M  
 Pagu Dana : Rp 38.179.000,00  
 Waktu Pelaksanaan : 1 Bulan

| NO                 | URAIAN                          | SATUAN             | HARGA SATUAN (Rp) | JUMLAH (Rp.)         |
|--------------------|---------------------------------|--------------------|-------------------|----------------------|
| 1                  | 2                               | 3                  | 4                 | 5 = (3 + 4)          |
| <b>I. BAHAN :</b>  |                                 |                    |                   |                      |
|                    | 1 Pasir                         | 8 M <sup>3</sup>   | 250.000,00        | 2.000.000,00         |
|                    | 2 Kerikil                       | 10 M <sup>3</sup>  | 250.000,00        | 2.500.000,00         |
|                    | 3 Semen                         | 52 Sak             | 75.000,00         | 3.900.000,00         |
|                    | 4 Besi Ø 12"                    | 44 Batang          | 127.000,00        | 5.588.000,00         |
|                    | 5 Besi Ø 6"                     | 7 Batang           | 50.000,00         | 350.000,00           |
|                    | 6 Kawat Ikat                    | 58 Kg              | 17.000,00         | 986.000,00           |
|                    | 7 Playwood 9 mm                 | 15 Lembar          | 150.000,00        | 2.250.000,00         |
|                    | 8 Kayu K                        | 1,5 M <sup>3</sup> | 2.900.000,00      | 4.350.000,00         |
|                    | 9 Dolken kayu klas III ø 8-10cm | 44 Batang          | 13.000,00         | 572.000,00           |
|                    | 10 Paku                         | 17 Kg              | 22.000,00         | 374.000,00           |
|                    | 11 Minyak Bagesting             | 8 Liter            | 13.000,00         | 104.000,00           |
| <b>Jumlah</b>      |                                 |                    |                   | <b>22.974.000,00</b> |
| <b>II. ALAT :</b>  |                                 |                    |                   |                      |
|                    |                                 |                    |                   | -                    |
| <b>Jumlah</b>      |                                 |                    |                   | -                    |
| <b>III. UPAH :</b> |                                 |                    |                   |                      |
|                    | 1 Kepala Tukang                 | 1                  | 12 OH             | 1.920.000,00         |
|                    | 2 Tukang                        | 3 Orang            | 36 OH             | 5.400.000,00         |
|                    | 3 Pekerja                       | 4 Orang            | 48 OH             | 6.240.000,00         |
| <b>Jumlah</b>      |                                 |                    |                   | <b>13.560.000,00</b> |

| IV. HONORIUM TPK DAN PERENCANAAN |                   |   |       |            |                      |
|----------------------------------|-------------------|---|-------|------------|----------------------|
| 1                                | Biaya Perencanaan | 1 | Paket | 914.000,00 | 914.000,00           |
| 2                                | Honorium TPK      |   |       |            |                      |
|                                  | - Ketua           | 1 | Keg   | 292.000,00 | 292.000,00           |
|                                  | - Sekretaris      | 1 | Keg   | 256.000,00 | 256.000,00           |
|                                  | - Anggota         | 1 | Keg   | 183.000,00 | 183.000,00           |
| <b>Jumlah</b>                    |                   |   |       |            | 1.645.000,00         |
| <b>TOTAL I + II + III + IV</b>   |                   |   |       |            | <b>38.179.000,00</b> |

CINTA DAMAI , ..... 2023

Disetujui/Mengesahkan,  
KEPALA DESA CINTA DAMAI

**(LEGIMAN, S.AP)**

Dibuat Oleh,  
KAUR PERENCANAAN  
DESA CINTA DAMAI

**(ANDY PRAYOGA, SE)**

|   |  |
|---|--|
| <b>P3MD</b><br><b>PROGRAM PEMBANGUNAN DAN</b><br><b>PEMBERDAYAAN MASYARAKAT DESA</b><br> |  |
| PROV : RIAU<br>KAB : KAMPAR<br>KEC : TAPUNG HILIR<br>DESA : CINTA DAMAI   | TA 2023<br>JENIS PRASARANA<br>RENCANA BOX CULVERT<br>LOKASI<br>DUSUN SUMBER MULYO RT. 008/005<br>JUDUL GAMBAR<br>TAMPAK SAMPIING<br>DI BUAT OLEH :<br>PKA    |
| JUWONO<br>DI VERIFIKASI OLEH :<br>SEKRETARIS DESA   | MOHKLASIM, S.KM<br>DISETUJUI OLEH :<br>KEPALA DESA<br><br>LEGIMAN, S.AP |

**DENAH BOX CULVERT**

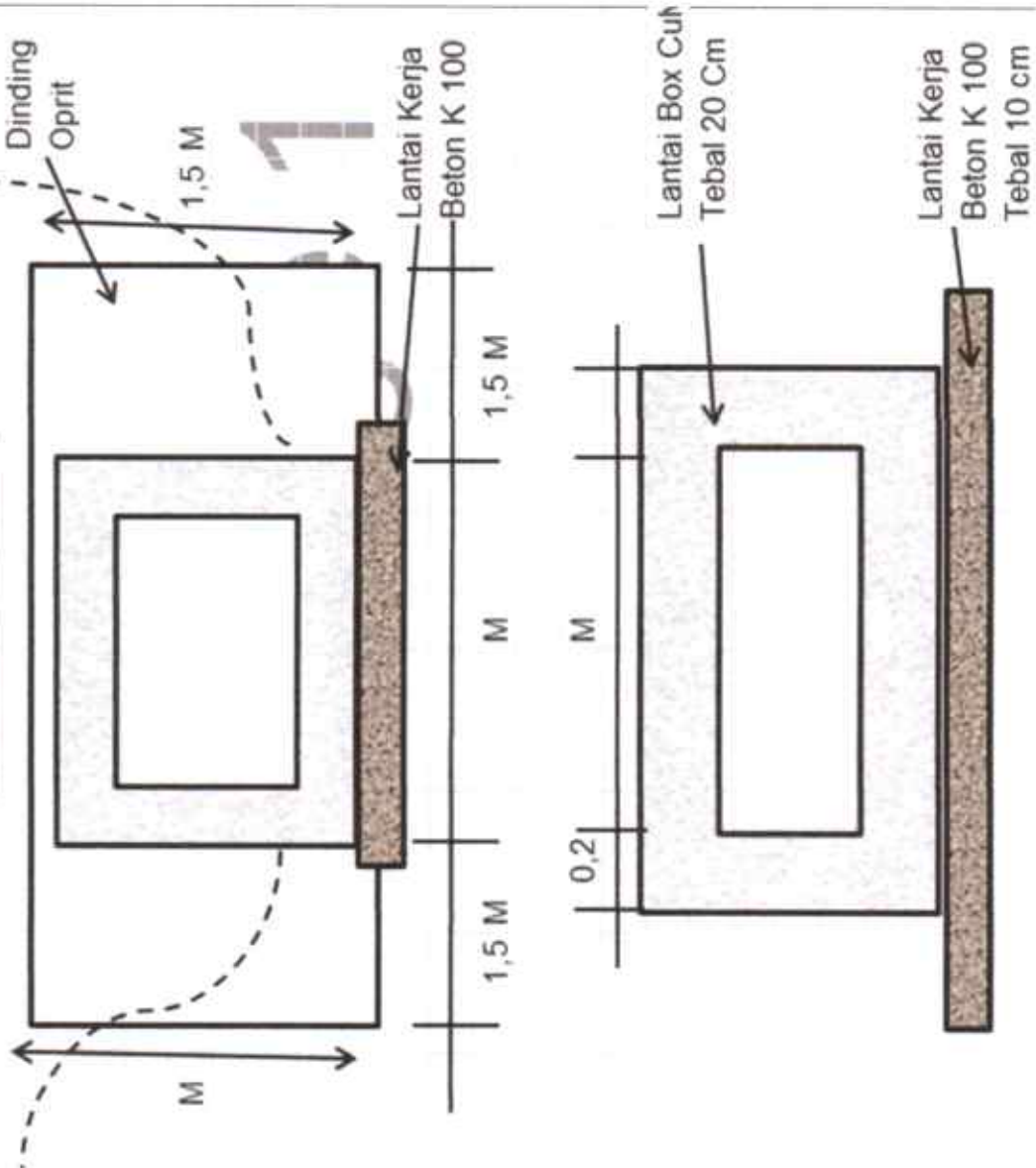

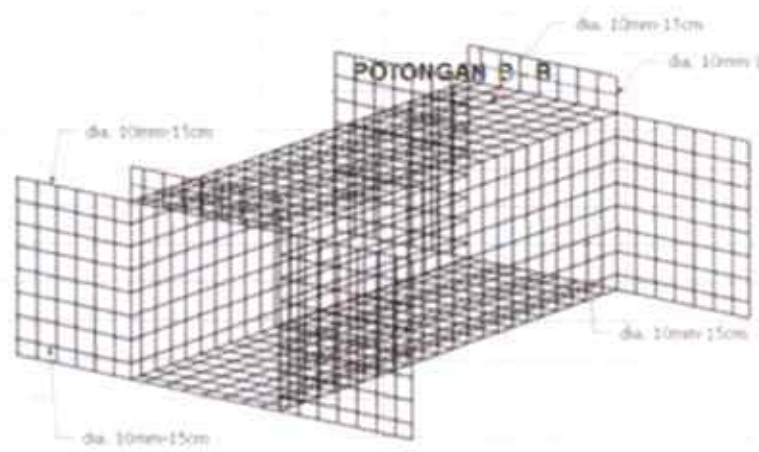
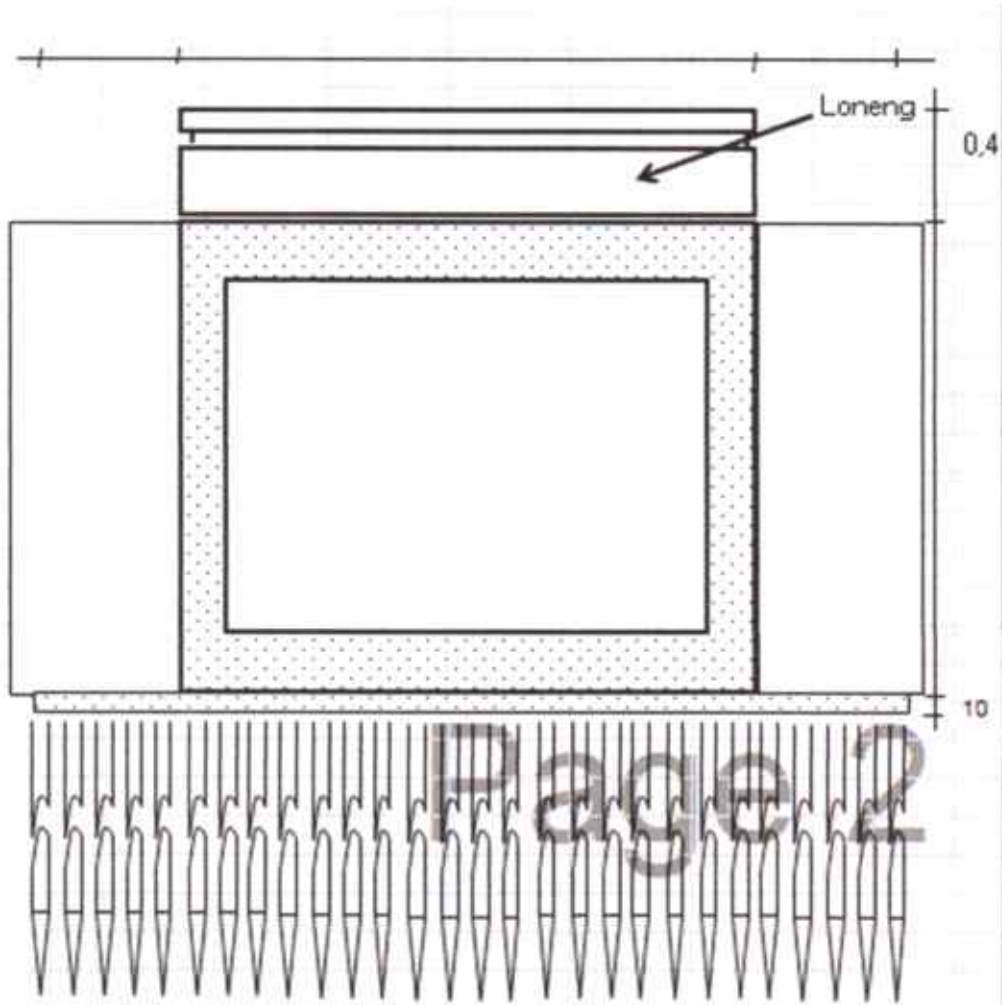

**PENULANGAN**

|   |  |
|---|--|
| <b>P3MD</b><br><b>PROGRAM PEMBANGUNAN DAN</b><br><b>PEMBERDAYAAN MASYARAKAT DESA</b><br> | <b>TA 2023</b>   |
|   | <b>PROV</b> : RIAU<br><b>KAB</b> : KAMPAR<br><b>KEC</b> : TAPUNG HILIR<br><b>DESA</b> : CINTA DAMAI<br><b>JENIS PRASARANA</b><br><b>RENCANA BOX CULVERT</b><br><b>LOKASI</b><br><b>DUSUN SUMBER MULYO RT. 008/005</b><br><b>JUDUL GAMBAR</b><br><b>TAMPAK DEPAN</b><br><b>DI BUAT OLEH :</b><br><b>PKA</b> |
| <b>JUWONO</b><br><b>DI VERIFIKASI OLEH :</b><br><b>SEKRETARIS DESA</b>  | <b>MOHKLASIM, S.KM</b><br><b>DISETUJUI OLEH :</b><br><b>KEPALA DESA</b><br><br><b>LEGIMAN, S.AP</b>   |
|   |  |

|  |  |
|--|--|
| <b>P3MD</b><br><b>PROGRAM PEMBANGUNAN DAN</b><br><b>PEMBERDAYAAN MASYARAKAT DESA</b><br>              |  |
| <b>TA 2023</b>   |  |
| <b>PROV</b> : RIAU<br><b>KAB</b> : KAMPAR<br><b>KEC</b> : TAPUNG HIJIR<br><b>DESA</b> : CINTA DAMAI  | <b>JENIS PRASARANA</b><br><b>RENCANA BOX CULVERT</b><br><b>LOKASI</b><br><b>DUSUN SUMBER MULYO RT. 008/005</b> |
| <b>JUDUL GAMBAR</b><br><b>TAMPAK ATAS</b>  |  |
| <b>DI BUAT OLEH :</b><br><b>PKA</b>  |  |
| <b>JUWONO</b>  |  |
| <b>DI VERIFIKASI OLEH :</b><br><b>SEKRETARIS DESA</b>  |  |
| <b>MOHKLASIM, S.KM</b><br><b>DISETUJUI OLEH :</b><br><b>KEPALA DESA</b><br><br><b>LEGIMAN, S.AP</b> |  |
|  |  |

**TAMPAK ATAS**

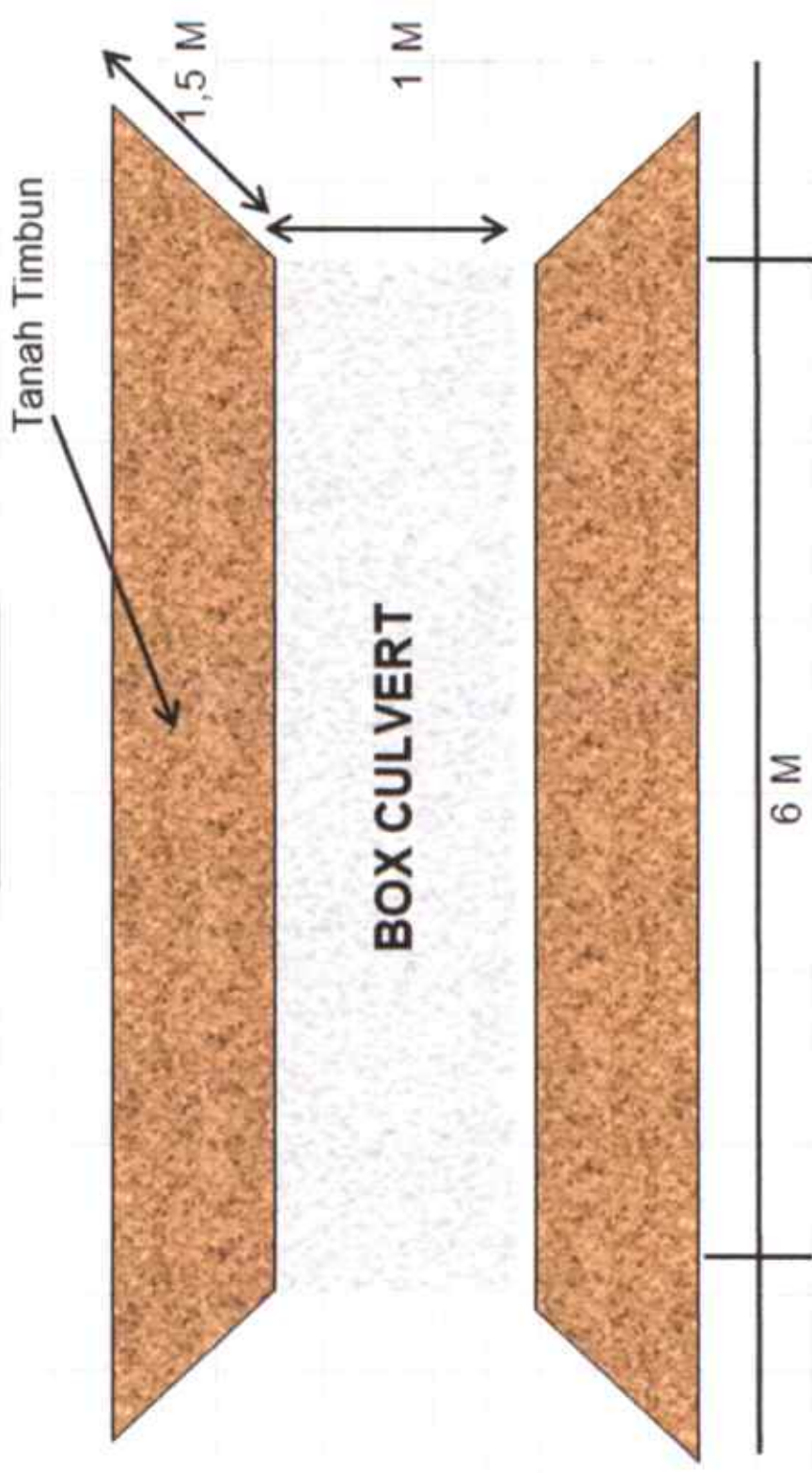

**DENAH LOKASI PEKERJAAN  
(PEKERJAAN / LOKASI 0%)**

|                |                |                  |   |                             |
|----------------|----------------|------------------|---|-----------------------------|
| DESA           | : CINTA DAMAI  | No. RAB          | : | -                           |
| KECAMATAN      | : TAPUNG HILIR | Sumber Dana      | : | Dana Desa APBN TA.2023      |
| KABUPATEN      | : KAMPAR       | Bidang           | : | Pembangunan Desa            |
| PROPINSI       | : RIAU         | Kegiatan         | : | Box Cluvert RT. 008 RW. 005 |
| TAHUN ANGGARAN | : 2023         | Ukuran / Dimensi | : | 9,0 x 1,0 x 0,8 M           |

**DUSUN II RT. 008 RW. 005**



FOTO DOKUMENTASI PEKERJAAN  
(PEKERJAAN / LOKASI 0%)

|                |                |                  |                               |
|----------------|----------------|------------------|-------------------------------|
| DESA           | : CINTA DAMAI  | No. RAB          | :                             |
| KECAMATAN      | : TAPUNG HILIR | Sumber Dana      | : Dana Desa APBN TA.2023      |
| KABUPATEN      | : KAMPAR       | Bidang           | : Pembangunan Desa            |
| PROPINSI       | : RIAU         | Kegiatan         | : Box Cluvert RT. 008 RW. 005 |
| TAHUN ANGGARAN | : 2023         | Ukuran / Dimensi | : 9.0 x 1.0 x 0.8 M           |

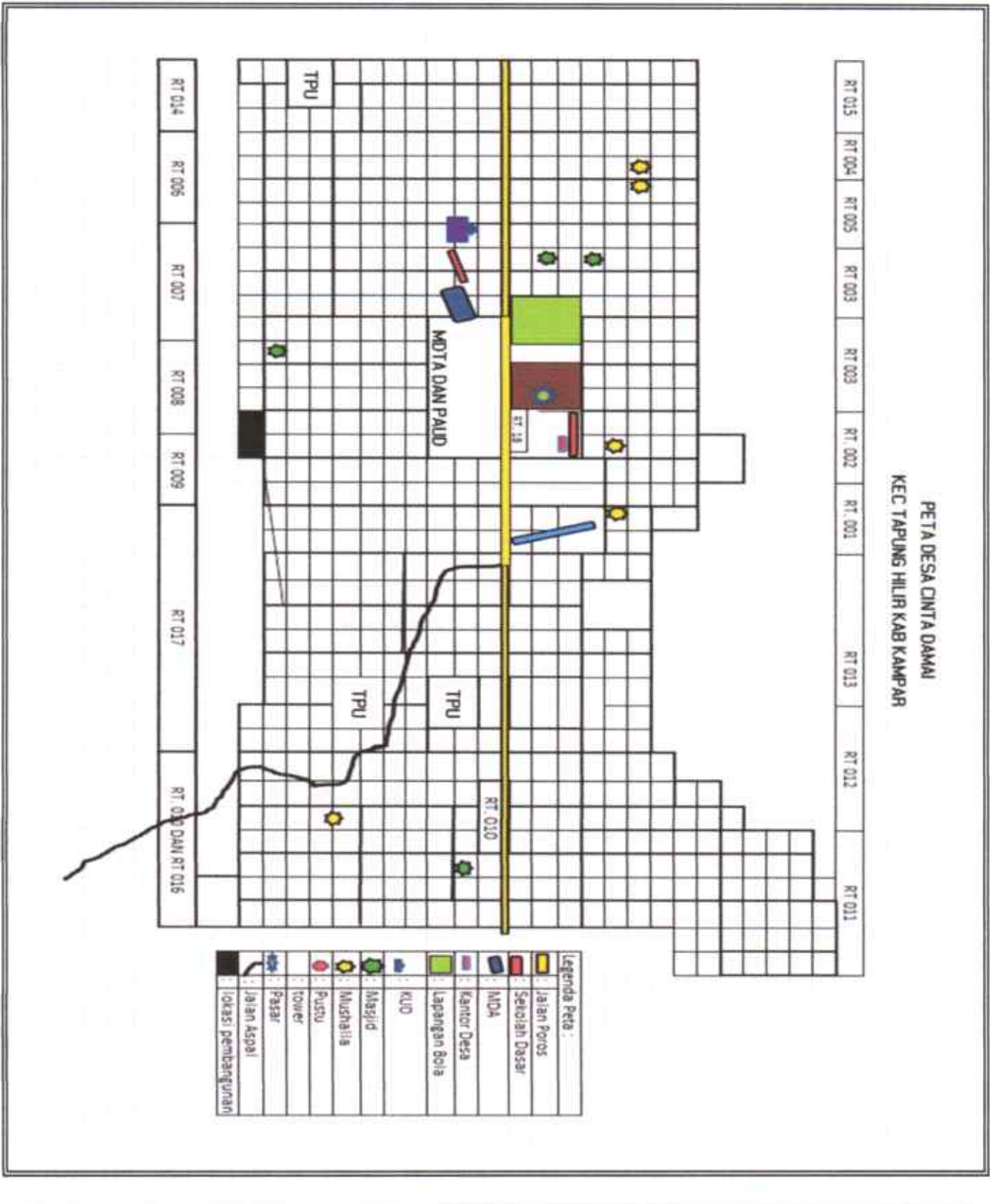

**RENCANA ANGGARAN BIAYA (RAB)**  
**DESA CINTA DAMAI KECAMATAN TAPUNG HILIR**  
**KABUPATEN KAMPAR PROPINSI RIAU**  
**TAHUN ANGGARAN 2023**

Bidang : Pembangunan Desa  
 Kegiatan : Drainase RT. 015 RW. 003  
 Ukuran / Demensi : 60 x 0,4 x 0,5 ( 0,4 x 0,4 ) M  
 Pagu Dana : Rp 57.302.000,00  
 Waktu Pelaksanaan : 1 Bulan

| NO                 | URAIAN               | SATUAN            | HARGA SATUAN (Rp) | JUMLAH (Rp.)         |              |
|--------------------|----------------------|-------------------|-------------------|----------------------|--------------|
| 1                  | 2                    | 3                 | 4                 | 5 = (3 + 4)          |              |
| <b>I. BAHAN :</b>  |                      |                   |                   |                      |              |
|                    | 1 Pasir              | 27 M <sup>3</sup> | 250.000,00        | 6.750.000,00         |              |
|                    | 2 Kerikil            | 38 M <sup>3</sup> | 350.000,00        | 13.300.000,00        |              |
|                    | 3 Semen              | 63 Sak            | 90.000,00         | 5.670.000,00         |              |
|                    | 4 Triplek 9 mm       | 8 Lembar          | 150.000,00        | 1.200.000,00         |              |
|                    | 5 Kayu 5/7           | 1 M <sup>3</sup>  | 2.900.000,00      | 2.900.000,00         |              |
|                    | 6 Paku               | 16 Kg             | 28.000,00         | 448.000,00           |              |
|                    | 7 Minyak Bageting    | 5 Liter           | 13.000,00         | 65.000,00            |              |
|                    | 8 Besi Ø 10"         | 73 Batang         | 110.000,00        | 8.030.000,00         |              |
|                    | 9 Besi Begol Ø 6     | 2 Batang          | 44.000,00         | 88.000,00            |              |
|                    | 10 Kawat Ikat        | 11 Kg             | 17.000,00         | 187.000,00           |              |
|                    | 11 Papan Kegiatan    | 1 Paket           | 250.000,00        | 250.000,00           |              |
|                    | 12 Prasasti Kegiatan | 1 Paket           | 900.000,00        | 900.000,00           |              |
|                    | 13 Tanah Timbun      | 39 M <sup>3</sup> | 90.000,00         | 3.510.000,00         |              |
|                    | 14 Air               | 14 Tong           | 60.000,00         | 840.000,00           |              |
| <b>Jumlah</b>      |                      |                   |                   | <b>44.138.000,00</b> |              |
| <b>II. ALAT :</b>  |                      |                   |                   |                      |              |
|                    |                      |                   |                   |                      |              |
|                    |                      |                   |                   |                      |              |
|                    |                      |                   |                   |                      |              |
| <b>Jumlah</b>      |                      |                   |                   | -                    |              |
| <b>III. UPAH :</b> |                      |                   |                   |                      |              |
|                    | 1 Kepala Tukang      | 1 Orang           | 9 OH              | 160.000,00           | 1.440.000,00 |
|                    | 2 Tukang             | 1 Orang           | 9 OH              | 150.000,00           | 1.350.000,00 |
|                    | 3 Pekerja            | 7 Orang           | 63 OH             | 130.000,00           | 8.190.000,00 |
| <b>Jumlah</b>      |                      |                   |                   | <b>10.980.000,00</b> |              |

| IV. HONORIUM TPK DAN PERENCANAAN DAN PKA |                   |   |       |              |                      |
|--|-------------------|---|-------|--------------|----------------------|
| 1  | Honor PKA         | 1 | Paket | 200.000,00   | 200.000,00           |
| 2  | Biaya Perencanaan | 1 | Paket | 1.102.000,00 | 1.102.000,00         |
| 3  | Honorium TPK      |   |       |              |                      |
|  | - Ketua           | 1 | Keg   | 353.000,00   | 353.000,00           |
|  | - Sekretaris      | 1 | Keg   | 309.000,00   | 309.000,00           |
|  | - Anggota         | 1 | Keg   | 220.000,00   | 220.000,00           |
| <b>Jumlah</b>                            |                   |   |       |              | <b>2.184.000,00</b>  |
| <b>TOTAL I + II + III + IV</b>           |                   |   |       |              | <b>57.302.000,00</b> |

CINTA DAMAI , ..... 2023

Disetujui/Mengesahkan,  
KEPALA DESA CINTA DAMAI

(LEGIMAN, S.AP)

Dibuat Oleh,  
KAUR. PERENCANAAN  
DESA CINTA DAMAI

(ANDY PRAYOGA, S.AP)

|   |  |
|---|--|
| <p><b>P3MD</b></p> <p><b>PROGRAM PEMBANGUNAN DAN<br/>PEMBERDAYAAN MASYARAKAT DESA</b></p>  <p><b>TA 2023</b></p> |  |
| <p>PROV : RIAU<br/>         KAB : KAMPAR<br/>         KEC : TAPUNG HILIR<br/>         DESA : CINTA DAMAI</p>  | <p>JENIS PRASARANA<br/>         RENCANA DRAINASE</p> |
| <p>LOKASI<br/>         DUSUN PURWODADI RT. 015/003</p>  | <p>JUDUL GAMBAR<br/>         TAMPAK ATAS</p>         |
| <p>DI BUAT OLEH :<br/>         PKA</p>  | <p>JUWONO</p>  |
| <p>DI VERIFIKASI OLEH :<br/>         SEKRETARIS DESA</p>  | <p>MOHKLASIM, S.KM</p>                               |
| <p>DISETUJUI OLEH :<br/>         KEPALA DESA</p>  <p><b>LEGIMAN, S.AP</b></p>                                  |  |

*Kontak Gps.com* →

*1550 m*

*Tampak Atas*

*1550 m*

**P3MD**

**PROGRAM PEMBANGUNAN DAN  
PEMBERDAYAAN MASYARAKAT DESA**



**TA 2023**

PROV : RIAU  
KAB : KAMPAR  
KEC : TAPUNG HILIR  
DESA : CINTA DAMAI  
JENIS PRASARANA  
RENCANA DRAINASE

LOKASI

DUSUN PURWODADI RT. 015/003

JUDUL GAMBAR  
TAMPAK DEPAN

DI BUAT OLEH :  
PKA

JUWONO

DI VERIFIKASI OLEH :  
SEKRETARIS DESA

MOHKLASIM, S.KM

DISETUJUI OLEH :  
KEPALA DESA

LEGIMAN, S.AP

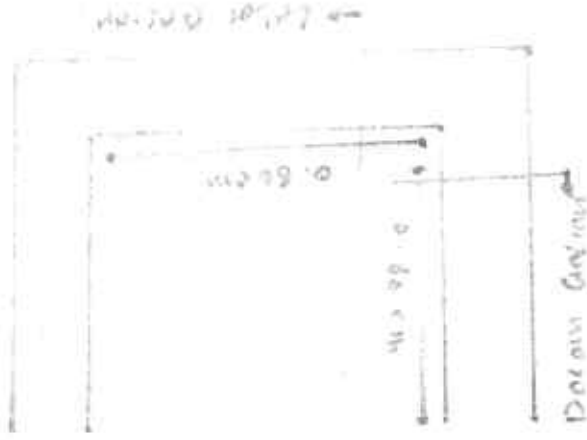

Tampak Depan

|   |                                     |
|---|-------------------------------------|
| <b>P3MD</b><br><b>PROGRAM PEMBANGUNAN DAN</b><br><b>PEMBERDAYAAN MASYARAKAT DESA</b><br><br><b>TA 2023</b> |                                     |
| PROV : RIAU<br>KAB : KAMPAR<br>KEC : TAPUNG HILIR<br>DESA : CINTA DAMAI   | JENIS PRASARANA<br>RENCANA DRAINASE |
| LOKASI<br>DUSUN PURWODADI RT. 015/003<br>JUDUL GAMBAR<br>TAMPAK SAMPIING  |                                     |
| DI BUAT OLEH :<br>PKA   |                                     |
| JUWONO  |                                     |
| DI VERIFIKASI OLEH :<br>SEKRETARIS DESA   |                                     |
| MOHKLASIM, S.KM<br>DISETUJUI OLEH :<br>KEPALA DESA<br><br>LEGIMAN, S.AP                                  |                                     |
|   |                                     |

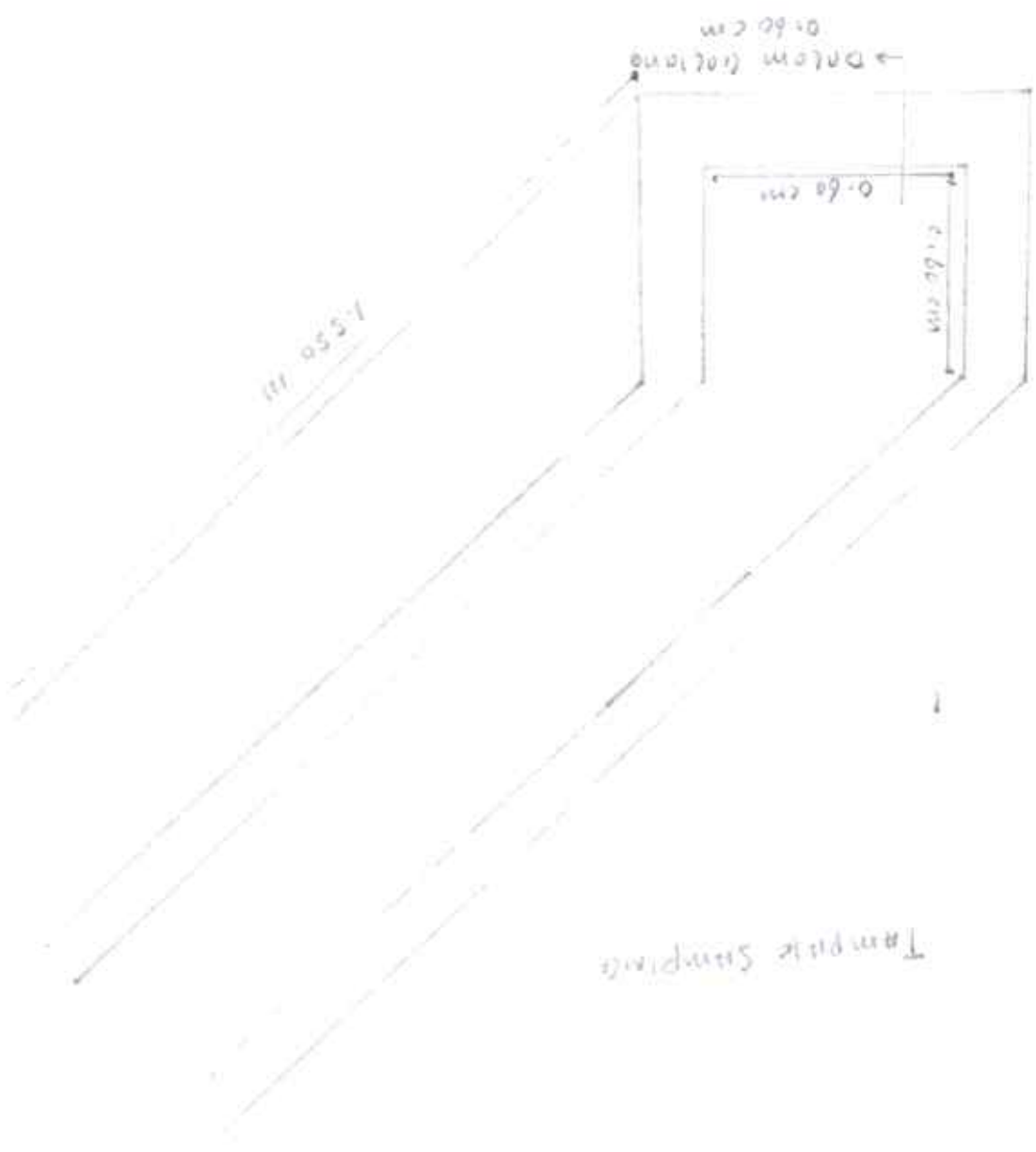

Tampak Sampiing



**FOTO DOKUMENTASI PEKERJAAN**  
**(PEKERJAAN / LOKASI 0%)**

|                |                |                  |                                  |
|----------------|----------------|------------------|----------------------------------|
| DESA           | : CINTA DAMAI  | No. RAB          | :                                |
| KECAMATAN      | : TAPUNG HILIR | Sumber Dana      | : Dana Desa APBN TA. 2023        |
| KABUPATEN      | : KAMPAR       | Bidang           | : Pembangunan Desa               |
| PROPINSI       | : RIAU         | Kegiatan         | : Drainase RT. 015 RW. 003       |
| TAHUN ANGGARAN | : 2023         | Ukuran / Dimensi | : 60 x 0,4 x 0,5 ( 0,4 x 0,4 ) M |

