

**RENCANA KERJA PEMERINTAH DESA
(RKPDesa)
TAHUN ANGGARAN 2025**



**Ditetapkan berdasarkan
PERATURAN DESA CINTA DAMAI
NOMOR 7 TAHUN 2024**

**DESA CINTA DAMAI
KECAMATAN TAPUNG HILIR
KABUPATEN KAMPAR
PROVINSI RIAU**

**RENCANA KERJA PEMERINTAH DESA
(RKPDesa)
TAHUN ANGGARAN 2025**



**Ditetapkan berdasarkan
PERATURAN DESA CINTA DAMAI
NOMOR 7 TAHUN 2024**

**DESA CINTA DAMAI
KECAMATAN TAPUNG HILIR
KABUPATEN KAMPAR
PROVINSI RIAU**



KEPALA DESA
PERATURAN DESA CINTA DAMAI
NOMOR 7 TAHUN 2024

TENTANG
RENCANA KERJA PEMERINTAH DESA TAHUN 2025

DENGAN RAHMAT TUHAN YANG MAHA ESA
KEPALA DESA CINTA DAMAI

- Menimbang :
- a. bahwa untuk melaksanakan ketentuan Pasal 79 Ayat (3) Undang-undang Nomor 6 Tahun 2014 tentang Desa, Pemerintah Desa menyusun perencanaan pembangunan desa sesuai dengan kewenangannya dengan mengacu pada perencanaan pembangunan kabupaten
 - b. bahwa perencanaan pembangunan desa berupa Rencana Kerja Pemerintah Desa (RKPDesa) yang merupakan penjabaran Rencana Pembangunan Jangka Menengah Desa (RPJMDesa);
 - c. bahwa berdasarkan pertimbangan sebagaimana huruf a dan b, perlu menetapkan peraturan desa tentang Rencana Kerja Pemerintah Desa (RKPDesa) tahun 2025;
- Mengingat :
1. Undang-Undang Nomor 12 Tahun 1956 tentang Pembentukan Daerah Otonom Kabupaten dalam Lingkungan Daerah Propinsi Sumatera Tengah (Lembaran Negara Republik Indonesia Tahun 1956 Nomor 15);
 2. Undang-Undang Nomor 12 Tahun 2011 tentang Pembentukan Peraturan Perundang-undangan (Lembaran Negara Republik Indonesia Tahun 2011 Nomor 82, Tambahan Lembaran Negara Republik Indonesia Nomor 5234) sebagaimana telah diubah dengan Undang-undang nomor 12 Tahun 2011 tentang Pembentukan Peraturan Perundang-undangan (Lembaran Negara Republik Indonesia Tahun 2019 Nomor 183, Tambahan Lembaran

- Negara Nomor 6398);
3. Undang-undang Nomor 6 Tahun 2014 Tentang Desa (Lembaran Negara Republik Indonesia Tahun 2014, Nomor 7) sebagaimana telah diubah beberapa kali terakhir dengan Undang-undang No 3 Tahun 2025 tentang Perubahan Kedua Undang-undang No 6 Tahun 2014 Tentang Desa (Lembaran Negara Republik Indonesia Tahun 2025, Nomor 77)
 4. Peraturan Pemerintah Nomor 43 Tahun 2014 tentang Peraturan Pelaksanaan Undang-Undang Nomor 6 Tahun 2014 tentang Desa (Lembaran Negara Republik Indonesia Tahun 2014 Nomor 123, Tambahan Lembaran Negara Republik Indonesia Nomor 5539) sebagaimana telah diubah beberapa kali terakhir dengan Peraturan Pemerintah Nomor 11 Tahun 2019 tentang Perubahan Kedua Atas Peraturan Pemerintah Nomor 43 Tahun 2014 tentang Peraturan Pelaksanaan Undang-Undang Nomor 6 Tahun 2014 tentang Desa, (Lembaran Negara Republik Indonesia Tahun 2019 Nomor 41);
 5. Peraturan Menteri Dalam Negeri Nomor 111 Tahun 2014 tentang Pedoman Teknis Peraturan Di Desa (Berita Negara Republik Indonesia Tahun 2014, Nomor 2091);
 6. Peraturan Menteri Dalam Negeri Nomor 114 Tahun 2014 tentang Pedoman Pembangunan Desa (Berita Negara Republik Indonesia Tahun 2014, Nomor 2094);
 7. Peraturan Menteri Dalam Negeri Nomor 44 Tahun 2016 tentang Kewenangan Desa (Berita Negara Republik Indonesia Tahun 2014, Nomor 1037);
 8. Peraturan Menteri Desa, Pembangunan Daerah tertinggal dan Transmigrasi Nomor 1 Tahun 2015 Tentang Pedoman Kewenangan berdasarkan Hak Asal Usul dan Kewenangan Lokal Berskala Desa (Berita Negara Republik Indonesia Tahun 2015, Nomor 158)
 9. Peraturan Menteri Dalam Negeri Nomor 20 Tahun 2018 tentang Pengelolaan Keuangan Desa (Berita Negara Republik Indonesia Tahun 2018 Nomor 611);
 10. Peraturan Menteri Desa, Pembangunan Daerah tertinggal dan Transmigrasi Nomor 16 Tahun 2019 Tentang Musyawarah Desa (Berita Negara Republik Indonesia Tahun 2019, Nomor 1203);
 11. Peraturan Menteri Desa, Pembangunan Daerah tertinggal dan Transmigrasi Nomor 21 Tahun 2020 Tentang Pedoman Umum Pembangunan Desa dan

- Pemberdayaan Masyarakat Desa (Berita Negara Republik Indonesia Tahun 2020 Nomor 1633);
12. Peraturan Menteri Desa, Pembangunan Daerah Tertinggal, Dan Transmigrasi Republik Indonesia Nomor 7 Tahun 2023 Tentang Prioritas Penggunaan Dana Desa (Berita Negara Republik Indonesia Tahun 2023 Nomor 868);
 13. Peraturan Menteri Keuangan Nomor 145 Tahun 2023 tentang Pengelolaan Dana Desa (Berita Negara Republik Indonesia Tahun 2023 Nomor 1051);
 14. Peraturan Bupati Kampar Nomor 20 Tahun 2017 tentang Kewenangan Desa di Kabupaten Kampar (Berita Daerah Kabupaten Kampar Tahun 2017 Nomor 20);
 15. Peraturan Bupati Kampar Nomor 55 Tahun 2018 tentang Pengelolaan Keuangan Desa (Berita Daerah Kabupaten Kampar Tahun 2018 Nomor 55);
 16. Peraturan Bupati Kampar Nomor 63 Tahun 2019 tentang petunjuk Teknis Penyusunan Perencanaan Pembangunan Desa (Berita Daerah Kabupaten Kampar Tahun 2019 Nomor 20);
 17. Peraturan Desa Cinta Damai Nomor 02 Tahun 2022 tentang Rencana Pembangunan Jangka Menengah Desa Tahun 2022- 2027 (Lembaran Desa Cinta Damai Tahun 2022 Nomor 02);
 18. Peraturan Desa Cinta Damai Nomor 06 Tahun 2024 tentang Anggaran Pendapatan dan Belanja Desa (APB Desa) tahun 2024(Lembaran Desa Cinta Damai Tahun 2024 Nomor 06);

Dengan Kesepakatan Bersama
BADAN PERMUSYAWARATAN DESA CINTA DAMAI
dan
KEPALA DESA CINTA DAMAI

MEMUTUSKAN:

Menetapkan : PERATURAN DESA TENTANG RENCANA KERJA
PEMERINTAH DESA TAHUN 2025

BAB I
KETENTUAN UMUM
Pasal 1

Dalam Peraturan Desa ini yang dimaksud:

1. Desa adalah desa dan desa adat atau yang disebut dengan nama lain, selanjutnya disebut Desa, adalah

kesatuan masyarakat hukum yang memiliki batas wilayah yang berwenang untuk mengatur dan mengurus urusan pemerintahan, kepentingan masyarakat setempat berdasarkan prakarsa masyarakat, hak asal usul, dan/atau hak tradisional yang diakui dan dihormati dalam sistem pemerintahan Negara Kesatuan Republik Indonesia.

2. Perdesaan adalah kawasan kerja sama antar Desa untuk pengembangan usaha, kegiatan kemasyarakatan, pelayanan, pembangunan, pemberdayaan masyarakat, keamanan, dan ketertiban.
3. Pembangunan Desa adalah upaya peningkatan kualitas hidup dan kehidupan untuk sebesar-besarnya kemakmuran masyarakat Desa.
4. Pembangunan Perdesaan adalah pembangunan yang dilaksanakan antar Desa dalam bidang pengembangan usaha, kegiatan kemasyarakatan, pelayanan, pembangunan, pemberdayaan masyarakat, keamanan, dan ketertiban.
5. Pemberdayaan Masyarakat Desa adalah upaya mengembangkan kemandirian dan kesejahteraan masyarakat dengan meningkatkan pengetahuan, sikap, keterampilan, perilaku, kemampuan, kesadaran, serta memanfaatkan sumber daya melalui penetapan kebijakan, program, kegiatan dan pendampingan yang sesuai dengan esensi masalah dan prioritas kebutuhan masyarakat Desa.
6. Kewenangan Desa adalah kewenangan yang dimiliki Desa meliputi kewenangan di bidang penyelenggaraan pemerintahan Desa, pelaksanaan Pembangunan Desa, pembinaan kemasyarakatan Desa, dan Pemberdayaan Masyarakat Desa berdasarkan prakarsa masyarakat, hak asal usul, dan adat istiadat Desa.
7. Pemerintahan Desa adalah penyelenggaraan urusan pemerintahan dan kepentingan masyarakat setempat dalam sistem pemerintahan Negara Kesatuan Republik Indonesia.
8. Pemerintah Desa adalah kepala Desa atau yang disebut dengan nama lain dibantu perangkat Desa sebagai unsur penyelenggara Pemerintahan Desa.
9. Badan Permusyawaratan Desa yang selanjutnya disingkat BPD atau yang disebut dengan nama lain adalah lembaga yang melaksanakan fungsi pemerintahan yang anggotanya merupakan wakil dari penduduk Desa berdasarkan keterwakilan wilayah dan ditetapkan secara demokratis.

10. Musyawarah Desa atau yang disebut dengan nama lain adalah musyawarah antara BPD, Pemerintah Desa, dan unsur masyarakat yang diselenggarakan oleh BPD untuk menyepakati hal yang bersifat strategis.
11. Musyawarah Perencanaan Pembangunan Desa yang selanjutnya disebut Musrenbang Desa adalah musyawarah antara BPD, Pemerintah Desa, dan unsur masyarakat yang diselenggarakan oleh Pemerintah Desa untuk menetapkan prioritas, program, kegiatan, dan kebutuhan Pembangunan Desa yang didanai oleh anggaran pendapatan dan belanja Desa, swadaya masyarakat Desa, dan/atau anggaran pendapatan dan belanja daerah kabupaten/kota.
12. Peraturan Desa adalah peraturan perundang-undangan yang ditetapkan oleh kepala Desa setelah dibahas dan disepakati bersama BPD.
13. Perencanaan Pembangunan Desa adalah proses tahapan kegiatan yang diselenggarakan oleh Pemerintah Desa dengan melibatkan BPD dan unsur masyarakat secara partisipatif guna pemanfaatan dan pengalokasian sumber daya Desa dalam rangka peningkatan kualitas hidup manusia dan penanggulangan kemiskinan.
14. SDGs Desa adalah upaya terpadu Pembangunan Desa untuk percepatan pencapaian tujuan pembangunan berkelanjutan.
15. Pendataan Desa adalah proses penggalan, pengumpulan, pencatatan, verifikasi dan validasi data SDGs Desa, yang memuat data objektif kewilayahan dan kewargaan Desa berupa aset dan potensi aset Desa yang dapat didayagunakan untuk pencapaian tujuan Pembangunan Desa, masalah ekonomi, sosial, dan budaya yang dapat digunakan sebagai bahan rekomendasi penyusunan program dan kegiatan Pembangunan Desa, serta data dan informasi terkait lainnya yang menggambarkan kondisi objektif Desa dan masyarakat Desa.
16. Sistem Informasi Desa adalah sistem pengolahan data kewilayahan dan data kewargaan di Desa yang disediakan Kementerian Desa, Pembangunan Daerah Tertinggal, dan Transmigrasi serta dilakukan secara terpadu dengan mendayagunakan fasilitas perangkat lunak dan perangkat keras, jaringan, dan sumber daya manusia untuk disajikan menjadi informasi yang berguna dalam peningkatan efektivitas dan efisiensi pelayanan publik serta dasar perumusan kebijakan strategis Pembangunan Desa.

17. Peta Jalan SDGs Desa adalah dokumen rencana yang memuat kebijakan strategis dan tahapan pencapaian SDGs Desa sampai dengan tahun 2030.
18. Rencana Pembangunan Jangka Menengah Desa yang selanjutnya disebut RPJM Desa adalah dokumen perencanaan kegiatan Pembangunan Desa untuk jangka waktu 6 (enam) tahun.
19. Rencana Kerja Pemerintah Desa yang selanjutnya disebut RKP Desa adalah dokumen penjabaran dari RPJM Desa untuk jangka waktu 1 (satu) tahun.
20. Daftar Usulan RKP Desa adalah penjabaran RPJM Desa yang menjadi bagian dari RKP Desa untuk jangka waktu 1 (satu) tahun yang akan diusulkan Pemerintah Desa kepada pemerintah daerah kabupaten/kota melalui mekanisme perencanaan pembangunan daerah.
21. Aset Desa adalah barang milik Desa yang berasal dari kekayaan asli Desa, dibeli atau diperoleh atas beban Anggaran Pendapatan dan Belanja Desa, atau perolehan hak lain yang sah.
22. Potensi Aset Desa adalah segala potensi Desa yang meliputi sumber daya alam dan lingkungan hidup, sumber daya manusia, sumber daya sosial dan budaya, sumber daya ekonomi, dan sumber daya lainnya yang dapat diakses, dikembangkan, dan/atau diubah oleh Desa menjadi sumber daya pembangunan yang dimiliki atau menjadi Aset Desa, dikelola, diolah, dimanfaatkan, dan dipergunakan bagi kesejahteraan bersama masyarakat Desa.
23. Anggaran Pendapatan dan Belanja Desa yang selanjutnya disebut APB Desa adalah rencana keuangan tahunan Pemerintahan Desa.
24. Dana Desa adalah dana yang bersumber dari anggaran pendapatan dan belanja negara yang diperuntukkan bagi Desa yang ditransfer melalui anggaran pendapatan dan belanja daerah kabupaten/kota dan digunakan untuk membiayai penyelenggaraan Pemerintahan Desa, pelaksanaan Pembangunan Desa, pembinaan kemasyarakatan Desa, dan Pemberdayaan Masyarakat Desa.
25. Alokasi Dana Desa adalah dana perimbangan yang diterima kabupaten/kota dalam anggaran pendapatan dan belanja daerah kabupaten/kota setelah dikurangi dana alokasi khusus.
26. Lembaga Kemasyarakatan Desa atau disebut dengan nama lain adalah lembaga yang dibentuk oleh masyarakat sesuai dengan kebutuhan dan merupakan

- mitra Pemerintah Desa dalam memberdayakan masyarakat Desa.
27. Lembaga Adat Desa adalah lembaga yang menyelenggarakan fungsi adat istiadat dan menjadi bagian dari susunan asli Desa yang tumbuh dan berkembang atas prakarsa masyarakat Desa.
 28. Pelaksana Kegiatan adalah pelaksana kegiatan Pembangunan Desa dan Pemberdayaan Masyarakat Desa, terdiri dari unsur perangkat Desa, Lembaga Kemasyarakatan Desa, dan unsur masyarakat.
 29. Kader Pemberdayaan Masyarakat Desa adalah anggota masyarakat Desa yang memiliki prakarsa dan/atau yang dipilih oleh Desa untuk menumbuhkan, mengembangkan, dan menggerakkan prakarsa, partisipasi, swadaya, dan gotong royong di kalangan masyarakat Desa.
 30. Badan Usaha Milik Desa, yang selanjutnya disebut BUM Desa, adalah badan hukum yang didirikan oleh Desa dan/atau bersama Desa-Desa guna mengelola usaha, memanfaatkan aset, mengembangkan investasi dan produktivitas, menyediakan jasa pelayanan, dan/atau menyediakan jenis usaha lainnya untuk sebesar-besarnya kesejahteraan masyarakat Desa.
 31. Pihak Ketiga adalah lembaga swadaya masyarakat, perguruan tinggi, organisasi kemasyarakatan, atau perusahaan, yang sumber keuangan dan kegiatannya tidak berasal dari anggaran pendapatan dan belanja negara, anggaran pendapatan dan belanja daerah provinsi, anggaran pendapatan dan belanja daerah kabupaten/kota, dan/atau APB Desa.

BAB II SISTEMATIKA PENYUSUNAN RKP Desa

Pasal 2

- (1) RKP Desa Tahun Anggaran 2025 disusun dengan sistematika sebagai berikut:
- BAB I : PENDAHULUAN
 - 1.1. Latar Belakang.
 - 1.2. Dasar Hukum.
 - 1.3. Maksud dan Tujuan.
 - BAB II : KEBIJAKAN KEUANGAN DESA
 - 2.1. Pendapatan Desa.
 - 2.2. Belanja Desa
 - 2.3. Pembiayaan Desa
 - BAB : EVALUASI PELAKSANAAN RKP DESA

- III TAHUN SEBELUMNYA
- 3.1. Bidang Penyelenggaraan Pemerintahan Desa.
 - 3.2. Bidang pelaksanaan Pembangunan Desa
 - 3.3. Bidang Pembinaan Kemasyarakatan Desa
 - 3.4. Bidang Pemberdayaan Masyarakat
 - 3.5. Bidang Penanggulangan Bencana, Keadaan Darurat dan Mendesak Desa

- BAB IV : PRIORITAS MASALAH DAN PROGRAM PEMBANGUNAN DESA:
- 4.1. Prioritas Masalah.
 - 4.2. Prioritas Program Pembangunan Skala Lokal Desa
 - 4.3. Prioritas Program Pembangunan Melalui Kerjasama Antar Desa Dan Pihak ke Tiga
 - 4.4. Prioritas Program Pembangunan Skala kecamatan/Kabupaten/Provinsi
 - 4.5. Rencana Pelaksanaan Kegiatan dan Pengadaan Tenaga Ahli dan Infrastruktur;

BAB V : PENUTUP
LAMPIRAN

1. Berita Acara dan Daftar Hadir Musdes Perencanaan Pembangunan Tahunan dalam rangka Penyusunan RKP Desa Tahun 2025
2. SK Pembentukan Panitia Musdes Perencanaan Pembangunan
3. Laporan Kepala Desa Atas Realisasi RKP Des Tahun 2024
4. Daftar Aspirasi Masyarakat desa
5. Berita Acara dan Daftar Hadir Pembentukan Tim Penyusun RKP Desa Tahun 2025
6. Surat Keputusan Kepala Desa Tim Penyusun RKPDesa;
7. Pagu Indikatif Desa;
8. Daftar Rencana Program dan Kegiatan Pembangunan yang Masuk ke Desa;
9. Daftar Program dan Kegiatan Berdasarkan Rekomendasi Data SDGs
10. Daftar Program dan Kegiatan

- Berdasarkan Rekomendasi Data IDM
11. Daftar Usulan Masyarakat Dipilih Berdasarkan Tujuan SDGs
 12. Daftar Kegiatan Pembangunan yang Masuk ke Desa
 13. Rencana Kegiatan Pembangunan Desa
 14. Gambar Rencana Prasarana;
 15. Rencana Anggaran Biaya(RAB);
 16. Daftar Usulan Rencana Kerja Pemerintah (DU-RKP)Desa;
 17. Rancangan Rencana Kerja Pemerintah (RKP)Desa;
 18. Berita Acara Hasil Penyusunan Rancangan RKPDesa
 19. Berita Acara dan Daftar Hadir Musrenbangdes Penyusunan RKP Desa;
 20. SK Pembentukan Panitia Musrenbangdes Penyusunan RKPDes
 21. Skoring dan Kriteria Rancangan RKPDesa (Bid. Penyelenggaraan Pemdес)
 22. Skoring dan Kriteria Rancangan RKPDesa (Bid. Pembangunan Desa)
 23. Skoring dan Kriteria Rancangan RKPDesa (Bid. Pembinaan Kemasyarakatan)
 24. Skoring dan Kriteria Rancangan RKPDesa (Bid. Pemberdayaan Masyarakat)
 25. Skoring dan Kriteria Rancangan RKPDesa (Bid. Penanggulangan Bencana, Keadaan Mendesak dan Darurat Lainnya)
 26. Berita Acara dan Daftar Hadir Musdes Pembahasan dan Penyepakatan RKPDesa
 27. SK Tim Panitia Musdes Pembahasan dan Penyepakatan RKP Desa
 28. Matriks Rencana Program dan Kegiatan Tahunan RKPDesa
 29. Rancangan Pelaksanaan RKP Desa
 30. Rencana Kerja Pemerintah Desa (RKPDesa)
 31. Photo Dokumentasi

- (2) Penjabaran sistematika RKP Desa Tahun 2025 sebagaimana dimaksud pada ayat (1) sebagaimana tercantum dalam Lampiran merupakan bagian yang tak terpisahkan dari Peraturan Desa ini.

Pasal 3

RKP Desa Tahun 2025 merupakan landasan dan pedoman bagi Pemerintahan Desa, Lembaga Kemasyarakatan Desa dan masyarakat dalam pelaksanaan pembangunan Desa Tahun 2025.

Pasal 4

Pelaksanaan pembangunan sebagaimana dimaksud dalam Pasal 3, dilaksanakan secara transparan, partisipatif dan akuntabel oleh pelaksana kegiatan pembangunan dengan menyusun Rencana Kerja dan Anggaran (RKA), Daftar Pelaksanaan Anggaran (DPA), serta dipertanggungjawabkan oleh Pelaksana Kegiatan dalam Forum Musyawarah Desa.

Pasal 5

RKP Desa dapat diubah dalam hal :

- a. terjadi peristiwa khusus, seperti bencana alam, krisis politik, krisis ekonomi, dan/atau kerusuhan sosial yang berkepanjangan; atau
- b. terdapat perubahan mendasar atas kebijakan Pemerintah, Pemerintah Daerah Provinsi, dan/atau Pemerintah Daerah Kabupaten.

Pasal 6

Perubahan RKP Desa sebagaimana dimaksud dalam Pasal 5 dibahas dan disepakati bersama dengan BPD dalam Musrenbang Desa dan selanjutnya ditetapkan dengan Peraturan Desa.

BAB III KETENTUAN PENUTUP

Pasal 7

- (1) Berdasarkan Peraturan Desa ini selanjutnya disusun Anggaran pendapatan dan Belanja Desa Tahun Anggaran 2025.
- (2) Hal-hal yang belum diatur dalam Peraturan Desa ini, sepanjang mengenai teknis pelaksanaannya diatur lebih lanjut oleh Kepala Desa.

Pasal 8

Peraturan Desa ini mulai berlaku pada tanggal diundangkan.
Agar setiap orang mengetahui, memerintahkan pengundangan
Peraturan Desa ini dengan penempatannya dalam Lembaran
Desa.

Ditetapkan di Desa Cinta Damai
Pada tanggal, 30 September 2024
KEPALA DESA CINTA DAMAI



Diundangkan di Desa Cinta Damai
Pada tanggal : 30 September 2024
SEKRETARIS DESA CINTA DAMAI

A handwritten signature in blue ink, appearing to be 'Mohklasim', written vertically.

MOHKLASIM
LEMBARAN DESA CINTA DAMAI TAHUN 2024 NOMOR 7



PEMERINTAH KABUPATEN KAMPAR
BADAN PERMUSYAWARATAN DESA (BPD)
DESA CINTA DAMAI

KECAMATAN TAPUNG HILIR KABUPATEN KAMPAR

Alamat : Jln. Perintis

Kode Pos : 28464



KEPUTUSAN BADAN PERMUSYAWARATAN DESA
DESA CINTA DAMAI KECAMATAN TAPUNG HILIR
KABUPATEN KAMPAR

NOMOR 07 TAHUN 2024

TENTANG

KESEPAKATAN PERATURAN DESA TENTANG
RENCANA KERJA PEMERINTAH DESA CINTA DAMAI
TAHUN ANGGARAN 2025

BADAN PERMUSYAWARATAN DESA CINTA DAMAI

- Menimbang :
- a. Bahwa dalam rangka optimalisasi kegiatan pembangunan Desa yang terukur dan terarah perlu membuat Rencana Kerja Pemerintah Desa (RKP-Desa) Tahun 2025 yang memuat tentang segala kebijakan dan strategi pembangunan Desa;
 - b. Bahwa sebagaimana yang dimaksud dalam pertimbangan huruf a diatas, maka dipandang perlu menetapkan Rencana Kerja Pemerintah Desa Cinta Damai Tahun 2025 dengan Peraturan Desa.
- Mengingat :
1. Undang-Undang Nomor 12 Tahun 1956 tentang Pembentukan Daerah Otonom Kabupaten dalam Lingkungan Daerah Propinsi Sumatera Tengah (Lembaran Negara Republik Indonesia Tahun 1956 Nomor 15);
 2. Undang-Undang Nomor 12 Tahun 2011 tentang Pembentukan Peraturan Perundang-undangan (Lembaran Negara Republik Indonesia Tahun 2011 Nomor 82, Tambahan Lembaran Negara Republik Indonesia Nomor 5234) sebagaimana telah diubah dengan Undang-undang nomor 12 Tahun 2011 tentang Pembentukan Peraturan Perundang-undangan (Lembaran Negara Republik Indonesia Tahun 2019 Nomor 183, Tambahan Lembaran Negara Nomor 6398);
 3. Undang-undang Nomor 6 Tahun 2014 Tentang Desa (Lembaran Negera Republik Indonesia Tahun 2014,

- Nomor 7) sebagaimana telah diubah beberapa kali terakhir dengan Undang-undang No 3 Tahun 2025 tentang Perubahan Kedua Undang-undang No 6 Tahun 2014 Tentang Desa (Lembaran Negara Republik Indonesia Tahun 2025, Nomor 77);
4. Peraturan Pemerintah Nomor 43 Tahun 2014 tentang Peraturan Pelaksanaan Undang-Undang Nomor 6 Tahun 2014 tentang Desa (Lembaran Negara Republik Indonesia Tahun 2014 Nomor 123, Tambahan Lembaran Negara Republik Indonesia Nomor 5539) sebagaimana telah diubah beberapa kali terakhir dengan Peraturan Pemerintah Nomor 11 Tahun 2019 tentang Perubahan Kedua Atas Peraturan Pemerintah Nomor 43 Tahun 2014 tentang Peraturan Pelaksanaan Undang-Undang Nomor 6 Tahun 2014 tentang Desa, (Lembaran Negara Republik Indonesia Tahun 2019 Nomor 41);
 5. Peraturan Menteri Dalam Negeri Nomor 111 Tahun 2014 tentang Pedoman Teknis Peraturan Di Desa (Berita Negara Republik Indonesia Tahun 2014, Nomor 2091);
 6. Peraturan Menteri Dalam Negeri Nomor 114 Tahun 2014 tentang Pedoman Pembangunan Desa (Berita Negara Republik Indonesia Tahun 2014, Nomor 2094);
 7. Peraturan Menteri Dalam Negeri Nomor 44 Tahun 2016 tentang Kewenangan Desa (Berita Negara Republik Indonesia Tahun 2014, Nomor 1037);
 8. Peraturan Menteri Desa, Pembangunan Daerah tertinggal dan Transmigrasi Nomor 1 Tahun 2015 Tentang Pedoman Kewenangan berdasarkan Hak Asal Usul dan Kewenangan Lokal Berskala Desa (Berita Negara Republik Indonesia Tahun 2015, Nomor 158);
 9. Peraturan Menteri Dalam Negeri Nomor 20 Tahun 2018 tentang Pengelolaan Keuangan Desa (Berita Negara Republik Indonesia Tahun 2018 Nomor 611);
 10. Peraturan Menteri Desa, Pembangunan Daerah tertinggal dan Transmigrasi Nomor 16 Tahun 2019 Tentang Musyawarah Desa (Berita Negara Republik Indonesia Tahun 2019, Nomor 1203);
 11. Peraturan Menteri Desa, Pembangunan Daerah tertinggal dan Transmigrasi Nomor 21 Tahun 2020 Tentang Pedoman Umum Pembangunan Desa dan Pemberdayaan Masyarakat Desa (Berita Negara Republik Indonesia Tahun 2020 Nomor 1633);
 12. Peraturan Menteri Desa, Pembangunan Daerah Tertinggal, Dan Transmigrasi Republik Indonesia Nomor 7 Tahun 2023 Tentang Prioritas Penggunaan

- Dana Desa (Berita Negara Republik Indonesia Tahun 2023 Nomor 868);
13. Peraturan Menteri Keuangan Nomor 145 Tahun 2023 tentang Pengelolaan Dana Desa (Berita Negara Republik Indonesia Tahun 2023 Nomor 1051);
 14. Peraturan Bupati Kampar Nomor 20 Tahun 2017 tentang Kewenangan Desa di Kabupaten Kampar (Berita Daerah Kabupaten Kampar Tahun 2017 Nomor 20);
 15. Peraturan Bupati Kampar Nomor 55 Tahun 2018 tentang Pengelolaan Keuangan Desa (Berita Daerah Kabupaten Kampar Tahun 2018 Nomor 55);
 16. Peraturan Bupati Kampar Nomor 63 Tahun 2019 tentang petunjuk Teknis Penyusunan Perencanaan Pembangunan Desa (Berita Daerah Kabupaten Kampar Tahun 2019 Nomor 20);
 17. Peraturan Desa Cinta Damai Nomor 02 Tahun 2022 tentang Rencana Pembangunan Jangka Menengah Desa Tahun 2022 - 2027 (Lembaran Desa Cinta Damai Tahun 2022 Nomor 02);
 18. Peraturan Desa Cinta Damai Nomor 06 Tahun 2024 tentang Anggaran Pendapatan dan Belanja Desa Tahun Anggaran 2024 (Lembaran Desa Cinta Damai Tahun 2024 Nomor 06);

MEMUTUSKAN

- Menetapkan :**
- Kesatu : Membahas Peraturan Desa Cinta Damai Tentang Rencana Kerja Pemerintah Desa Cinta Damai Tahun Anggaran 2025 Untuk Ditetapkan Menjadi Peraturan Desa Oleh Desa.
- Kedua : Menyepakati Rencana Kerja Pemerintah Desa Cinta Damai Tahun Anggaran 2025 Untuk Ditetapkan Menjadi Peraturan Desa Oleh Desa.
- Ketiga : Keputusan Ini Berlaku Mulai Tanggal Ditetapkan

Ditetapkan di : Desa Cinta Damai
Pada Tanggal : 30 September 2024

BADAN PERMUSYAWARATAN DESA
DESA CINTA DAMAI

KETUA

TUKIDI, S.Pd.SD





PEMERINTAH KABUPATEN KAMPAR
BADAN PERMUSYAWARATAN DESA (BPD)
DESA CINTA DAMAI

KECAMATAN TAPUNG HILIR KABUPATEN KAMPAR

Alamat : Jln. Perintis

Kode Pos : 28464



BERITA ACARA
MUSYAWARAH BADAN PERMUSYAWARATAN DESA (BPD)
DESA CINTA DAMAI

Pada hari ini Senin tanggal Tiga Puluh bulan September Tahun Dua Ribu Dua Puluh Empat bertempat di Kantor BPD Desa Cinta Damai Kecamatan Tapung Hilir telah diadakan Musyawarah BPD membahas Kesepakatan Terhadap Rancangan Peraturan Desa tentang Rencana Kerja Pemerintah Desa Cinta Damai Tahun 2025.

Musyawarah Badan Permusyawaratan Desa tersebut dihadiri oleh :

1. Ketua BPD.
2. Wakil Ketua BPD.
3. Sekretaris BPD.
4. Anggota BPD.
5. Daftar hadir terlampir.

Dalam Musyawarah Badan Permusyawaratan Desa telah diperoleh kata sepakat untuk Menyepakati/Tidak Menyepakati*) terhadap Rancangan Peraturan Desa Tentang Rencana Kerja Pemerintah Desa Cinta Damai Tahun 2025 untuk ditetapkan menjadi Peraturan Desa Tentang Rencana Kerja Pemerintah Desa Cinta Damai tahun 2025.

Demikian Berita Acara Musyawarah Badan Permusyawaratan Desa ini dibuat untuk dipergunakan sebagaimana mestinya.

Cinta Damai, 30 September 2024
BADAN PERMUSYAWARATAN DESA
KETUA

TUKIDI, S.Pd.SD



PEMERINTAH KABUPATEN KAMPAR
BADAN PERMUSYAWARATAN DESA (BPD)
DESA CINTA DAMAI



KECAMATAN TAPUNG HILIR KABUPATEN KAMPAR

Alamat : Jln. Perintis

Kode Pos : 28464

DAFTAR HADIR MUSYAWARAH BPD

Agenda Musyawarah : Membahas Kesepakatan Terhadap Rancangan Peraturan Desa tentang Rencana Kerja Pemerintah Desa Cinta Damai Tahun 2025 menjadi Peraturan Desa tentang Rencana Kerja Pemerintah Desa Cinta Damai Tahun 2025

Tempat : Kantor BPD Desa Cinta Damai

Hari / Tanggal : Senin/30 September 2024

NO	N A M A	JABATAN	TANDA TANGAN
1	TUKIDI	KETUA	
2	TEGUH ARIF BUDIANTO	WAKIL KETUA	
3	AHMAD SUKARDI	SEKRETARIS	
4	PRASETIYO	ANGGOTA	
5	SUDARYO	ANGGOTA	
6	SUPRAYETNO	ANGGOTA	
7	YANTO	ANGGOTA	
8	MUAWALIYATI	ANGGOTA	
9	SUSANTI SITI BARUNA	ANGGOTA	

BADAN PERMUSYAWARATAN DESA
DESA CINTA DAMAI
KETUA



Keterangan :

- | | | |
|-------------------|---|-------------------------|
| 1. Jumlah Anggota | : | 9 Orang |
| 2. Hadir | : | 9 Orang |
| 3. Tidak Hadir | : | 0 Orang |
| 4. Quorum | : | Memenuhi/Tidak Memenuhi |

NASKAH RENCANA KERJA PEMERINTAH DESA (RKP DESA)



**Ditetapkan Berdasarkan
Peraturan Desa Cinta Damai**

**Nomor 7 Tahun 2024
Tanggal 30 September 2024**

**DESA CINTA DAMAI
KECAMATAN TAPUNG HILIR
KABUPATEN KAMPAR
PROVINSI RIAU
TA 2025**

KATA PENGANTAR

Puji Syukur kita panjatkan kehadirat Tuhan Yang Maha Pengasih dan Maha Penyayang yang telah melimpahkan kasih dan sayang-Nya kepada kita semua, sehingga Rencana Kerja Pemerintah Desa (RKP-Desa) Cinta Damai Tahun 2025 dapat disusun sebagai bagian dari system akuntabilitas kinerja Pemerintah Desa Cinta Damai.

RKP Desa Cinta Damai Tahun 2025 disusun dengan maksud untuk menyediakan acuan resmi bagi pemerintah Desa dan Badan Permusyawaratan Desa dalam rangka menyusun Rancangan Anggaran Pendapatan dan Belanja Desa (RAPB-Desa) Tahun Anggaran 2025.

Semoga RKP-Desa Cinta Damai ini dapat menciptakan sinergitas dalam pelaksanaan pembangunan desa tahun anggaran 2025. Baik antar wilayah, antar bidang pembangunan, dan antar tingkat pemerintahan serta menciptakan efisiensi alokasi Sumber daya dalam pembangunan desa.

Cinta Damai, 30 September 2024

KEPALA DESA,

Legiman, S.AP

KATA PENGANTAR

Puji Syukur kepada Allah SWT, Tuhan Yang maha Esa yang telah memberikan nikmat kesehatan, sehingga kami dapat menyelesaikan penyusunan Rencana Kerja Pemerintah Desa (RKP Desa) Tahun 2025.

RKP Desa adalah Rencana Kerja Pemerintah Desa yang dibuat untuk jangka waktu 1 (satu) tahun yang dalam berdasarkan penjabaran dari RPJM desa, hasil evaluasi pelaksanaan tahun sebelumnya, prioritas kebijakan desa dan atau hal lainnya. Sebagai rencana strategis pembangunan tahunan desa, RKP Desa merupakan pedoman atau acuan pelaksanaan pembangunan bagi pemerintah desa dalam jangka waktu 1 (satu) tahun yang selanjutnya untuk menetapkan APBDesa tahun anggaran bersangkutan

Rencana pembangunan satu tahun kedepan yang akan dilaksanakan di desa merupakan rencana strategis untuk menciptakan rasa keadilan dalam pemerataan pembangunan sehingga masyarakat dapat menikmati hasil dari pembangunan itu sendiri.

Dokumen RKP Desa ini ada kekurangan baik kesempurnaan maupun kalimat, karena keterbatasan informasi dan pengetahuan, meskipun demikian dokumen ini sudah cukup mewakili aspirasi dari seluruh lapisan masyarakat.

Ucapan terimakasih kami sampaikan kepada semua pihak yang membantu dalam penyusunan dokumen RKP Desa ini, harapan kami semoga dokumen ini bisa menjadi tolak ukur kegiatan dan pembangunan di Desa Cinta Damai, Kecamatan Tapung Hilir, Kabupaten Kampar.

Cinta Damai, 30 September 2024

Ketua Tim Penyusun RKP Desa



Mohklasim, S.KM

DAFTAR ISI

Peraturan Desa tentang RKPDesa	i
Keputusan BPD tentang Kesepakatan Perdes RKPDesa	ii
Naskah RKP Desa:	
1. Sampul Naskah RKPDesa	
2. Kata Pengantar Kepala Desa	iii
3. Kata Pengantar Tim Penyusun RKPDesa.....	iv
4. Daftar Isi	v
5. Naskah RKPDesa	
BAB I. PENDAHULUAN	1
1.1. Latar Belakang	1
1.2. Landasan Hukum.....	3
1.3. Maksud dan Tujuan	6
BAB II. KEBIJAKAN KEUANGAN DESA	10
2.1. Pendapatan Desa	10
2.2. Belanja Desa	11
2.3. Pembiayaan Desa	14
BAB III. EVALUASI PELAKSANAAN RKP DESA TAHUN SEBELUMNYA ..	15
3.1. Bidang Penyelenggaraan Pemerintahan Desa	15
3.2. Bidang Pelaksanaan Pembangunan Desa	16
3.3. Bidang Pembinaan Kemasyarakatan	17
3.4. Bidang Pemberdayaan Masyarakat	18
3.5. Bidang Penanggulangan Bencana, Keadaan Darurat dan Mendesak Desa	19
BAB IV. PRIORITAS MASALAH DAN PROGRAM PEMBANGUNAN DESA	20
4.1. Prioritas Masalah	20
4.2. Prioritas Program Pembangunan Skala Lokal Desa.....	21
4.3. Prioritas Program Pembangunan melalui Kerjasama Antar Desa dan Pihak ke Tiga	25
4.4. Prioritas Program Pembangunan Skala Kecamatan/Kabupaten/ Provinsi	26
4.5. Rencana Pelaksana Kegiatan dan Pengadaan Tenaga Ahli Infrastruktur.....	26
BAB V. PENUTUP	27

Lampiran:

1. Berita Acara dan Daftar Hadir Musdes Perencanaan Pembangunan Tahunan dalam rangka Penyusunan RKP Desa Tahun 2025
2. SK Pembentukan Panitia Musdes Perencanaan Pembangunan
3. Laporan Kepala Desa Atas Realisasi RKP Des Tahun 2024
4. Daftar Aspirasi Masyarakat desa
5. Berita Acara dan Daftar Hadir Pembentukan Tim Penyusun RKP Desa Tahun 2025
6. Surat Keputusan Kepala Desa Tim Penyusun RKPDesa;
7. Pagu Indikatif Desa;
8. Daftar Rencana Program dan Kegiatan Pembangunan yang Masuk ke Desa;
9. Daftar Program dan Kegiatan Berdasarkan Rekomendasi Data SDGs
10. Daftar Program dan Kegiatan Berdasarkan Rekomendasi Data IDM
11. Daftar Usulan Masyarakat Dipilih Berdasarkan Tujuan SDGs
12. Daftar Kegiatan Pembangunan yang Masuk ke Desa
13. Rencana Kegiatan Pembangunan Desa
14. Gambar Rencana Prasarana;
15. Rencana Anggaran Biaya(RAB);
16. Daftar Usulan Rencana Kerja Pemerintah (DU-RKP)Desa;
17. Rancangan Rencana Kerja Pemerintah (RKP)Desa;
18. Berita Acara Hasil Penyusunan Rancangan RKPDesa
19. Berita Acara dan Daftar Hadir Musrenbangdes Penyusunan RKP Desa;
20. SK Pembentukan Panitia Musrenbangdes Penyusunan RKPDes
21. Skoring dan Kriteria Rancangan RKPDesa (Bid. Penyelenggaraan Pemdes)
22. Skoring dan Kriteria Rancangan RKPDesa (Bid. Pembangunan Desa)
23. Skoring dan Kriteria Rancangan RKPDesa (Bid. Pembinaan Kemasyarakatan)
24. Skoring dan Kriteria Rancangan RKPDesa (Bid. Pemberdayaan Masyarakat)
25. Skoring dan Kriteria Rancangan RKPDesa (Bid. Penanggulangan Bencana, Keadaan Mendesak dan Darurat Lainnya)
26. Berita Acara dan Daftar Hadir Musdes Pembahasan dan Penyepakatan RKPDesa
27. SK Tim Panitia Musdes Pembahasan dan Penyepakatan RKP Desa
28. Matriks Rencana Program dan Kegiatan Tahunan RKPDesa
29. Rancangan Pelaksanaan RKP Desa
30. Rencana Kerja Pemerintah Desa (RKPDesa)
31. Photo Dokumentasi

**NASKAH RENCANA KERJA PEMERINTAH DESA
(RKP DESA)**



**Ditetapkan Berdasarkan
Peraturan Desa Cinta Damai**

**Nomor 7 Tahun 2024
Tanggal 30 September 2024**

**DESA CINTA DAMAI
KECAMATAN TAPUNG HILIR
KABUPATEN KAMPAR
PROVINSI RIAU
TA 2025**

BAB I

PENDAHULUAN

1.1 LATAR BELAKANG

Bahwa berdasarkan Undang-Undang Nomor 6 Tahun 2014 tentang Desa, Desa adalah desa dan desa adat atau yang disebut dengan nama lain, selanjutnya disebut Desa, adalah kesatuan masyarakat hukum yang memiliki batas wilayah yang berwenang untuk mengatur dan mengurus urusan pemerintahan, kepentingan masyarakat setempat berdasarkan prakarsa masyarakat, hak asal usul, dan/atau hak tradisional yang diakui dan dihormati dalam sistem pemerintahan Negara Kesatuan Republik Indonesia. Landasan Pemikiran dalam pengaturan mengenai desa adalah keanekaragaman, partisipasi, otonomi asli, demokratisasi dan pemberdayaan masyarakat.

Berdasarkan pola pemikiran dimaksud, dimana bahwa desa berwenang mengurus kepentingan masyarakat setempat berdasarkan asal-usul dan adat istiadat setempat yang diakui dan/atau dibentuk dalam sistem Pemerintah Nasional dan berada di Kabupaten/Kota, maka sebuah desa diharuskan mempunyai perencanaan yang matang berlandaskan partisipasi dan transparansi serta demokratisasi yang berkembang di desa.

Sebagaimana yang diamanatkan dalam Peraturan Pemerintah Republik Indonesia Nomor 11 Tahun 2019 Tentang Perubahan Kedua atas Peraturan Pemerintah Nomor 43 Tahun 2014 Tentang Peraturan Pelaksanaan Undang-Undang Nomor 6 Tahun 2014 Tentang Desa, Peraturan Pemerintah ini disusun dalam rangka mewujudkan penyelenggaraan Desa yang didasarkan pada asas penyelenggaraan pemerintahan yang baik serta sejalan dengan asas pengaturan Desa sebagaimana diamanatkan oleh Undang-Undang Nomor 6 Tahun 2014 tentang Desa, antara lain kepastian hukum, tertib penyelenggaraan pemerintahan, tertib kepentingan umum, keterbukaan,

profesionalitas, akuntabilitas, efektivitas dan efisiensi, kearifan lokal, keberagaman serta partisipasi. Dalam melaksanakan pembangunan Desa, diutamakan nilai kebersamaan, kekeluargaan, dan kegotongroyongan guna mewujudkan perdamaian dan keadilan sosial.

Peraturan Pemerintah ini menjadi pedoman bagi Pemerintah dan Pemerintah Daerah, masyarakat, dan pemangku kepentingan lainnya dalam mewujudkan tujuan penyelenggaraan Desa sebagaimana diamanatkan oleh Undang-Undang Nomor 6 Tahun 2014 tentang Desa, yakni *“Terwujudnya Desa yang maju, mandiri, dan sejahtera tanpa harus kehilangan jati diri”*.

Bahwa berdasarkan ketentuan Pasal 79 Undang-Undang Nomor 6 Tahun 2014 tentang Desa, Pemerintah Desa wajib menyusun perencanaan pembangunan desa sesuai dengan kewenangannya dengan mengacu pada perencanaan pembangunan Kabupaten.

Rencana Kerja Pemerintah Desa yang selanjutnya disebut RKP Desa merupakan penjabaran dari RPJM Desa untuk jangka waktu 1 (satu) tahun yang memuat rencana penyelenggaraan Pemerintahan Desa, pelaksanaan pembangunan, pembinaan kemasyarakatan, dan pemberdayaan masyarakat Desa, hasil evaluasi pelaksanaan pembangunan tahun sebelumnya, prioritas kebijakan supra desa, pembangunan kawasan perdesaan/ antar desa dan atau hal-hal yang karena keadaan darurat/ bencana alam serta adanya kebijakan baru dari Pemerintah, Pemerintah Provinsi atau Pemerintah Kabupaten.

Sebagai Rencana strategis pembangunan tahunan Desa, RKP Desa merupakan dokumen perencanaan pembangunan yang bersifat reguler yang pelaksanaannya dilakukan oleh Pemerintah Desa dengan melibatkan seluruh masyarakat desa dengan semangat gotong-royong.

RKP Desa merupakan satu-satunya dokumen perencanaan pembangunan tahunan yang dipakai sebagai pedoman atau acuan pelaksanaan pembangunan bagi pemerintahan Desa selanjutnya sebagai dasar penyusunan APB Desa tahun anggaran bersangkutan.

Rancangan RKP Desa disusun oleh Pemerintah Desa, dibahas dan disepakati oleh Pemerintah Desa, BPD dan masyarakat dalam

Musrenbang Desa, dan selanjutnya ditetapkan dengan Peraturan Desa. Peraturan Desa ditetapkan oleh Kepala Desa selanjutnya diundangkan dalam Lembaran Desa oleh Sekretaris Desa.

1.2 LANDASAN HUKUM.

1. Undang-Undang Nomor 25 Tahun 2004 tentang Sistem Perencanaan Pembangunan Nasional (Lembaran Negara Republik Indonesia Tahun 2004 Nomor 104);
2. Undang-Undang Nomor 6 Tahun 2014 tentang Desa (Lembaran Negara tahun Republik Indonesia Tahun 2014 Nomor 7, Tambahan Lembaran Negara Republik Indonesia Nomor 5495);
3. Undang-Undang Nomor 11 Tahun 2020 tentang Cipta Kerja (Lembaran Negara tahun Republik Indonesia Tahun 2014 Nomor 7, Tambahan Lembaran Negara Republik Indonesia Nomor 6573);
4. Peraturan Pemerintah Nomor 8 Tahun 2008 tentang Tahapan, Tatacara Penyusunan, Pengendalian dan Evaluasi Pelaksanaan Rencana Pembangunan Daerah (Lembaran Negara Republik Indonesia Tahun 2007 Nomor 82, Tambahan Lembaran Negara Republik Indonesia Nomor 4737);
5. Peraturan Pemerintah Nomor 43 Tahun 2014 tentang Peraturan Pelaksanaan Undang-Undang Nomor 6 Tahun 2014 tentang Desa (Lembaran Negara Republik Indonesia Tahun 2014 Nomor 123, Tambahan Lembaran Negara Republik Indonesia Nomor 5539) sebagaimana telah beberapa kali diubah, terakhir dengan Peraturan Pemerintah Nomor 11 Tahun 2019 tentang Perubahan Kedua atas Peraturan Pemerintah Nomor 43 Tahun 2014 tentang Peraturan Pelaksanaan Undang-Undang Nomor 6 Tahun 2014 tentang Desa (Lembaran Negara Republik Indonesia Tahun 2014 Nomor 123, Tambahan Lembaran Negara Republik Indonesia Nomor 5539);
6. Peraturan Pemerintah Nomor 60 Tahun 2014 tentang Dana Desa yang bersumber dari Anggaran Pendapatan dan Belanja Negara

- (Lembaran Negara Republik Indonesia Tahun 2014 Nomor 168, Tambahan Lembaran Negara Republik Indonesia Nomor 5558) sebagaimana telah diubah beberapa kali terakhir dengan Peraturan Pemerintah Nomor 8 Tahun 2016 (Lembaran Negara Republik Indonesia Tahun 2016 Nomor 57);
7. Peraturan Pemerintah Nomor 12 Tahun 2017 tentang Pedoman Pembinaan dan Pengawasan Penyelenggaraan Pemerintahan Daerah (Lembaran Negara Republik Indonesia Tahun 2017 Nomor 73, Tambahan Lembaran Negara Republik Indonesia Nomor 6041);
 8. Peraturan Pemerintah Nomor 11 Tahun 2021 tentang Badan Usaha Milik Desa (Lembaran Negara Republik Indonesia Tahun 2021 Nomor 21, Tambahan Lembaran Negara Republik Indonesia Nomor 6623);
 9. Peraturan Menteri Dalam Negeri Nomor 111 Tahun 2014 Tentang Pedoman Teknis Peraturan Di Desa (Berita Negara Republik Indonesia Tahun 2014 Nomor 2091);
 10. Peraturan Menteri Dalam Negeri Nomor 81 Tahun 2015 tentang Evaluasi Perkembangan Desa Dan Kelurahan (Berita Negara Republik Indonesia Tahun 2015 Nomor 2037);
 11. Peraturan Menteri Dalam Negeri Nomor 44 Tahun 2016 tentang Kewenangan Desa (Berita Negara Republik Indonesia Tahun 2016 Nomor 1037);
 12. Peraturan Menteri Dalam Negeri Nomor 110 Tahun 2016 tentang Badan Permusyawaratan Desa (Berita Negara Republik Indonesia Tahun 2017 Nomor 89);
 13. Peraturan Menteri Dalam Negeri Nomor 86 Tahun 2017 tentang Tata Cara Perencanaan, Pengendalian Dan Evaluasi Pembangunan Daerah, Tata Cara Evaluasi Rancangan Peraturan Daerah Tentang Rencana Pembangunan Jangka Panjang Daerah Dan Rencana Pembangunan Jangka Menengah Daerah, Serta Tata Cara Perubahan Rencana Pembangunan Jangka Panjang Daerah, Rencana Pembangunan Jangka Menengah Daerah, Dan Rencana Kerja Pemerintah Daerah (Berita Negara Republik Indonesia Tahun

- 2017 Nomor 1312);
14. Peraturan Menteri Dalam Negeri Nomor 96 Tahun 2017 tentang Tata Cara Kerja Sama Desa di Bidang Pemerintahan Desa (Berita Negara Republik Indonesia Tahun 2017 Nomor 1444);
 15. Peraturan Menteri Dalam Negeri Republik Indonesia Nomor 18 Tahun 2018 Tentang Lembaga Kemasyarakatan Desa Dan Lembaga Adat Desa (Berita Negara Republik Indonesia Tahun 2018 Nomor 569);
 16. Peraturan Menteri Dalam Negeri Nomor 20 Tahun 2018 tentang Pengelolaan Keuangan Desa (Berita Negara Republik Indonesia Tahun 2018 Nomor 611);
 17. Peraturan Menteri Dalam Negeri Nomor 70 Tahun 2019 tentang Sistem Informasi Pemerintahan Daerah (Berita Negara Republik Indonesia Tahun 2019 Nomor 1114)
 18. Peraturan Menteri Desa, Pembangunan Daerah Tertinggal dan Transmigrasi Republik Indonesia Nomor 16 Tahun 2019 tentang Musyawarah Desa (Berita Negara Republik Indonesia Tahun 2019 Nomor 1203);
 19. Peraturan Menteri Dalam Negeri Nomor 90 Tahun 2019 tentang Klasifikasi, Kodefikasi, dan Nomenklatur Perencanaan Pembangunan dan Keuangan Daerah (Berita Negara Republik Indonesia Tahun 2019 Nomor 1447);
 20. Peraturan Menteri Desa, Pembangunan Daerah Tertinggal, Dan Transmigrasi Nomor 19 Tahun 2020 tentang Perubahan atas Peraturan Menteri Desa, Pembangunan Daerah Tertinggal, dan Transmigrasi Nomor 18 Tahun 2019 tentang Pedoman Umum Pendampingan Masyarakat Desa (Berita Negara Republik Indonesia Tahun 2020 Nomor 1569);
 21. Peraturan Menteri Desa, Pembangunan Daerah Tertinggal, Dan Transmigrasi Nomor 21 Tahun 2020 tentang Pedoman Umum Pembangunan Desa dan Pemberdayaan Masyarakat Desa (Berita Negara Republik Indonesia Tahun 2020 Nomor 1633);
 22. Peraturan Menteri Desa, Pembangunan Daerah Tertinggal, Dan

- Transmigrasi Nomor 3 Tahun 2021 tentang Pendaftaran, Pendataan Dan Pemeringkatan, Pembinaan dan Pengembangan, dan Pengadaan Barang dan/atau Jasa Badan Usaha Milik Desa/Badan Usaha Milik Desa Bersama (Berita Negara Republik Indonesia Tahun 2021 Nomor 252);
23. Peraturan Menteri Desa, Pembangunan Daerah Tertinggal, Dan Transmigrasi Republik Indonesia Nomor 8 Tahun 2022 Tentang Prioritas Penggunaan Dana Desa Tahun 2023;
 24. Bantuan Keuangan Khusus Provinsi Nomor 412/DPMDDUKCAPIL/PEMDES/655 tentang Pagu Indikatif dan Rencana Penggunaan Bantuan Keuangan Khusus Tahun Anggaran 2023;
 25. Peraturan Menteri Keuangan Republik Indonesia Nomor 201/PMK.07/2022 Tentang Pengelolaan Dana Desa;
 26. Peraturan Bupati Kampar Nomor 11 tahun 2024 tentang Standarisasi Penghasilan Tetap, Tunjangan, Insentif, Honorium, Operasional, Biaya Perjalanan Dinas dan biaya BPJS Ketenagakerjaan Pemerintah Desa Di Kabupaten Kampar;
 27. Peraturan Bupati Kampar Nomor 12 tahun 2024 tentang Tata Cara Pengalokasian Bagian Dari Hasil Pajak Daerah dan Retribusi Daerah Kepada Desa tahun 2024 Di Kabupaten Kampar;
 28. Peraturan Bupati Kampar Nomor 13 tahun 2024 tentang Tata Cara Pengalokasian dan Pembagian Alokasi Dana Desa Setiap Desa Di Kabupaten Kampar Tahun Anggaran 2024;
 29. Peraturan Desa Cinta Damai Nomor 02 Tahun 2022 tentang Rencana Pembangunan Jangka Menengah Desa Tahun 2022-2027(Lembaran Desa Cinta Damai Tahun 2028 Nomor 01);
 30. Peraturan Desa Cinta Damai Nomor 06 Tahun 2024 tentang Anggaran Pendapatan dan Belanja Desa Tahun Anggaran 2024 (Lembaran Desa Cinta Damai Tahun 2024 Nomor 06);

1.3 MAKSUD DAN TUJUAN

Rencana Kerja Pembangunan Desa (RKPDesa) tahun 2025 adalah rencana pembangunan tahunan desa yang disusun oleh masyarakat untuk jangka waktu pelaksanaan satu tahun memasuki ke Satu (*1 tahun perencanaan RPJM Desa*) dalam dokumen RPJMDesa tahun 2022 – 2027

Rencana pembangunan ini dilaksanakan dengan memperhatikan kemampuan masyarakat dan pemanfaatan sumber daya pembangunan yang ada, guna menjawab permasalahan dan kebutuhan masyarakat.

a. Maksud

- a) Menjabarkan RPJM Desa dalam perencanaan untuk periode 1 (satu) tahun;
- b) Menetapkan rancangan kerangka ekonomi;
- c) Menetapkan Program dan kegiatan prioritas;
- d) Menetapkan kerangka pendanaan;
- e) Agar desa memiliki dokumen perencanaan pembangunan tahunan yang berkekuatan hukum tetap;
- f) Sebagai dasar/pedoman kegiatan atau pelaksanaan pembangunan di desa; dan
- g) Sebagai dasar penyusunan Peraturan Desa tentang Anggaran Pendapatan dan Belanja Desa (APBDesa) tahun anggaran 2025.

b. Tujuan

- a) Mengatasi permasalahan kemiskinan di desa;
- b) Sebagai pedoman dan acuan pembangunan desa;
- c) Pemberi arah kegiatan pembangunan tahunan di desa;
- d) Menampung aspirasi yang sesuai kebutuhan masyarakat dan dipadukan dengan program pembangunan supra desa;
- e) Mendorong partisipasi dan swadaya gotong-royong masyarakat; dan
- f) Lebih menjamin kesinambungan pembangunan di tingkat desa dan antar Desa.

PROSES PENYUSUNAN RKP DESA

Proses Penyusunan RKP Desa Cinta Damai Tahun 2025 dilakukan melalui tahapan sesuai dengan Peraturan Menteri Desa, PDTT Nomor 21 Tahun 2020, *sebagai berikut*:

1. Pembentukan tim penyusun RKP Desa;
2. Pencermatan dan penyelarasan rencana kegiatan dan pembiayaan Pembangunan Desa;
3. Pencermatan ulang RPJM Desa;
4. Penyusunan rancangan RKPDes dan DU RKP Desa;
5. Musrenbang Desa pembahasan rancangan RKP Desa dan daftar usulan RKP Desa; dan
6. Musyawarah Desa pembahasan dan pengesahan RKP Desa dan daftar usulan RKP Desa.

SISTEMATIKA

Rencana Kerja Pemerintah Desa Cinta Damai Tahun 2025 disusun dengan sistematika *sebagai berikut*:

BAB I : PENDAHULUAN

- 1.1. Latar Belakang.
- 1.2. Landasan Hukum
- 1.3. Maksud dan Tujuan

BAB II KEBIJAKAN KEUANGAN DESA

- : 2.1. Pendapatan Desa
- 2.2. Belanja Desa
- 2.3. Pembiayaan Desa

BAB III : EVALUASI PELAKSANAAN RKP DESA TAHUN SEBELUMNYA

- 3.1. Bidang Penyelenggaraan Pemerintahan Desa

- 3.2. Bidang Pelaksanaan Pembangunan Desa
- 3.3. Bidang Pembinaan Kemasyarakatan
- 3.4. Bidang Pemberdayaan Masyarakat
- 3.5. Bidang Penanggulangan Bencana, Keadaan Darurat dan Mendesak Desa

BAB IV : PRIORITAS MASALAH DAN PROGRAM PEMBANGUNAN DESA

- 4.1. Prioritas Masalah
- 4.2. Prioritas Program Pembangunan Skala Lokal Desa
- 4.3. Prioritas Program Pembangunan melalui Kerjasama Antar Desa dan Pihak keTiga
- 4.4. Prioritas Program Pembangunan Kecamatan/Kabupaten/Provinsi
- 4.5. Rencana Pelaksana Kegiatan dan Pengadaan Tenaga Ahli Infrastruktur

BAB V : PENUTUP

BAB II.
KEBIJAKAN KEUANGAN DESA

2.1. PENDAPATAN DESA

Pendapatan Desa pada tahun 2024 sebesar Rp. 1.896.949.088. Dengan rincian sebagai berikut:

No	Pendapatan	Jumlah	Ket
1.	Pendapatan Asli Desa	Rp.191.400.000	
2.	Dana Desa	Rp. 796.428.000	
3.	Alokasi Dana Desa	Rp. 645.896.902	
4.	Bagi Hasil Pajak & Retribusi	RP. 53.919.480	
5.	Bantuan Keuangan Provinsi	Rp. 189.819.000	
6.	Bantuan Keuangan Kabupaten	0	
7.	Lain-lain	Rp. 15.323.000	
	Jumlah	Rp. 1.893.236.382	

2.2. BELANJA DESA

Belanja desa pada tahun 2024 sebagai berikut :

NO.	PROGRAM / KEGIATAN	LOKASI KEGIATAN	ANGGARAN	REALISASI
(1)	(2)	(3)	(4)	(5)
I.	Bid. Penyelenggaraan Pemerintahan Desa			
1	Penyediaan Penghasilan Tetap dan tunjangan Kepala Desa	Desa	55,800,000	9,000,000
2	Penyediaan Penghasilan Tetap dan tunjangan perangkat desa	Desa	357,600,000	64,800,000
3	Penyediaan jaminan sosial	Desa	1,782,000	
4	Penyediaan operasional pemerintah desa	Desa	103,758,213	463,994
5	Penyediaan tunjangan BPD	Desa	98,300,000	13,800,000
6	Penyediaan operasional BPD	Desa	11,880,000	-
7	Penyediaan insentif / operasional RT/RW	Desa	138,000,000	18,000,000
8	Penyediaan sarana (Aset tetap) perkantoran	Desa	123,826,244	-
9	Penyusunan pendataan dan pemutakhiran profil desa	Desa	6,500,000	3,286,000

10	Pengelolaan Administrasi dan kearsipan	Desa	2,400,000	-
11	Penyelenggaraan musyawarah perencanaan	Desa	7,605,000	-
12	Penyusunan dokumen perencanaan desa (RPJMDes/Abdes)	Desa	3,924,000	-
13	Penyelenggaraan dokumen keuangan	Desa	4,582,000	-
14	Penyusunan Laporan Kepala desa	Desa	4,119,000	-
	Jumlah		920,076,457	109,349,994
II. Pembangunan Desa				
1	Penyelenggaraan PAUD/TK/TPA/TPQ/Madrasah Non Formal	Desa	74,400,000	6,000,000
2	Dukungan penyelenggaraan PAUD	Desa	8,100,000	4,050,000
3	Penyelenggaraan pos kesehatan desa	Desa	2,000,000	-
4	Penyelenggaraan Posyandu (PMT balita, bumil, lansia, insentif)	Desa	58,250,000	25,350,000
5	Penyuluhan dan pelatihan kesehatan	Desa	10,293,000	7,843,000
6	Penyelenggaraan desa siaga kesehatan	Desa	3,800,000	-
7	Pemeliharaan pemakaman	Desa	3,600,000	-
8	Pembangunan/rehabilitasi jalan desa	Desa	145,059,000	106,531,000

9	Pembangunan/Rehabilitasi/Peningkatan fasilitas jamban	Desa	81,473,000	61,473,000
10	Penyelenggaraan Informasi Publik Desa	Desa	36,440,000	-
	Jumlah		423,415,000	211,247,000
III.	Pembinaan Kemasyarakatan			
1	Pengadaan/Penyelenggaraan Pos keamanan desa	Desa	3,600,000	
2	Penyelenggaraan festival kesenian	Desa	23,716,000	
3	Pembangunan sarana prasarana kepemudaan	Desa	173,206,000	
4	Pembinaan karang taruna/Klub kepemudaan/olahraga tingkat desa	Desa	4,000,000	
5	Pembinaan LKMD/LPM/LPMD	Desa	4,000,000	
6	Pembinaan PKK	Desa	9,000,000	
	Jumlah		217,522,000	-
IV.	Pemberdayaan Masyarakat			
1	Bantuan perikanan	Desa	37,200,000	37,200,000
2	Penguatan Ketahanan pangan	Desa	18,670,000	18,670,000
	Jumlah		55,870,000	55,870,000

V.	Penanggulangan Bencana dan Keadaan Darurat Lainnya		
1	Penanganan keadaan mendesak	Desa	122,400,000
	Jumlah		122,400,000
	TOTAL		1,739,283,457
			437,666,994

2.3. PEMBIAYAAN DESA

Pembiayaan Desa pada tahun 2024 sebagai berikut:

PEMBIAYAAN	Jumlah	Keterangan
Penerimaan Pembiayaan SILPA Tahun Sebelumnya SILPA Tahun Sebelumnya	Rp.31.047.075	
Pengeluaran Pembiayaan Penyertaan Modal Desa Pengeluaran Pembiayaan Lainnya	Rp. 5.000.000	
PEMBIAYAAN NETTO	26.047.075	

BAB III

EVALUASI PELAKSANAAN RKP DESA TAHUN SEBELUMNYA

3.1. Bidang Penyelenggaraan Pemerintahan Desa

Evaluasi Bidang Penyelenggaraan Desa Tahun 2024 sampai bulan September diantaranya sebagai berikut :

NO.	PROGRAM / KEGIATAN	LOKASI KEGIATAN	ANGGARAN	REALISASI
(1)	(2)	(3)	(4)	(5)
1	Penyediaan Penghasilan Tetap dan tunjangan Kepala Desa	Desa	55,800,000	9,000,000
2	Penyediaan Penghasilan Tetap dan tunjangan perangkat desa	Desa	357,600,000	64,800,000
3	Penyediaan jaminan sosial	Desa	1,782,000	
4	Penyediaan operasional pemerintah desa	Desa	103,758,213	463,994
5	Penyediaan tunjangan BPD	Desa	98,300,000	13,800,000
6	Penyediaan operasional BPD	Desa	11,880,000	-
7	Penyediaan insentif / operasional RT/RW	Desa	138,000,000	18,000,000
8	Penyediaan sarana (Aset tetap) perkantoran	Desa	123,826,244	-
9	Penyusunan pendataan dan pemutakhiran profil desa	Desa	6,500,000	3,286,000
10	Pengelolaan Administrasi dan kearsipan	Desa	2,400,000	-
11	Penyelenggaraan musyawarah perencanaan	Desa	7,605,000	-

12	Penyusunan dokumen perencanaan desa (RPJMDes/Apbdes)	Desa	3,924,000	-
13	Penyelenggaraan dokumen keuangan	Desa	4,582,000	-
14	Penyusunan Laporan Kepala desa	Desa	4,119,000	-
	Jumlah		920,076,457	109,349,994

3.2. Bidang Pembangunan Desa

Evaluasi Bidang Pembangunan Desa Tahun 2024 sampai bulan September diantaranya sebagai berikut :

Tabel : Realisasi Kegiatan Bidang Pembangunan Desa Tahun 2024

NO.	PROGRAM / KEGIATAN	LOKASI KEGIATAN	ANGGARAN	REALISASI
(1)	(2)	(3)	(4)	(5)
1	Penyelenggaraan PAUD/TK/TPA/TPQ/Madrasah Non Formal	Desa	74,400,000	6,000,000
2	Dukungan penyelenggaraan PAUD	Desa	8,100,000	4,050,000
3	Penyelenggaraan pos kesehatan desa	Desa	2,000,000	-
4	Penyelenggaraan Posyandu (PMT balita, bumil, lansia, insentif)	Desa	58,250,000	25,350,000
5	Penyuluhan dan pelatihan kesehatan	Desa	10,293,000	7,843,000
6	Penyelenggaraan desa siaga kesehatan	Desa	3,800,000	-
7	Pemeliharaan pemakaman	Desa	3,600,000	-
8	Pembangunan/rehabilitasi jalan desa	Desa	145,059,000	106,531,000

9	Pembangunan/Rehabilitasi/Peningkatan fasilitas jamban	Desa	81,473,000	61,473,000
10	Penyelenggaraan Informasi Publik Desa	Desa	36,440,000	-
	Jumlah		423,415,000	211,247,000

3.3. Bidang Pembinaan Kemasyarakatan

Evaluasi Bidang Pembinaan Kemasyarakatan Tahun 2024 sampai bulan September diantaranya sebagai berikut :

Tabel : Realisasi Kegiatan Bidang Pembinaan Kemasyarakatan Tahun 2024

NO.	PROGRAM / KEGIATAN	LOKASI KEGIATAN	ANGGARAN	REALISASI
(1)	(2)	(3)	(4)	(5)
1	Pengadaan/Penyelenggaraan Pos keamanan desa	Desa	3,600,000	
2	Penyelenggaraan festival kesenian	Desa	23,716,000	
3	Pembangunan sarana prasarana kepemudaan	Desa	173,206,000	
4	Pembinaan karang taruna/Klub kepemudaan/olahraga tingkat desa	Desa	4,000,000	
5	Pembinaan LKMD/LPM/LPMD	Desa	4,000,000	
6	Pembinaan PKK	Desa	9,000,000	

3.4. Bidang Pemberdayaan Masyarakat

Evaluasi Bidang Pemberdayaan Masyarakat Tahun 2024 sampai bulan September diantaranya sebagai berikut :

Tabel : Realisasi Kegiatan Bidang Pemberdayaan Masyarakat Tahun 2024

NO.	PROGRAM / KEGIATAN	LOKASI KEGIATAN	ANGGARAN	REALISASI
(1)	(2)	(3)	(4)	(5)
1	Bantuan perikanan	Desa	37,200,000	37,200,000
2	Penguatan Ketahanan pangan	Desa	18,670,000	18,670,000
	Jumlah		55,870,000	55,870,000

3.5. Bidang Penanggulangan Bencana, Keadaan Darurat dan Mendesak Desa

Evaluasi Bidang Penanggulangan Bencana, Keadaan Darurat dan Mendesak Desa Tahun 2024 sampai bulan September diantaranya sebagai berikut :

Tabel : Realisasi Kegiatan Bidang Penanggulangan Bencana, Keadaan Darurat dan Mendesak Desa Tahun 2024

NO.	PROGRAM / KEGIATAN	LOKASI KEGIATAN	ANGGARAN	REALISASI
1	Penanganan keadaan mendesak	Desa	122.400,000	61.200,000
	Jumlah		122.400,000	61.200,000

BAB IV

PRIORITAS MASALAH DAN PROGRAM PEMBANGUNAN DESA

4.1. Prioritas Masalah

Masalah dan potensi dimaksudkan disini berisikan hal-hal sebagai berikut:

1. Daftar Masalah Dan Potensi Dari sketsa Desa;

Daftar masalah dari potret desa bersumber dari hasil pengkajian desa yang mencerminkan daftar masalah kondisi prasarana; lingkungan; kesehatan; pendidikan; sosial-budaya; keamanan dan sumberdaya perekonomian yang ada di desa.

Daftar potensi dari sketsa Desa merupakan rincian peluang atau kondisi lain yang bisa dioptimalkan dari gambaran masalah yang ada di Desa yang bisa merubah keadaan setempat menjadi lebih baik.

2. Daftar Masalah Dan Potensi Dari Kalender Musim;

Daftar masalah dari kalender musim merupakan daftar gambaran dari hasil pengkajian dari kondisi musim di Desa setempat yang menjelaskan situasi/keadaan pada masing-masing musim tertentu (musim kemarau; musim pancaroba; dan musim hujan).

Daftar potensi dari kalender musim merupakan daftar sumberdaya alam/material yang bisa dioptimalkan untuk mendukung perbaikan masalah (sosial; ekonomi; lingkungan; dll) yang ditimbulkan oleh faktor musim.

3. Daftar Masalah Dan Potensi Dari Bagan Kelembagaan.

Daftar masalah dari bagan kelembagaan merupakan daftar masalah yang menjadi temuan dari hasil pengkajian atas kondisi

kelembagaan yang ada di desa, seperti pada pemerintah Desa; BPD; RT; Kelompok Tani; kelembagaan simpan pinjam, dll.

Daftar potensi dari bagan kelembagaan adalah daftar potensi yang bisa dikembangkan dari kondisi/keadaan yang ada dari masing-masing kelembagaan yang ada di desa tersebut.

4.2. Prioritas Program Pembangunan Skala Lokal Desa

No.	Nama / Lembaga / Kelompok / Unsur	Alamat	Aspirasi Masyarakat
1	Masyarakat	RT. 001	Semenisasi
2	Masyarakat	RT. 001	Drainase
3	Masyarakat	Samping Sekolah SD RT.002	Drainase
4	Masyarakat	RT002 Depan Rmh Agus Sugiyanto	Drainase
5	Masyarakat	RT 003	Drainase
6	Masyarakat	RT 004	Drainase
7	Masyarakat	RT 004	Semenisasi
8	Masyarakat	RT 005	Drainase
9	Masyarakat	RT 015	Pembukaan Jalan Baru
10	Masyarakat	RT 006	Drainase
11	Masyarakat	RT 007	Box Culvert
12	Masyarakat	RT 007	Drainase
13	Masyarakat	RT 008	Drainase
14	Masyarakat	RT 009	Drainase
15	Masyarakat	RT 014	Drainase Besar /Bronjong

16	Masyarakat	RT 014	Pembangunan Profil Jalan
17	Masyarakat	RT 017	Gorong-Gorong
18	Masyarakat	Desa	Drainase Lapangan Sepakbola
19	Masyarakat	Desa	Pagar Lapangan Sepakbola
20	Masyarakat	Desa	Perawatan Rumput Lapangan Sepakbola
21	Masyarakat	Desa	Jogging Trek Lapangan Sepakbola
22	Masyarakat	RT 006	Semenisasi
23	Masyarakat	RT 010	Turap
24	Masyarakat	RT 010	Box Culvert
25	Masyarakat	RT 010	Pembukaan Jalan Baru/Perbaikan Jalan
26	Masyarakat	RT 010	Drainase
27	Masyarakat	RT 011	Drainase
28	Masyarakat	RT 10, RT 11	Pengaspalan Hotmix
29	Masyarakat	RT 10	Semenisasi
30	Masyarakat	RT 016	Semenisasi
31	Masyarakat	RT 011	Semenisasi
32	Masyarakat	RT 012	Semenisasi
33	Masyarakat	RT 013	Semenisasi jl. Lingkar
34	Masyarakat	RT 013	Box Culvert
35	Masyarakat	RT 016	Drainase
36	Masyarakat	RT 018	Semenisasi (Pasar)
37	Masyarakat	RT 018	Drainase (Pasar)
38	Masyarakat	Desa	Sarana Prasarana Pos Kamling + Pengaktifan

			jaga malam
39	Unsur Pendidikan	SDN 005	Pagar SD
40	Unsur Pendidikan	MDTA	Pembangunan Ruang Ibadah
41	Unsur Pendidikan	MDTA	Renovasi Plafon MDTA
42	Unsur Pendidikan	MDTA	Mobiler MDTA (Kipas Angin DII)
43	Unsur Pendidikan	PAUD Mawar	Pemasangan Keramik Ruang Kelas
44	Unsur Pendidikan	PAUD Mawar	Renovasi Plafon PAUD
45	Unsur Pendidikan	PAUD Mawar	Wahana Permainan Anak"
46	Karang Taruna	Depan Gor	Pembangunan Lapangan Takraw
47	Karang Taruna	Dusun	Kegiatan Pertanian, Perikanan dan Peternakan Karang Taruna
48	Karang Taruna	Pasar Kuliner Desa	Paving Blok Wisata Kuliner
49	Unsur Kesehatan	Desa	Rehap Gedung Posyandu (Pengecatan dll)
50	Bumdes	Bumdes	Pembangunan Ruko Bumdes
51	Bumdes	Bumdes	Pembangunan Gedung Pustaka Desa
52	Bumdes	Bumdes	Renovasi Rumah Inap/Rumah Singgah Desa
53	Bumdes	Pasar Kuliner Desa	Pemasangan Keramik Gazebo Alun" Desa
54	Masyarakat	Dusun	Bedah Rumah
55	Masyarakat	Dusun	Rumah Layak Huni
56	Kelompok Peternakan	Dusun	Bantuan/ Budidaya Sapi
57	Kelompok Peternakan	Dusun	Bantuan/ Budidaya Kambing

58	Kelompok Peternakan	Dusun	Bantuan/ Budidaya Bebek
59	Kelompok Peternakan	Dusun	Bantuan/ Budidaya Ayam
60	Kelompok Pertanian	Dusun	Budidaya/ Bibit Jagung
61	Kelompok Pertanian	Dusun	Budidaya/ Bibit Cabe
62	Kelompok Pertanian	Dusun	Budidaya/ Bibit Bawang Merah
63	Kelompok Perikanan	Dusun	Bantuan/ Budidaya Ikan Lele
64	Kelompok Perikanan	Dusun	Bantuan/ Budidaya Ikan Nila
65	Kelompok Perikanan	Dusun	Bantuan/ Budidaya Ikan Patin
66	Kelompok Perikanan	Dusun	Bantuan/ Budidaya Ikan Air Tawar
67	Kelompok Peternakan	Desa	Pelatihan Budidaya Peternakan Sapi/Kambing/Bebek/Ayam
68	Kelompok Perikanan	Desa	Pelatihan Budidaya Ikan Air Tawar
69	Kelompok Pertanian	Desa	Pelatihan Budidaya Pertanian Jagung/Cabe/Bawang Merah dll
70	Unsur Kesehatan	Kader Posyandu	Perlengkapan dan Peralatan Posyandu (Timbangan dan Tikar)
71	Unsur Kesehatan	Kader Posyandu	Insentif Kader Posyandu
72	Unsur Kesehatan	KPM	Insentif KPM
73	Kader PKK	Kader PKK	Mobiler PKK
74	Unsur Kesehatan	Kader Posyandu	PMT Balita/balita Terindikasi stunting
75	Unsur Kesehatan	Kader Posyandu	PMT Bumil, Lansia
76	Unsur Kesehatan	Kader Posyandu	Perlengkapan Posyandu+Mobiler+Obat-obatan

77	Unsur Kesehatan	Kader Posyandu	Rembuk stunting
78	Unsur Kesehatan	Kader Posyandu	Sweeping Kader Posyandu
79	Unsur Kesehatan	Kader Posyandu	Sosialisasi Pencegahan Stunting
80	Karang Taruna	Pasar Kuliner Desa	Tempat Sampah + Sarpras Pendukung Paar Wisata Kuliner Desa
81	Unsur Kesehatan	Kader Posyandu	Ruang Bermain/Edukasi Anak Balita
82	Unsur Kesehatan	Kader Posyandu	Alat Permainan/ Alat Edukasi Anak Balita
83	Unsur Kesehatan	Kader Posyandu	Pengadaan Alat" Kesehatan
84	Bumdes	Desa	Penyertaan Modal Bumdes
85	Bumdesma	Desa	Penyertaan Modal Bumdesma

4.3. Prioritas Program Pembangunan Melalui Kerja Sama Antar Desa dan Pihak Ketiga

No	Jenis Kegiatan	Perkiraan Volume & Satuan	Perkiraan Biaya yang di Tanggung Desa	Rencana Tim Pelaksana
1	Pelatihan Perangkat Desa	1 Keg/Tahun	12,000,000	BKAD
2	Pelatihan Kewirausahaan Pemuda/i Desa	1 Keg/Tahun	6,500,000	BKAD
3	Penyelenggaraan Pelatihan Kepemudaan Tingkat Desa	1 Keg/Tahun	8,430,000	BKAD
4	Peningkatan Kapasitas BPD	1 Keg/Tahun	6,500,000	BKAD
			Rp 33,430,000	

**4.4. Prioritas Program Pembangunan Skala
Kecamatan/Kabupaten/Provinsi**

No	Asal Program/ Kegiatan	Nama Program/ Kegiatan	Prakiraan Pagu Dana (Rp.)	Prakiraan Pelaksana
1	Dari Pemerintah			
2	Dari Pemerintah Daerah Provinsi			
3	Dari Penjaringan Aspirasi Masyarakat oleh DPRD Kabupaten/ Kota	Bantuan Rumah layak Huni	200,000,000	PU Kabupaten

4.6. Rencana Pelaksana Kegiatan dan Pengadaan Tenaga Ahli Infrastruktur

Rencana Pelaksana Kegiatan yang bersifat swakelola akan di lakukan oleh Desa Yaitu Pelaksana Kegiatan masing-masing Bidang Pemerintahan Desa, Pembangunan, Pembinaan dan Pemberdayaan. PKA dalam pelaksanaannya akan dibantu oleh Tim Pengadaan Barang dan Jasa atau Tim Pelaksana Kegiatan. Sedangkan kegiatan yang sifatnya kerja sama antar desa akan dikelola oleh Badan Kerja Sama Antar Desa untuk pengadaan Tenaga ahli infrastruktur adalah Tenaga Pendamping Profesional Kecamatan Tapung Hilir.

BAB V. PENUTUP

Keberhasilan pelaksanaan pembangunan di tingkat Desa pada dasarnya ditentukan oleh sejauh mana komitmen dan konsistensi pemerintah dan masyarakat Desa saling bekerjasama membangun Desa. Keberhasilan pembangunan yang dilakukan secara partisipatif mulai dari perencanaan, pelaksanaan sampai pada monitoring evaluasi akan lebih menjamin keberlangsungan pembangunan di Desa. Sebaliknya permasalahan dan ketidakpercayaan satu sama lain akan mudah muncul manakala seluruh komunikasi dan ruang informasi bagi masyarakat tidak memadai.

Proses penyusunan Perubahan RKP Desa yang benar-benar partisipatif dan berorientasi pada kebutuhan riil masyarakat akan mendorong percepatan pembangunan skala Desa menuju kemandirian Desa. Apabila dalam pelaksanaan terjadi ketidaksesuaian terhadap target dan sasaran pembangunan yang telah ditetapkan dalam Perubahan Rencana Kerja Pemerintah Desa (RKPDesa) Desa Kijang Jaya Kecamatan Tapung Hilir Kabupaten Kampar Tahun 2025 maka hal tersebut dapat dilakukan perubahan sesuai dengan ketentuan peraturan perundang-undangan yang berlaku.

Rancangan Perubahan Rencana Kerja Desa (RKPDesa) Desa Kijang Jaya Kecamatan Tapung Hilir Kabupaten Kampar Tahun 2025 akan menjadi ukuran kinerja bagi Pemerintah Desa dan semua pemangku kepentingan (*stakeholder*) yang lain agar pelaksanaan pembangunan dapat memenuhi harapan dan aspirasi masyarakat serta dapat memberikan pemecahan masalah mendesak bagi masyarakat pada tahun yang direncanakan untuk mewujudkan visi dan misi Desa Kijang Jaya Kecamatan Tapung Hilir Kabupaten Kampar Tahun 2025 dalam kurun waktu yang direncanakan.



PEMERINTAH KABUPATEN KAMPAR
BADAN PERMUSYAWARATAN DESA (BPD)
DESA CINTA DAMAI

KECAMATAN TAPUNG HILIR KABUPATEN KAMPAR

Alamat : Jln. Perintis

Kode Pos : 28464



KEPUTUSAN
BADAN PERMUSYAWARATAN DESA CINTA DAMAI
Nomor **06** TAHUN 2024

TENTANG

PEMBENTUKAN PANITIA MUSYAWARAH DESA (MUSDES)
TENTANG PERENCANAAN PEMBANGUNAN TAHUNAN
DALAM RANGKA PENYUSUNAN RKP DESA TAHUN ANGGARAN 2025
DESA CINTA DAMAI KECAMATAN TAPUNG HILIR
KABUPATEN KAMPAR

BADAN PERMUSYAWARATAN DESA CINTA DAMAI

Menimbang

- : a. bahwa untuk pelaksanaan ketentuan pasal 21 ayat (1) bahwa perencanaan pembangunan Desa merupakan satu kesatuan dalam sistem perencanaan pembangunan nasional, yang disusun dalam jangka panjang, jangka menengah dan jangka pendek;
- b. bahwa Rencana Kerja Pemerintah Desa (RKP Desa) untuk periode 1 (satu) tahun anggaran, yang memuat rancangan kerangka ekonomi desa dengan mempertimbangkan kerangka pendanaan yang dimutakhirkan, program prioritas pembangunan desa berdasarkan hasil kesepakatan musyawarah perencanaan pembangunan desa setiap tahun; dan
- c. bahwa pertimbangan sebagaimana dimaksud pada huruf a dan b, maka perlu dijadikan keputusan Badan Permusyawaratan Desa (BPD) tentang pembentukan panitia pelaksana musyawarah desa tentang Perencanaan Pembangunan Tahunan dalam rangka Penyusunan Rencana Kerja Pemerintah Desa (RKP Desa) di Desa Cinta Damai Kecamatan Kecamatan Tapung Hilir Kabupaten Kampar guna tersusunnya dokumen perencanaan pembangunan Desa.
- d.

Mengingat

- : 1. Undang-Undang Nomor 12 Tahun 1956 tentang Pembentukan Daerah Otonom Kabupaten dalam Lingkungan Daerah Propinsi Sumatera Tengah (Lembaran Negara Republik Indonesia Tahun 1956 Nomor 15);
Undang-Undang Nomor 12 Tahun 2011 tentang Pembentukan Peraturan Perundang-undangan (Lembaran Negara Republik Indonesia Tahun 2011 Nomor 82, Tambahan Lembaran Negara Republik Indonesia Nomor 5234) sebagaimana telah diubah dengan Undang-undang nomor 12 Tahun 2011 tentang Pembentukan Peraturan Perundang-undangan (Lembaran Negara Republik Indonesia Tahun 2019 Nomor 183, Tambahan Lembaran Negara Nomor 6398);
- 2.

3. Undang-undang Nomor 6 Tahun 2014 Tentang Desa (Lembaran Negara Republik Indonesia Tahun 2014, Nomor 7) sebagaimana telah diubah beberapa kali terakhir dengan Undang-undang No 3 Tahun 2025 tentang Perubahan Kedua Undang-undang No 6 Tahun 2014 Tentang Desa (Lembaran Negara Republik Indonesia Tahun 2025, Nomor 77);
4. Peraturan Peraturan Pemerintah Nomor 43 Tahun 2014 tentang Peraturan Pelaksanaan Undang-Undang Nomor 6 Tahun 2014 tentang Desa (Lembaran Negara Republik Indonesia Tahun 2014 Nomor 123, Tambahan Lembaran Negara Republik Indonesia Nomor 5539) sebagaimana telah diubah beberapa kali terakhir dengan Peraturan Pemerintah Nomor 11 Tahun 2019 tentang Perubahan Kedua Atas Peraturan Pemerintah Nomor 43 Tahun 2014 tentang Peraturan Pelaksanaan Undang-Undang Nomor 6 Tahun 2014 tentang Desa, (Lembaran Negara Republik Indonesia Tahun 2019 Nomor 41);
5. Peraturan Menteri Dalam Negeri Nomor 111 Tahun 2014 Tentang Pedoman Teknis Peraturan Di Desa (Berita Negara Republik Indonesia Tahun 2014 Nomor 2091);
6. Peraturan Menteri Dalam Negeri Nomor 114 Tahun 2014 tentang Pedoman Pembangunan Desa (Berita Negara Republik Indonesia Tahun 2014 Nomor 2094);
7. Peraturan Menteri Dalam Negeri Nomor 44 Tahun 2016 tentang Kewenangan Desa (Berita Negara Republik Indonesia Tahun 2014, Nomor 1037);
8. Peraturan Menteri Desa, Pembangunan Daerah tertinggal dan Transmigrasi Nomor 1 Tahun 2015 Tentang Pedoman Kewenangan berdasarkan Hak Asal Usul dan Kewenangan Lokal Berskala Desa (Berita Negara Republik Indonesia Tahun 2015, Nomor 158);
9. Peraturan Menteri Dalam Negeri Nomor 20 Tahun 2018 tentang Pengelolaan Keuangan Desa (Berita Negara Republik Indonesia Tahun 2018 Nomor 611);
10. Peraturan Menteri Desa, Pembangunan Daerah tertinggal dan Transmigrasi Nomor 16 Tahun 2019 Tentang Musyawarah Desa (Berita Negara Republik Indonesia Tahun 2019, Nomor 1203);
11. Peraturan Menteri Desa, Pembangunan Daerah tertinggal dan Transmigrasi Nomor 21 Tahun 2020 Tentang Pedoman Umum Pembangunan Desa dan Pemberdayaan Masyarakat Desa (Berita Negara Republik Indonesia Tahun 2020 Nomor 1633);
12. Peraturan Menteri Desa, Pembangunan Daerah Tertinggal, Dan Transmigrasi Republik Indonesia Nomor 7 Tahun 2023 Tentang Prioritas Penggunaan Dana Desa (Berita Negara Republik Indonesia Tahun 2023 Nomor 868);
13. Peraturan Menteri Keuangan Nomor 145 Tahun 2023 tentang Pengelolaan Dana Desa (Berita Negara Republik Indonesia Tahun 2023 Nomor 1051);
14. Peraturan Bupati Kampar Nomor 20 Tahun 2017 tentang Kewenangan Desa di Kabupaten Kampar (Berita Daerah Kabupaten Kampar Tahun 2017 Nomor 20);
15. Peraturan Bupati Kampar Nomor 55 Tahun 2018 tentang Pengelolaan Keuangan Desa (Berita Daerah Kabupaten Kampar Tahun 2018 Nomor 55);
16. Peraturan Bupati Kampar Nomor 63 Tahun 2019 tentang petunjuk Teknis Penyusunan Perencanaan Pembangunan Desa (Berita Daerah Kabupaten Kampar Tahun 2019 Nomor 20);

Peraturan Desa Cinta Damai Nomor 02 Tahun 2022 tentang
17. Rencana Pembangunan Jangka Menengah Desa Tahun 2022 -
2027 (Lembaran Desa Cinta Damai Tahun 2022 Nomor 02);

Peraturan Desa Cinta Damai Nomor 06 Tahun 2024 tentang
18. Anggaran Pendapatan dan Belanja Desa Tahun Anggaran 2024
(Lembaran Desa Cinta Damai Tahun 2024 Nomor 06);

Memperhatikan

Keputusan hasil rapat Badan Permusyawaratan Desa (BPD) Desa
Cinta Damai Kecamatan Tapung Hilir Kabupaten Kampar pada hari
Senin Tanggal 2024 membahas tentang Pembentukan
Panitia Musyawarah Desa (Musdes) Cinta Damai Kecamatan Tapung
Hilir Kabupaten Kampar tentang penyusunan RKP Desa Tahun
Anggaran 2025.

MEMUTUSKAN

Menetapkan

KESATU

Membentuk Panitia Musyawarah Desa (MUSDES) Tentang
Perencanaan Pembangunan Tahunan dalam rangka penyusunan
RKP Desa Cinta Damai Kecamatan Tapung Hilir Kabupaten Kampar
Tahun Anggaran 2025 dengan susunan keanggotaan sebagaimana
tercantum dalam Lampiran yang merupakan bagian tidak
terpisahkan dari Keputusan ini.

Menugaskan kepada Panitia Pelaksana Musyawarah Desa
sebagaimana dimaksud pada Diktum KESATU untuk:

1. Menyiapkan materi Musyawarah Desa diantaranya:
 - a. Dokumen Laporan Kepala Desa tentang realisasi RKP
 - b. Dokumen pokok-pokok pikiran BPD; dan
 - c. Daftar tabel aspirasi masyarakat.
2. Menyusun jadwal kegiatan dan agenda acara Musdes
perencanaan pembangunan tahunan;
3. Menyiapkan akomodasi rapat;
4. Menyiapkan daftar hadir;
5. Menyiapkan draft tata tertib musyawarah;
Menyampaikan undangan kepada peserta Musdes dan tamu
undangan, paling lambat 1 (Satu) hari sebelum pelaksanaan
Musdes;
6. Melakukan registrasi peserta Musdes bagi peserta yang
berkeinginan hadir, paling lambat 1 (satu) hari sebelum
pelaksanaan Musdes.
- 7.

KETIGA

Dalam melaksanakan tugas sebagaimana dimaksud Diktum KEDUA
Panitia Musyawarah Desa (Musdes) bertanggung jawab kepada
Badan Permusyawaratan Desa (BPD).

KEEMPAT

Segala biaya yang timbul sebagai akibat ditetapkannya Keputusan
ini dibebankan kepada Anggaran Pendapatan dan Belanja Desa
Cinta Damai Tahun Anggaran 2024

KELIMA

Keputusan ini berlaku sejak tanggal ditetapkan.



LAMPIRAN Keputusan BPD Cinta Damai

Nomor :

Tanggal : 02 September 2024

**SUSUNAN KEANGGOTAAN
PANITIA MUSYAWARAH DESA (MUSDES)
TENTANG PERENCANAAN PEMBANGUNAN TAHUNAN
DALAM RANGKA PENYUSUNAN RKP DESA TAHUN 2025
DESA CINTA DAMAI KECAMATAN TAPUNG HILIR
KABUPATEN KAMPAR**

NO	NAMA	JABATAN	UNSUR
1.	TEGUH ARIF BUDIANTO	Penanggungjawab	Wakil Ketua BPD
2.	YANTO	Ketua	Anggota BPD
3.	SUSILAWATI	Sekretaris	Perangkat Desa
4.	KARWANTO	Anggota	LPMD
5.	ROSYIDAH	Anggota	KPM
6.	ANDIKA PRASETIYA, S.Kom	Anggota	Karang Taruna
7.	Ustd. MUSLIH	Anggota	Tokoh Agama

KETUA BPD
TUKIDI, S.Pd.SD



PEMERINTAH KABUPATEN KAMPAR
BADAN PERMUSYAWARATAN DESA (BPD)
DESA CINTA DAMAI

KECAMATAN TAPUNG HILIR KABUPATEN KAMPAR

Alamat : Jln. Perintis

Kode Pos : 28464



Cinta Damai, 02 September 2024

Nomor : 005/BPD-CD/IX/2024
Sifat : Penting
Lampiran : -
Perihal : Undangan

Kepada Yth:
Bapak/Ibu/Saudara/i
Di-
Tempat

Bismillahirrohmanirrohim
Assalamu'alaikum Wr.Wb.

Seiring salam dan Do'a semoga Bapak dan kita semua dalam keadaan sehat Wal'afiat dan senantiasa dalam lindungan Allah SWT, Amin.

Menindaklanjuti Surat Camat Tapung Hilir mengenai Jadwal Musyawarah Desa Perencanaan Pembangunan Tahunan dalam percepatan penyusunan RKPDes dan APBDes Tahun Anggaran 2025, maka dengan ini Kami atas nama Badan Permusyawaratan Desa (BPD) desa Cinta Damai mengundang Bapak/Ibu, Saudara/i untuk dapat hadir pada :

Hari/ Tanggal : Rabu, 04 September 2024
Pukul : 13.00 WIB
Tempat : Gedung Olahraga Desa Cinta Damai
Acara : Musyawarah Desa (Musdes)

Demikian undangan ini kami sampaikan, atas perhatian dan kehadirannya kami ucapkan terima kasih.

Wassalamu'alaikum Wr. Wb.

Badan Permusyawaratan Desa
Desa Cinta Damai

Tukidi, S.Pd.SD
Ketua

**BERITA ACARA
MUSYAWARAH DESA
PERENCANAAN PEMBANGUNAN TAHUNAN
DALAM RANGKA PENYUSUNAN RKP DESA TAHUN ANGGARAN 2025**

Berkaitan dengan pelaksanaan kegiatan musyawarah Desa, di Desa Cinta Damai Kecamatan tapung Hilir Kabupaten Kampar Provinsi Riau dalam rangka Penyusunan RKP Desa, maka pada hari ini:

Hari dan Tanggal : Rabu, 04 September 2024
Jam : 13.00 WIB s/d Selesai
Tempat : Gedung Olahraga Desa

telah diadakan kegiatan musyawarah Desa tentang perencanaan pembangunan tahunan, yang telah dihadiri oleh wakil-wakil kelompok, dusun dan tokoh masyarakat, serta unsur lain yang terkait Desa sebagaimana tercantum dalam daftar hadir terlampir.

Materi yang dibahas, serta yang bertindak selaku unsur pimpinan rapat dan narasumber dalam membahas kegiatan musyawarah Desa tentang perencanaan Desa adalah:

A. Materi

1. Sosialisasi Tujuan Diadakannya Musyawarah
2. Penyampaian Review laporan kegiatan Kepala Desa terkait RKP Desa Tahun 2023 dan 2024;
3. Penyampaian Pokok-pokok Pikiran BPD; dan hasil MUSDUS
4. Penyampaian peraturan tentang Prioritas Pembangunan desa
5. Serap aspirasi masyarakat yang hadir pada musyawarah Desa.

B. Unsur Pimpinan Rapat dan Narasumber

Pemimpin Musyawarah :	Tukidi, S.Pd.SD	dari BPD/Penanggungjawab Musdes
Notulen :	Susilawati	dari Kaur Umum/Sekretaris panitia
Narasumber :	1. Eni Setya Ningsih, S.Sos	dari Tim PMD Kecamatan Tapung Hilir
	2. Istia, S.Sos	dari PD Kecamatan Tapung Hilir
	3. Didik Sukamto, S.Sos	dari PLD Cinta Damai
	4. Legiman, S.AP	dari Kepala Desa

Setelah dilakukan pembahasan dan diskusi terhadap materi, selanjutnya seluruh peserta musyawarah Desa menyepakati beberapa hal yang **berketetapan menjadi kesepakatan akhir** dari musyawarah Desa tentang perencanaan Desa yaitu:

1. Rencana Pembangunan Desa yang akan dilaksanakan harus sesuai dengan RPJMDesa pada tahun berjalan dan Mengacu Pada Peraturan-paraturan tentang prioritas penggunaan Dana Desa, alokasi dana desa, bagi hasil pajak dan retibusi serta BKK Provinsi maupun Kabupaten dan sumber pendapatan desa Lainnya yang sah
2. Usulan perencanaan pembangunan desa terdiri 5 bidang, yakni penyelenggaraan pemerintah desa, pembangunan desa, pemberdayaan masyarakat desa, pembinaan masyarakat desa, penanggulangan bencana, darurat dan keadaan mendesak didesa
3. Menyepakati usulan dari MUSDES tahun 2023 yang belum di Realisasikan di usulkan kembali di MUSDES tahun 2024
4. Telah disepakati bersama Prioritas Pembangunan Desa Cinta Damai pada tahun Anggaran 2025 ditetapkan oleh Pemerintah Desa berdasarkan pertimbangan dana yang ada berdasarkan peringkat prioritas Usulan Masyarakat
5. Pembangunan yang tidak bisa didanai oleh Dana Desa akan diusulkan kembali pada Musrenbangdes, melalui anggaran dari APBD dan APBN

Keputusan diambil secara musyawarah mufakat/aklamasi dan pemungutan suara/voting.

Demikian Berita Acara ini dibuat dan disahkan dengan penuh tanggungjawab agar dapat dipergunakan sebagaimana mestinya.

Mengetahui,
Kepala Desa



Legiman, S.AP

Cinta Damai, 04 September 2024



Pimpinan Musyawarah

Tulidi, S.Pd.SD

Mengetahui dan Menyetujui,

Wakil Masyarakat

1. Karwanto
2. Teguh Arif Budianto
3. Sudaryo
4. Siti Sandora, A.Md.Keb
5. Rosyidah

Tanda Tangan

1. 
2. 
3. 
4. 
5. 

**LAPORAN KEPALA DESA ATAS REALISASI
RKP DESA TAHUN 2024 (Semester 1)
Desa Cinta Damai KEC. Tapung Hilir KAB. Kampar**

NO.	PROGRAM / KEGIATAN	LOKASI KEGIATAN	NOMINAL (Rp)	REALISASI		KET. (Realisasi)
				YA	TIDAK/BELUM	
-1	-2	-3	-4	-5	-6	
I.	Bid. Penyelenggaraan Pemerintahan Desa					
1	Penyediaan Penghasilan Tetap dan tunjangan Kepala Desa	Desa	55.800.000	√		9.000.000
2	Penyediaan Penghasilan Tetap dan tunjangan perangkat desa	Desa	357.600.000	√		64.800.000
3	Penyediaan jaminan sosial	Desa	1.782.000		√	
4	Penyediaan operasional pemerintah desa	Desa	103.758.213	√		463.994
5	Penyediaan tunjangan BPD	Desa	98.300.000	√		13.800.000
6	Penyediaan operasional BPD	Desa	11.880.000	√		
7	Penyediaan insentif / operasional RT/RW	Desa	138.000.000	√		18.000.000
8	Penyediaan sarana (Aset tetap) perkantoran	Desa	123.828.244		√	
9	Penyusunan pendataan dan pemutakhiran profil desa	Desa	6.500.000	√		3.286.000
10	Pengelolaan Administrasi dan kearsipan	Desa	2.400.000		√	
11	Penyelenggaraan musyawarah perencanaan	Desa	7.605.000		√	
12	Penyusunan dokumen perencanaan desa (RP, JMDes/Abdes)	Desa	3.924.000		√	
13	Penyelenggaraan dokumen keuangan	Desa	4.582.000		√	
14	Penyusunan Laporan Kepala desa	Desa	4.119.000		√	
	Jumlah		920.076.457			109.349.994
II.	Pembangunan Desa					
1	Penyelenggaraan PAUD/TK/TPA/TPQ/Madrasah Non Formal	Desa	74.400.000	√		6.000.000
2	Dukungan penyelenggaraan PAUD	Desa	8.100.000	√		4.050.000
3	Penyelenggaraan pos kesehatan desa	Desa	2.000.000		√	
4	Penyelenggaraan Posyandu (PMT balita, bumil, lansia, insentif)	Desa	58.250.000	√		25.350.000
5	Penyuluhan dan pelatihan kesehatan	Desa	10.293.000	√		7.843.000
6	Penyelenggaraan desa siaga kesehatan	Desa	3.800.000		√	
7	Pemeliharaan pemakaman	Desa	3.600.000		√	
8	Pembangunan/rehabilitasi jalan desa	Desa	145.059.000	√		106.531.000
9	Pembangunan/Rehabilitasi/Peningkatan fasilitas jamban	Desa	81.473.000	√		61.473.000
10	Penyelenggaraan Informasi Publik Desa	Desa	36.440.000		√	
	Jumlah		423.415.000			211.247.000
III.	Pembinaan Masyarakat					
1	Pengadaan/penyelenggaraan Pos keamanan desa	Desa	3.600.000		√	

NO.	PROGRAM / KEGIATAN	LOKASI KEGIATAN	NOMINAL (Rp)	REALISASI		KET. (Realisasi)
				YA	TIDAK/BELUM	
-1	-2	-3	-4	-5	-6	
2	Penyelenggaraan festival kesenian	Desa	23.716.000		√	
3	Pembangunan sarana prasarana kepemudaan	Desa	173.206.000		√	
4	Pembinaan karang taruna/Klub kepemudaan/olahraga tingkat desa	Desa	4.000.000		√	
5	Pembinaan LKMD/LPM/LPMD	Desa	4.000.000		√	
6	Pembinaan PKK	Desa	9.000.000		√	
	Jumlah		217.522.000			
IV.	Pemberdayaan Masyarakat					
1	Bantuan perikanan	Desa	37.200.000		√	37.200.000
2	Penguatan Ketahanan pangan	Desa	18.670.000		√	18.670.000
	Jumlah		55.870.000			55.870.000
V.	Penanggulangan Bencana dan Keadaan Darurat Lainnya					
1	Penanganan keadaan mendesak	Desa	122.400.000		√	61.200.000
	Jumlah		122.400.000			61.200.000
	TOTAL		1.739.283.457			437.666.994

Citra Damai, 04 September 2024

Kepala Desa



DAFTAR ASPIRASI MASYARAKAT
MUSYAWARAH DESA
PERENCANAAN PEMBANGUNAN TAHUNAN
DALAM RANGKA PENYUSUNAN RKP DESA TAHUN 2025

DESA : CINTA DAMAI
KECAMATAN : TAPUNG HILIR
KABUPATEN : KAMPAR
PROVINSI : RIAU

No.	Nama / Lembaga / Kelompok / Unsur	Alamat	Aspirasi Masyarakat
1	Masyarakat	RT. 001	Semenisasi
2	Masyarakat	RT. 001	Drainase
3	Masyarakat	Samping Sekolah SD RT.002	Drainase
4	Masyarakat	RT002 Depan Rmh Agus Sugiyanto	Drainase
5	Masyarakat	RT 003	Drainase
6	Masyarakat	RT 004	Drainase
7	Masyarakat	RT 004	Semenisasi
8	Masyarakat	RT 005	Drainase
9	Masyarakat	RT 015	Pembukaan Jalan Baru
10	Masyarakat	RT 006	Drainase
11	Masyarakat	RT 007	Box Culvert
12	Masyarakat	RT 007	Drainase
13	Masyarakat	RT 008	Drainase
14	Masyarakat	RT 009	Drainase
15	Masyarakat	RT 014	Drainase Besar /Bronjong
16	Masyarakat	RT 014	Pembangunan Profil Jalan
17	Masyarakat	RT 017	Gorong-Gorong
18	Masyarakat	Desa	Drainase Lapangan Sepakbola
19	Masyarakat	Desa	Pagar Lapangan Sepakbola
20	Masyarakat	Desa	Perawatan Rumput Lapangan Sepakbola
21	Masyarakat	Desa	Jogging Trek Lapangan Sepakbola
22	Masyarakat	RT 006	Semenisasi
23	Masyarakat	RT 010	Turap
24	Masyarakat	RT 010	Box Culvert
25	Masyarakat	RT 010	Pembukaan Jalan Baru/Perbaikan Jalan
26	Masyarakat	RT 010	Drainase
27	Masyarakat	RT 011	Drainase
28	Masyarakat	RT 10, RT 11	Pengaspalan Hotmix

No.	Nama / Lembaga / Kelompok / Unsur	Alamat	Aspirasi Masyarakat
29	Masyarakat	RT 10	Semenisasi
30	Masyarakat	RT 016	Semenisasi
31	Masyarakat	RT 011	Semenisasi
32	Masyarakat	RT 012	Semenisasi
33	Masyarakat	RT 013	Semenisasi jl. Lingkar
34	Masyarakat	RT 013	Box Culvert
35	Masyarakat	RT 016	Drainase
36	Masyarakat	RT 018	Semenisasi (Pasar)
37	Masyarakat	RT 018	Drainase (Pasar)
38	Masyarakat	Desa	Sarana Prasarana Pos Kamling + Pengaktifan jaga malam
39	Unsur Pendidikan	SDN 005	Pagar SD
40	Unsur Pendidikan	MDTA	Pembangunan Ruang Ibadah
41	Unsur Pendidikan	MDTA	Renovasi Plafon MDTA
42	Unsur Pendidikan	MDTA	Mobiler MDTA (Kipas Angin Dll)
43	Unsur Pendidikan	PAUD Mawar	Pemasangan Keramik Ruang Kelas
44	Unsur Pendidikan	PAUD Mawar	Renovasi Plafon PAUD
45	Unsur Pendidikan	PAUD Mawar	Wahana Permainan Anak"
46	Karang Taruna	Depan Gor	Pembangunan Lapangan Takraw
47	Karang Taruna	Dusun	Kegiatan Pertanian, Perikanan dan Peternakan Karang Taruna
48	Karang Taruna	Pasar Kuliner Desa	Paving Blok Wisata Kuliner
49	Unsur Kesehatan	Desa	Rehap Gedung Posyandu (Pengecatan dll)
50	Bumdes	Bumdes	Pembangunan Ruko Bumdes
51	Bumdes	Bumdes	Pembangunan Gedung Pustaka Desa
52	Bumdes	Bumdes	Renovasi Rumah Inap/Rumah Singgah Desa
53	Bumdes	Pasar Kuliner Desa	Pemasangan Keramik Gazebo Alun" Desa
54	Masyarakat	Dusun	Bedah Rumah
55	Masyarakat	Dusun	Rumah Layak Huni
56	Kelompok Peternakan	Dusun	Bantuan/ Budidaya Sapi
57	Kelompok Peternakan	Dusun	Bantuan/ Budidaya Kambing
58	Kelompok Peternakan	Dusun	Bantuan/ Budidaya Bebek
59	Kelompok Peternakan	Dusun	Bantuan/ Budidaya Ayam
60	Kelompok Pertanian	Dusun	Budidaya/ Bibit Jagung
61	Kelompok Pertanian	Dusun	Budidaya/ Bibit Cabe
62	Kelompok Pertanian	Dusun	Budidaya/ Bibit Bawang Merah

No.	Nama / Lembaga / Kelompok / Unsur	Alamat	Aspirasi Masyarakat
63	Kelompok Perikanan	Dusun	Bantuan/ Budidaya Ikan Lele
64	Kelompok Perikanan	Dusun	Bantuan/ Budidaya Ikan Nila
65	Kelompok Perikanan	Dusun	Bantuan/ Budidaya Ikan Patin
66	Kelompok Perikanan	Dusun	Bantuan/ Budidaya Ikan Air Tawar
67	Kelompok Peternakan	Desa	Pelatihan Budidaya Peternakan Sapi/Kambing/Bebek/Ayam
68	Kelompok Perikanan	Desa	Pelatihan Budidaya Ikan Air Tawar
69	Kelompok Pertanian	Desa	Pelatihan Budidaya Pertanian Jagung/Cabe/Bawang Merah dll
70	Unsur Kesehatan	Kader Posyandu	Perlengkapan dan Peralatan Posyandu (Timbangan dan Tikar)
71	Unsur Kesehatan	Kader Posyandu	Insentif Kader Posyandu
72	Unsur Kesehatan	KPM	Insentif KPM
73	Kader PKK	Kader PKK	Mobiler PKK
74	Unsur Kesehatan	Kader Posyandu	PMT Balita/balita Terindikasi stunting
75	Unsur Kesehatan	Kader Posyandu	PMT Bumil, Lansia
76	Unsur Kesehatan	Kader Posyandu	Perlengkapan Posyandu+Mobiler+Obat-obatan
77	Unsur Kesehatan	Kader Posyandu	Rembuk stunting
78	Unsur Kesehatan	Kader Posyandu	Sweeping Kader Posyandu
79	Unsur Kesehatan	Kader Posyandu	Sosialisasi Pencegahan Stunting
80	Karang Taruna	Pasar Kuliner Desa	Tempat Sampah + Sarpras Pendukung Paar Wisata Kuliner Desa
81	Unsur Kesehatan	Kader Posyandu	Ruang Bermain/Edukasi Anak Balita
82	Unsur Kesehatan	Kader Posyandu	Alat Permainan/ Alat Edukasi Anak Balita
83	Unsur Kesehatan	Kader Posyandu	Pengadaan Alat" Kesehatan
84	Bumdes	Desa	Penyertaan Modal Bumdes
85	Bumdesma	Desa	Penyertaan Modal Bumdesma

Cinta Damai, 04 September 2024
Kepala Desa



LEGIMAN, S.AP

**BERITA ACARA
MUSYAWARAH PEMBENTUKAN TIM PENYUSUN
RENCANA KERJA PEMERINTAH DESA (RKP DESA)
DESA CINTA DAMAI KECAMATAN TAPUNG HILIR KABUPATEN KAMPAR
TAHUN 2025**

Pada hari ini Rabu tanggal Empat bulan September tahun 2024 bertempat di Kantor Desa, kami Pemerintahan Desa Cinta Damai Kecamatan Tapung Hilir Kabupaten Kampar, telah menyelenggarakan musyawarah pembentukan tim Penyusun RKP Desa Tahun 2025 dengan hasil sebagai berikut :

Hari dan Tanggal : Rabu, 04 September 2024
Jam : 15.00 wib sd Selesai
Tempat : Kantor Desa

1. Membentuk Tim Penyusun RKP Desa Tahun 2025 Desa Cinta Damai Kecamatan Tapung Hilir Kabupaten Kampar dengan susunan keanggotaan :
 - a. Pembina : Kepala Desa (Legiman, S.AP)
 - b. Ketua : Mohklasim, S.KM
 - c. Sekretaris : Andy Prayoga, S.E
 - d. Anggota :
 1. Retno Suropto, S.AB
 2. Vela Nita Sari, S.Pd
 3. Juwono
 4. Karwanto
 5. Siti Sandora, A.Md.Keb
2. Susunan keanggotaan tim penyusun RKP Desa Tahun 2025 sebagaimana dimaksud diatas, selanjutnya ditetapkan dengan Surat Keputusan Kepala Desa.

Demikian berita acara dibuat dengan sebenarnya.

**PIMPINAN MUSYAWARAH
PEMBENTUKAN TIM PENYUSUN RKP DESA TAHUN ANGGARAN 2025**

Mengetahui,
Kepala Desa

LEGIMAN, S. AP

Cinta Damai, 02 September 2024
Pimpinan Musyawarah

TUKIDI, S.Pd.SD



KABUPATEN KAMPAR
KEPUTUSAN KEPALA DESA CINTA DAMAI
Nomor : 10 Tahun 2024

TENTANG

PEMBENTUKAN TIM PENYUSUN RKP DESA TAHUN 2025
DESA CINTA DAMAI KECAMATAN TAPUNG HILIR
KABUPATEN KAMPAR

KEPALA DESA DESA CINTA DAMAI

Menimbang

- a. bahwa berdasarkan ketentuan dalam Pasal 27 ayat (1) Peraturan Menteri Desa, Pembangunan Daerah Tertinggal dan Transmigrasi Nomor 21 Tahun 2020 tentang Pedoman Umum Pembangunan Dan Pemberdayaan Masyarakat Desa, Kepala Desa mempersiapkan penyusunan rancangan RKP Desa dengan membentuk tim penyusun RKP Desa;
- b. bahwa guna kelancaran pelaksanaan kegiatan penyusunan RKP Desa;
- c. bahwa berdasarkan pertimbangan sebagaimana dimaksud dalam huruf a, huruf b, maka perlu menetapkan Keputusan Kepala Desa Cinta Damai Kecamatan Tapung Hilir Kabupaten Kampar Tentang Tim Penyusun RKP Desa Cinta Damai Kecamatan Tapung Hilir Kabupaten Kampar;

Mengingat

- 1. Undang-Undang Nomor 12 Tahun 1956 tentang Pembentukan Daerah Otonom Kabupaten dalam Lingkungan Daerah Propinsi Sumatera Tengah (Lembaran Negara Republik Indonesia Tahun 1956 Nomor 15);
- 2. Undang-Undang Nomor 12 Tahun 2011 tentang Pembentukan Peraturan Perundang-undangan (Lembaran Negara Republik Indonesia Tahun 2011 Nomor 82, Tambahan Lembaran Negara Republik Indonesia Nomor 5234) sebagaimana telah diubah dengan Undang-undang nomor 12 Tahun 2011 tentang Pembentukan Peraturan Perundang-undangan (Lembaran Negara Republik Indonesia Tahun 2019 Nomor 183, Tambahan Lembaran Negara Nomor 6398);
- 3. Undang-undang Nomor 6 Tahun 2014 Tentang Desa (Lembaran Negara Republik Indonesia Tahun 2014, Nomor 7) sebagaimana telah diubah beberapa kali terakhir dengan Undang-undang No 3 Tahun 2025 tentang Perubahan Kedua Undang-undang No 6 Tahun 2014 Tentang Desa (Lembaran Negara Republik Indonesia Tahun 2025, Nomor 77)

4. Peraturan Peraturan Pemerintah Nomor 43 Tahun 2014 tentang Peraturan Pelaksanaan Undang-Undang Nomor 6 Tahun 2014 tentang Desa (Lembaran Negara Republik Indonesia Tahun 2014 Nomor 123, Tambahan Lembaran Negara Republik Indonesia Nomor 5539) sebagaimana telah diubah beberapa kali terakhir dengan Peraturan Pemerintah Nomor 11 Tahun 2019 tentang Perubahan Kedua Atas Peraturan Pemerintah Nomor 43 Tahun 2014 tentang Peraturan Pelaksanaan Undang-Undang Nomor 6 Tahun 2014 tentang Desa, (Lembaran Negara Republik Indonesia Tahun 2019 Nomor 41);
5. Peraturan Menteri Dalam Negeri Nomor 111 Tahun 2014 Tentang Pedoman Teknis Peraturan Di Desa (Berita Negara Republik Indonesia Tahun 2014 Nomor 2091);
6. Peraturan Menteri Dalam Negeri Nomor 114 Tahun 2014 tentang Pedoman Pembangunan Desa (Berita Negara Republik Indonesia Tahun 2014, Nomor 2094);
7. Peraturan Menteri Dalam Negeri Nomor 44 Tahun 2016 tentang Kewenangan Desa (Berita Negara Republik Indonesia Tahun 2014, Nomor 1037);
8. Peraturan Menteri Desa, Pembangunan Daerah tertinggal dan Transmigrasi Nomor 1 Tahun 2015 Tentang Pedoman Kewenangan berdasarkan Hak Asal Usul dan Kewenangan Lokal Berskala Desa (Berita Negara Republik Indonesia Tahun 2015, Nomor 158)
9. Peraturan Menteri Dalam Negeri Nomor 20 Tahun 2018 tentang Pengelolaan Keuangan Desa (Berita Negara Republik Indonesia Tahun 2018 Nomor 611);
10. Peraturan Menteri Desa, Pembangunan Daerah tertinggal dan Transmigrasi Nomor 16 Tahun 2019 Tentang Musyawarah Desa (Berita Negara Republik Indonesia Tahun 2019, Nomor 1203)
11. Peraturan Menteri Desa, Pembangunan Daerah tertinggal dan Transmigrasi Nomor 21 Tahun 2020 Tentang Pedoman Umum Pembangunan Desa dan Pemberdayaan Masyarakat Desa (Berita Negara Republik Indonesia Tahun 2020 Nomor 1633);
12. Peraturan Menteri Desa, Pembangunan Daerah Tertinggal, Dan Transmigrasi Republik Indonesia Nomor 7 Tahun 2023 Tentang Prioritas Penggunaan Dana Desa (Berita Negara Republik Indonesia Tahun 2023 Nomor 868);
13. Peraturan Menteri Keuangan Nomor 145 Tahun 2023 tentang Pengelolaan Dana Desa (Berita Negara Republik Indonesia Tahun 2023 Nomor 1051);
14. Peraturan Bupati Kampar Nomor 20 Tahun 2017 tentang Kewenangan Desa di Kabupaten Kampar (Berita Daerah Kabupaten Kampar Tahun 2017 Nomor 20);
15. Peraturan Bupati Kampar Nomor 55 Tahun 2018 tentang Pengelolaan Keuangan Desa (Berita Daerah Kabupaten Kampar Tahun 2018 Nomor 55);

16. Peraturan Bupati Kampar Nomor 63 Tahun 2019 tentang petunjuk Teknis Penyusunan Perencanaan Pembangunan Desa (Berita Daerah Kabupaten Kampar Tahun 2019 Nomor 20);
17. Peraturan Desa Cinta Damai Nomor 02 Tahun 2022 tentang Rencana Pembangunan Jangka Menengah Desa Tahun 2022 - 2027 (Lembaran Desa Cinta Damai Tahun 2022 Nomor 02)
18. Peraturan Desa Cinta Damai Nomor 06 Tahun 2024 tentang Anggaran Pendapatan dan Belanja Desa Tahun Anggaran 2024 (Lembaran Desa Cinta Damai Tahun 2024 Nomor 06);

Memperhatikan : Hasil Musyawarah Pembentukan Tim Penyusun RKP Desa Tahun Anggaran 2025 pada Tanggal 04 September 2024 yang bertempat di Aula Kantor Desa Cinta Damai Kecamatan Tapung Hilir Kabupaten Kampar.

MEMUTUSKAN

Menetapkan :
KESATU : Tim Penyusun Rencana Kerja Pemerintah Desa (RKP Desa) Tahun 2025, dengan Susunan Keanggotaan sebagaimana tersebut dalam Lampiran Keputusan ini.

KEDUA Menugaskan kepada Tim Penyusun RKP Desa sebagaimana dimaksud pada Diktum KESATU untuk:

1. pencermatan perkiraan pendapatan Desa;
2. pencermatan ulang dokumen RPJM Desa;
3. penyusunan rancangan RKP Desa;
4. penyusunan rancangan Daftar Usulan RKP Desa; dan
5. penyusunan desain dan rencana anggaran biaya (RAB) kegiatan.

KETIGA : Segala biaya yang berkenaan dengan pelaksanaan tugas Tim Penyusun Rencana Kerja Pemerintah Desa (RKP Desa) Tahun 2025 sebagaimana dimaksud Diktum KEDUA dibebankan pada Anggaran Pendapatan dan Belanja Desa Cinta Damai Kecamatan Tapung Hilir Kabupaten Kampar Tahun Anggaran 2024 dan Swadaya Desa.

KEEMPAT : Keputusan ini berlaku sejak tanggal ditetapkan.

Demikian Surat Keputusan ini dibuat sebagaimana mestinya dan apabila ada perubahan akan diatur dalam surat keputusan kepala Desa berikutnya.

Ditetapkan di : Desa Cinta Damai
Pada tanggal : 04 September 2024

KEPALA DESA



LEGIMAN, S.AP

LAMPIRAN

Keputusan Kepala Desa Cinta Damai

Nomor : 10 Tahun 2024

Tanggal : 04 September 2024

**TIM PENYUSUN RENCANA KERJA PEMERINTAH DESA (RKP DESA)
DESA CINTA DAMAI KECAMATAN TAPUNG HILIR
KABUPATEN KAMPAR
TAHUN 2025**

NO	NAMA	JABATAN	UNSUR
1	LEGIMAN, S.AP	Pembina	Kepala Desa
2	MOHKLASIM, S.KM	Ketua	Sekretaris Desa
3	ANDY PRAYOGA S.E	Sekretaris	Kaur Perencanaan
4	RETNO SURIPTO, S.AB	Anggota	Kaur Keuangan
5	ROSYIDAH	Anggota	Wakil Perempuan
6	JUWONO	Anggota	Kasi Kesejahteraan
7	KARWANTO	Anggota	Ketua LPMD
8	SITI SANDORA, A.Md.Keb	Anggota	Wakil Perempuan

KEPALA DESA CINTA DAMAI



LEGIMAN, S.AP

PAGU INDIKATIF DESA

DESA : CINTA DAMAI
 KECAMATAN : TAPUNG HILIR
 KABUPATEN : KAMPAR
 PROVINSI : RIAU

No	Indikatif Program/ Kegiatan Desa	Sumber Dana Indikatif (Rp)						
		Dana Desa (APBN)	Alokasi Dana Desa (bagian dana perimbangan kab./ kota)	Dana bagian dari hasil pajak dan Retribusi	Pendapatan lain- Lain	Bantuan keuangan		
						APBD Provinsi	APBD Kabupaten/ Kota	
I	Dana Kabupaten		645.896.902					
II	Dana Desa APBN	796.428.000						
III	Bantuan Keuangan Prov					189.819.000		
IV	Bantuan Keuangan Lainnya			53.919.480				
V	Pendapatan lain-lain				15.773.000			
VI	PAD				191.400.000			
	JUMLAH	796.428.000	645.896.902	53.919.480	207.173.000	189.819.000	-	
							1.893.236.382	



Cinta Dama, 04 September 2024
 Ketua Tim Penyusun RKP Desa

MOHKLASIM, S.KM

PAGU INDIKATIF DESA

DESA
KECAMATAN
KABUPATEN
PROVINSI

CINTA DAMAI
TAPUNG HILIR
KAMPAR
RIAU

No	Indikator Program/ Kegiatan Desa	Sumber Dana Indikatif					Bantuan pihak ketiga/lain-lain	
		PAD	Dana Desa (APBN)	Alokasi Dana Desa (bagian dana perimbangan kab./ kota)	Dana bagian dari hasil pajak dan retribusi	Bantuan keuangan		
						APBD Provinsi		APBD Kabupaten/ Kota
1	Bidang Penyelenggaraan Pemerintahan Desa							
1.1	Penyelenggaraan Belanja Siltap, Tunjangan dan Operasional Pemerintahan Desa Penyediaan Penghasilan Tetap dan Tunjangan Kepala Desa							
1.1.01	Penyediaan Penghasilan Tetap dan Tunjangan Kepala Desa	16.800.000		39.000.000				
1.1.02	Penyediaan Penghasilan Tetap dan Tunjangan Perangkat Desa	76.800.000		280.800.000				
1.1.03	Penyediaan Jaminan Sosial bagi Kepala Desa dan Perangkat Desa			1.782.000				
1.1.04	Penyediaan Operasional Pemerintah Desa (ATK, Honor PKPKD dan PPKD dll)	9.600.000		83.086.213		10.620.000		450.000
1.1.05	Penyediaan Tunjangan BPD	27.000.000		71.300.000				
1.1.06	Penyediaan Operasional BPD (rapat, ATK, Makan Minum, Pakaian Seragam, Listrik dll)			7.500.000		4.380.000		
1.1.07	Penyediaan Insentif/Operasional RT/RW	57.600.000		80.400.000				
1.1.08	Penyediaan Operasional Pemerintah Desa yang bersumber dari Dana Desa			45.000.000	33.826.244	45.000.000		
1.2	Penyediaan Sarana Prasarana Pemerintahan Desa							
1.2.01	Penyediaan Sarana (Aset Tetap) Perkantoran/Pemerintahan							
1.3	Pengelolaan Administrasi Kependudukan, Pencatatan Sipil, Statistik dan Kearsipan							
1.3.02	Penyusunan, Pendataan, dan Pemutakhiran Profil Desa **)		6.500.000					
1.3.03	Pengelolaan administrasi			2.400.000				
1.3.05	Pengelolaan administrasi kependudukan							
1.4	Penyelenggaraan Tata Praja Pemerintahan, Perencanaan, Keuangan dan Pelaporan			7.605.000				
1.4.03	Penyusunan Dokumen Perencanaan Desa (RPJMDesa/RKPDesa dll)			3.924.000				
1.4.04	Penyelenggaraan Tata Praja Pemerintahan, Perencanaan, Keuangan dan Pelaporan			4.582.000				
1.4.05	Pengelolaan Administrasi/ Inventarisasi/Perbaikan Aset Desa							
1.4.07	Penyusunan Laporan Kepala Desa, LPPDesa dan Informasi Kepada Masyarakat			300.000		3.819.000		
2	Bidang Pembangunan Desa							
2.1	Sub Bidang Pendidikan							
2.1.01	Penyelenggaraan PAUD/TK/TPA/TKA/TPQ/Medrasah NonFormal Milik Desa (Honor, Pakaian dll)		25.400.000			48.000.000		
2.1.2	Dukungan penyelenggaraan PAUD		5.100.000					
2.1.6	Pembangunan/rihap/lat peraga							

No	Indikatif Program/ Kegiatan Desa	Sumber Dana Indikatif					Bantuan pihak ketiga/lain-lain	
		PAD	Dana Desa (APBN)	Alokasi Dana Desa (bagian dana perimbangan kab./ kota)	Dana bagian dari hasil pajak dan retribusi	Bantuan keuangan		
						APBD Provinsi		APBD Kabupaten/ Kota
2.1.10	Dukungan pendidikan bagi siswa miskin/berprestasi							
2.2	Sub Bidang Kesehatan							
2.2.1	Penyelenggaraan pos kesehatan desa			2.000.000				
2.2.02	Penyelenggaraan Posyandu (Mkn Tambahan, Ks Bumi, Lamsia, Insentif)		50.700.000			7.550.000		
2.2.03	Penyuluhan bidang kesehatan		7.843.000			2.450.000		
2.2.04	Penyelenggara desa siaga kesehatan						3.800.000	
2.2.09	Pembangunan/Rehabilitasi/Perbaikan/pengadaan sarana posyandu							
2.3	Sub Bidang Pekerjaan Umum dan Penataan Ruang							
2.3.5	Pemeliharaan Prasarana Jalan Desa							
2.3.7	Pemeliharaan pemakaman	3.600.000						
2.3.10	Pembangunan/Rehap jalan desa							
2.3.13	Pembangunan/Rehabilitasi/Perbaikan/pengerasan jembatan milik desa							
2.3.14	Pembangunan/Rehabilitasi/Perbaikan/pengadaan Prasarana Jalan Desa (Gorong, selokan dll)		145.058.000					
2.4	Sub Bidang Pemukiman							
2.4.14	Pembangunan/rehap jamban		81.437.000					
2.6.2	Penyelenggaraan informasi publik desa	1.440.000						
2.6.03	Pengelolaan dan pembuatan jaringan komunikasi lokal desa		35.000.000					
3	Bidang Pembinaan Kemasyarakatan							
3.1	Sub Bidang Ketenteraman, Ketertiban Umum dan Perlindungan Masyarakat							
3.3.01	Pengadaan/Perbaikan/Perawatan pos keamanan desa			3.000.000				
3.2.03	Penyelenggaraan festival kesenian		23.716.000					
3.3.05	Pembangunan prasarana olahraga		173.206.000					
3.3.06	Pembinaan Karangtaruna/KGub Kepemudaan/Olahraga Tingkat Desa			4.000.000				
3.4	Sub Bidang Kelembagaan Masyarakat							
3.4.2	Pembinaan LKMD/LPM/LPMD			4.000.000				
3.4.03	Pembinaan PKK			9.000.000				
4	BIDANG PEMBERDAYAAN MASYARAKAT							
4.1	Sub bidang kelautan dan perikanan							
4.1.05	Bantuan Perikanan		37.200.000					
4.2	Sub Bidang Pertanian dan Peternakan							
4.2.1	peningkatan Produksi Tanaman Pangan							
4.2.02	Peningkatan Produksi Peternakan (alat produksi/pengeolaan/kandang)		105.000.000					
4.2.3	Penguatan ketahanan pangan		18.670.000					
4.3	Sub Bidang Peningkatan Kapasitas Aparatur Desa							

No	Indikatif Program/ Kegiatan Desa	Sumber Dana Indikatif						Bantuan pihak ketiga/lain-lain
		PAD	Dana Desa (APBN)	Alokasi Dana Desa (bagian dana perimbangan kab./ kota)	Dana bagian dari hasil pajak dan retribusi	Bantuan keuangan		
						APBD Provinsi	APBD Kabupaten/ Kota	
4.3.1	Peningkatan kapasitas kepala desa							
4.3.02	Peningkatan Kapasitas Perangkat Desa				32.000.000	3.000.000		
4.4.01	Pelatihan dan penyuluhan pemberdayaan perempuan							
4.4.02	Pelatihan dan penyuluhan perlindungan anak							
4.7	Sub bidang perdagangan dan perindustrian							
4.7.02	Pembangunan/ rehap pasar					40.000.000		
5	BIDANG PENANGGULANGAN BENCANA, DARURAT DAN MENDESAK DESA							
5.1	Sub Bidang Penanggulangan Bencana							
5.3	Sub Bidang Keadaan Mendesak							
5.3.00	Penanganan Keadaan Mendesak		122.400.000					
JUMLAH BELANJA		191.400.000	796.428.000	645.896.902	53.919.480	189.819.000	3.800.000	15.773.000



Cinta Dama, 04 September 2024
Ketua Tim Penyusun RKP Desa

MOHKLASIM, S.KM

**DAFTAR RENCANA PROGRAM DAN KEGIATAN
YANG MASUK KE DESA
TAHUN 2025**

DESA : CINTA DAMAJ
KECAMATAN : TAPUNG HILIR
KABUPATEN : KAMPAR
PROVINSI : RIAU

No	Bidang	Nama Program/ Kegiatan	Pemerintah/Pemerintah Prov./ Pemda Kabupaten (Kementerian/OPD)	Mendukung SDGs Desa ke-	Tahun Pelaksanaan	Lokasi Kegiatan (Dusun/RT/RW)	Volume	Satuan	Total Pagu Dana
a	b	c	d	e	f	g	h	i	j
1.	Penyelenggaraan Pemerintahan Desa	Pelatihan Peningkatan Kapasitas Perangkat Desa	Pemerintah	16	2025	Dusun	4	Orang	Rp 25.000.000
		Paving Block Kantor Desa	Pemda Kabupaten	11	2025	Dusun	1	paket	Rp 200.000.000
		Gedung Aula Kantor Desa	OPD	11	2025	Dusun	1	unit	Rp 700.000.000
		Renovasi Kantor Desa	Pemda Kabupaten	11	2025	Dusun	1	unit	Rp 150.000.000
2.	Pembangunan Desa	Semernisasi Jalan Desa	Pemerintah Prov	9	2025	Dusun	150	m	Rp 200.000.000
		Drainase Jalan Desa	Pemerintah Prov	9	2025	Dusun	200	m	Rp 200.000.000
		Bantuan Peningkatan Jalan Umum Tenaga Surya (PJUTS)	Pemerintah Prov	9	2025	Dusun	5	unit	Rp 135.000.000
		Aspal Hotmix	Pemda Kabupaten	9	2025	Dusun	3	km	Rp 2.000.000.000
		Paving Block Alun Alun Mini Desa	Pemda Kabupaten	11	2025	Dusun	1	paket	Rp 200.000.000
		Bantuan Peningkatan Jalan Umum Desa (PUU)	OPD	9	2025	Dusun	17	unit	Rp 200.000.000
		Stadion Mini Bola Kaki	OPD	11	2025	Dusun	1	unit	Rp 800.000.000
		Perawatan Jalan Desa	CSR	9	2025	Dusun	1	paket	Rp 10.000.000
		Pengerasan Jalan Desa	CSR	9	2025	Dusun	1	paket	Rp 20.000.000
		Boxculvert Jalan Desa	Pemerintah Prov	9	2025	Dusun	1	unit	Rp 150.000.000
3.	Pembinaan Kemasyarakatan	Pelatihan UMKM desa	Pemerintah	1	2025	Dusun	5	Orang	Rp 35.000.000
		Pelatihan Kepemudaan	Pemerintah	1	2025	Dusun	4	Orang	Rp 40.000.000
		Peningkatan SDM Organisasi Pelaku Serti dan Budaya Desa	Pemda Kabupaten	8	2025	Dusun	3	0	Rp 25.000.000
		Peningkatan Kapasitas LKD	Pemerintah	8	2025	Dusun	5	Orang	Rp 25.000.000

No	Bidang	Nama Program/ Kegiatan	Pemerintah/Pemerintah Prov./ Pemda Kabupaten (Kementerian/OPD)	Mendukung SDGs Desa ke-	Tahun Pelaksanaan	Lokasi Kegiatan (Dusun/RT/RW)	Volume Satuan	Total Pagu Dana
a	b	c	d	e	f	g	h	i
4.	Pemberdayaan Masyarakat	Pelaksanaan Festival Seni dan Budaya Desa	OPD	8	2025	Dusun	1 paket	Rp 100.000.000
		Rumah Layak Huni	CSR	11	2025	Dusun	1 unit	Rp 55.000.000
		Bedah Rumah	OPD	11	2025	Dusun	5 unit	Rp 100.000.000
		Bantuan Sarana dan Prasarana untuk Pelaku Seni dan Budaya Desa	CSR	8	2025	Dusun	1 paket	Rp 20.000.000

Mengetahui:
Kepala Desa,



Cinta Damai, 04 September 2024
Ketua Tim Penasun RKP Desa

MOHKLANIM, S.KM

PAGU INDIKATIF DESA

DESA
KECAMATAN
KABUPATEN
PROVINSI

CINTA DAMAI
TAPUNG HILIR
KAMPAR
RIAU

No	Indikatif Program/ Kegiatan Desa	Sumber Dana Indikatif					Bantuan pihak ketiga/lain-lain	
		PAD	Dana Desa (APBN)	Alokasi Dana Desa (bagian dana perimbangan kab./ kota)	Dana bagian dari hasil pajak dan retribusi	Bantuan keuangan		
						APBD Provinsi		APBD Kabupaten/ Kota
1	Bidang Penyelenggaraan Pemerintahan Desa							
1.1	Penyelenggaraan Belanja Siltap, Tunjangan dan Operasional Pemerintahan Desa Penyediaan Penghasilan Tetap dan Tunjangan Kepala Desa							
1.1.01	Penyediaan Penghasilan Tetap dan Tunjangan Kepala Desa	16.800.000		39.000.000				
1.1.02	Penyediaan Penghasilan Tetap dan Tunjangan Perangkat Desa	76.800.000		280.800.000				
1.1.03	Penyediaan Jaminan Sosial bagi Kepala Desa dan Perangkat Desa			1.782.000				
1.1.04	Penyediaan Operasional Pemerintah Desa (ATK, Honor PKPKD dan PPKD dll)	9.600.000		83.088.213		10.620.000		450.000
1.1.05	Penyediaan Tunjangan BPD	27.000.000		71.300.000				
1.1.06	Penyediaan Operasional BPD (rapat, ATK, Makan Minum, Pakaian Seragam, Listrik dll)			7.500.000		4.380.000		
1.1.07	Penyediaan Insentif/Operasional RT/RW	57.600.000		80.400.000				
1.1.08	Penyediaan Operasional Pemerintah Desa yang bersumber dari Dana Desa			45.000.000	33.626.244	45.000.000		
1.2	Penyediaan Sarana Prasarana Pemerintahan Desa							
1.2.01	Penyediaan Sarana (Aset Tetap) Perkantoran/Pemerintahan							
1.3	Pengelolaan Administrasi Kependudukan, Pencatatan Sipil, Statistik dan Kearsipan							
1.3.02	Penyusunan, Pendataan, dan Pemutakhiran Profil Desa **)		6.500.000					
1.3.03	Pengelolaan administrasi			2.400.000				
1.3.05	Pengelolaan administrasi kependudukan							
1.4	Penyelenggaraan Tata Praja Pemerintahan, Perencanaan, Keuangan dan Pelaporan			7.605.000				
1.4.03	Penyusunan Dokumen Perencanaan Desa (RPJMDesa/RKPDesa dll)			3.924.000				
1.4.04	Penyelenggaraan Tata Praja Pemerintahan, Perencanaan, Keuangan dan Pelaporan			4.562.000				
1.4.05	Pengelolaan Administrasi/ Inventarisasi/Perilaian Aset Desa							
1.4.07	Penyusunan Laporan Kepala Desa, LPPDesa dan Informasi Kepada Masyarakat			300.000		3.819.000		
2	Bidang Pembangunan Desa							
2.1	Sub Bidang Pendidikan							

No	Indikator Program/ Kegiatan Desa	Sumber Dana Indikatif					Bantuan pihak ketiga/lain-lain	
		PAD	Dana Desa (APBN)	Alokasi Dana Desa (bagian dana perimbangan kab./ kota)	Dana bagian dari hasil pajak dan retribusi	Bantuan keuangan		
						APBD Provinsi		APBD Kabupaten/ Kota
2.1.01	Penyelenggaraan PAUD/TK/TPA/TKA/TPQ/Madr asah NonFormal Milik Desa (Honor, Fasilitasi dll)		26.400.000			48.000.000		
2.1.2	Dukungan penyelenggaraan PAUD		8.100.000					
2.1.6	Pembangunan/rehapa/raet peraga							
2.1.10	Dukungan pendidikan bagi siswa miskin/berprestasi							
2.2	Sub Bidang Kesehatan							
2.2.1	Penyelenggaraan pos kesehatan desa			2.000.000				
2.2.02	Penyelenggaraan Posyandu (Mkn Tambahan, Ks Burnit, Lamsia, Insentif)		50.700.000			7.550.000		
2.2.03	Penyuluhan bidang kesehatan		7.843.000			2.450.000		
2.2.04	Penyelenggara desa siaga kesehatan						3.800.000	
2.2.09	Pembangunan/Rehabilitasi/Pensi ngkatan/pengadaan sarana posyandu							
2.3	Sub Bidang Pekerjaan Umum dan Penataan Ruang							
2.3.5	Pemeliharaan Prasarana Jalan Desa							
2.3.7	Pemeliharaan pemakaman	3.600.000						
2.3.10	Pembangunan/Rehap jalan desa							
2.3.13	Pembangunan/Rehabilitasi/Pensi ngkatan/pengerasan jembatan milik desa							
2.3.14	Pembangunan/Rehabilitasi/Pensi ngkatan Prasarana Jalan Desa (Gorong, selokan dll)		145.059.000					
2.4	Sub Bidang Pemukiman							
2.4.14	Pembangunan/rehap jamban		81.437.000					
2.6.2	Penyelenggaraan informasi publik desa	1.440.000						
2.6.03	Pengelolaan dan pembuatan jaringan komunikasi lokal desa		35.000.000					
3	Bidang Pembinaan Kemasyarakatan							
3.1	Sub Bidang Ketenteraman, Keterlibatan Umum dan Perlindungan Masyarakat							
3.3.01	Pengadaan/Penyelenggaraan pos keamanan desa			3.600.000				
3.2.03	Penyelenggaraan festival kesenian		23.716.000					
3.3.05	Pembangunan prasarana olahraga		173.206.000					
3.3.06	Pembinaan Karangtaruna/Klub Kepemudaan/Olahraga Tingkat Desa			4.000.000				
3.4	Sub Bidang Kelembagaan Masyarakat							
3.4.2	Pembinaan LKMD/LPM/LPMD			4.000.000				
3.4.03	Pembinaan PKK			9.000.000				
4	BIDANG PEMBERDAYAAN MASYARAKAT							
4.1	Sub bidang kelautan dan perikanan							
4.1.05	Bantuan Perikanan		37.200.000					
4.2	Sub Bidang Pertanian dan Peternakan							
4.2.1	peningkatan Produksi Tanaman Pangan							

No.	Indikator Program/ Kegiatan Desa	Sumber Dana Indikatif					Bantuan pihak ketiga/lain-lain	
		PAD	Dana Desa (APBN)	Alokasi Dana Desa (bagian dana perimbangan kab./ kota)	Dana bagian dari hasil pajak dan retribusi	Bantuan keuangan		
						APBD Provinsi		APBD Kabupaten/ Kota
4.2.02	Peningkatan Produksi Peternakan (alat produksi/pengelolaan/kandang)		105.000.000					
4.2.3	Penguatan ketahanan pangan		18.670.000					
4.3	Sub Bidang Peningkatan Kapasitas Aparatur Desa							
4.3.1	Peningkatan kapasitas kepala desa							
4.3.02	Peningkatan Kapasitas Perangkat Desa				32.000.000	3.000.000		
4.4.01	Pelatihan dan penyuluhan pemberdayaan perempuan							
4.4.02	Pelatihan dan penyuluhan perlindungan anak							
4.7	Sub bidang perdagangan dan perindustrian							
4.7.02	Pembangunan/ rehap pasar					40.000.000		
6	BIDANG PENANGGULANGAN BENCANA, DARURAT DAN MENDESAK DESA							
5.1	Sub Bidang Penanggulangan Bencana							
5.3	Sub Bidang Keadaan Mendesak							
5.3.00	Penanganan Keadaan Mendesak		122.400.000					
JUMLAH BELANJA		191.400.000	796.428.000	645.896.902	53.919.480	189.819.000	3.800.000	15.773.000



Cinta Damai, 04 September 2024
Ketua Tim Pengurusan RKP Desa

MOHKLASIM, S.KM

DAFTAR USULAN MASYARAKAT DIPILAH BERDASARKAN TUJUAN SDGs TAHUN 2025

DESA : CINTA DAMAI
KECAMATAN : TAPUNG HILIR
KABUPATEN : KAMPAR
PROVINSI : RIAU

SDGs Ke	No	Usulan Kegiatan	Pengusul	Lokasi Kegiatan	Praktiraaan Volumen & Satuan	Penerima Manfaat		
						LK	PR	RTM
1.	0				1	0	0	1
	1	Kegiatan Penanggulangan Bencana	Masyarakat	Desa	12 bulan	54	120	135
	2	BLT/PHH/BPNT di	Masyarakat	Desa	150 org	54	120	135
	3	Peningkatan Keadaan Mendesak	Masyarakat	Desa	1 Kegiatan	54	120	135
	4	PPKM	Masyarakat	Desa	1 Kegiatan	250	212	231
2	1	Penyenggaraan Posyandu (Min Tambahan, Kis Bumi, Lamsia, Insentif)	Kelompok Kader/Perempuan	Desa	1 Kegiatan		556	308
	2	PMT Ibu Hamil	Kelompok Kader/Perempuan	Desa	1 Kegiatan		43	21
	3	PMT Balita	Kelompok Kader/Perempuan	Desa	1 Kegiatan		210	123
	4	PMT Balita Temdikasi Stunting/Stunting	Kelompok Kader/Perempuan	Desa	1 Kegiatan		8	8
	5	PMT Lamsia	Kelompok Kader/Perempuan	Desa	1 Kegiatan	20	49	31
	6	PMT Remaja Putri	Kelompok Kader/Perempuan	Desa	1 Kegiatan		163	89
3	1	Honorarium KPM	Kelompok Kader/Perempuan	Desa	12 bulan		1	0
	2	Insentif Kader Posyandu	Kelompok Kader/Perempuan	Desa	12 bulan		20	8
	3	Sosialisasi Stunting	Kelompok Kader/Perempuan	Desa	1 Kegiatan		60	30
	4	Operasional Sweeping Balita	Kelompok Kader/Perempuan	Desa	1 Kegiatan		2	0
	5	Pembangunan/Rehabilitasi/Peningkatan/Pengadaan Sarana/Prasarana Posyandu/Polindes/PKD	Kelompok Kader/Perempuan	Desa	1 Unit	24	308	176

SDGs Ke	No	Usulan Kegiatan	Pengusul	Lokasi Kegiatan	Prakiraan Volumen & Safuan	Penerima Manfaat		
						LK	PR	RTM
	6	Perawatan Kesehatan dan Obat-obatan Posyandu	Kelompok Kader/Perempuan	Desa	1 paket	44	321	200
	7	Aktif Kesehatan dan Mobilier posyandu	Kelompok Kader/Perempuan	Desa	1 Paket	45	234	213
	8	Bantuan Operasional Posyandu	Kelompok Kader/Perempuan	Desa	1 Kegiatan		15	3
	9	Dukungan Penanganan Stunting dan Penanggulangan Kamiskinan Ekstrem serta penanggung	Kelompok Kader/Perempuan	Desa	1 Kegiatan	19	306	176
	10	Sosialisasi Narkoba	Masyarakat	Desa	1 Kegiatan	176	156	96
	11	Sosialisasi Penyakit TBC	Masyarakat	Desa	1 Kegiatan	121	154	108
	12	Pengadaan Perengkapan Praktek Dokter	Masyarakat	Desa	1 paket		2	
4	1	Pelatihan Kader Posyandu	Kelompok Kader/Perempuan	Desa	1 Kegiatan		15	3
	2	Pelatihan KPM	Kelompok Kader/Perempuan	Desa	1 Kegiatan		1	
	3	Pelatihan Peningkat Desa	Pemerintah Desa	Desa	1 Kegiatan	4	2	
	4	Pelatihan Pengurus Bumdes	Pengurus Bumdes	Desa	1 Kegiatan	2	3	
	5	Pelatihan Pemasabah dan Pengawas Bumdes	Pengurus Bumdes	Desa	1 Kegiatan		2	
	6	Pelatihan/Peningkatan Kapasitas Pemuda/i	Pemuda/i	Desa	1 Kegiatan	15	20	6
	7	Pelatihan BPD	BPD	Desa	1 Kegiatan	8	1	
	8	Pelatihan Penyusunan Produk hukum desa	Pemerintah Desa	Desa	1 Kegiatan	4	2	
	9	Penyelenggaraan PAUD/TK/TPA/TKA/TPQ/Madrasah NonFormal Milk Desa (Honor, Pakisan dll)	Kelompok Kader/Perempuan	Desa	12 bulan			
	10	Honor Guru PAUD	Kelompok Kader/Perempuan	Desa	12 bulan		4	
	11	Inseratif Guru Tahfiz Al Quran	Masyarakat	Desa	12 bulan		2	
	12	Pengadaan fasilitas ruang publik terbuka	Masyarakat	Desa	1 paket	121	156	108

SDGs Ke	No	Usulan Kegiatan	Pengusul	Lokasi Kegiatan	Praktiraan Volumem & Satuan	Penerima Manfaat		
						LK	PR	RTM
5	13	Pembangunan/Rehabilitasi/Peningkatan Sarana/Praasana Perpustakaan/Taman	Kelompok Kader/Perempuan	Desa	1 Kegiatan	121	156	100
	14	Pengadaan Fasilitas Perpustakaan/Taman Baca/Pojok Baca	Kelompok Kader/Perempuan	Desa	1 paket	122	124	108
	15	Pelatihan Penyusunan Dokumen perencanaan	Pemerintah Desa	Desa	1 Kegiatan	4	2	
5	1	Pembinaan PKK	Kelompok Kader/Perempuan	Desa	1 Kegiatan		12	8
	2	Pelatihan dan Penyuluhan Pemberdayaan Perempuan	Kelompok Kader/Perempuan	Desa	1 Kegiatan	30		10
8	1	Peningkatan Produk Peternakan (alat produksi/pengelolaan/kandang)	Kelompok Peternakan	Dusun	1 Kegiatan	121	156	108
	2	Pelatihan Pengelolaan BUM Desa (Pelatihan yg dilaksanakan oleh Pemdes)	Pengurus Bumdesa	Dusun	1 Kegiatan	2	3	
	3	Bantuan/ Budidaya Sapi	Kelompok Peternakan	Dusun	50 ekor	130	50	10
	4	Bantuan/ Budidaya Kambing	Kelompok Peternakan	Dusun	1 Kegiatan	33	10	13
	5	Bantuan/ Budidaya Bebek	Kelompok Peternakan	Dusun	20 Ekor	30	11	20
	6	Bantuan/ Budidaya Ayam	Kelompok Peternakan	Dusun	1 Kegiatan	43	14	12
	7	Budidaya/ Bibit Jagung	Kelompok Pertanian	Dusun	1 Kegiatan	29	35	15
	8	Budidaya/ Bibit Cabe	Kelompok Pertanian	Dusun	1 Kegiatan	34	46	10
	9	Budidaya/ Bibit Bawang Merah	Kelompok Pertanian	Dusun	2 Kegiatan	30	55	10
	10	Bantuan/ Budidaya Ikan Lela	Kelompok Perikanan	Dusun	3 Kegiatan	33	50	13
	11	Bantuan/ Budidaya Ikan Nila	Kelompok Perikanan	Dusun	4 Kegiatan	30	43	20
	12	Bantuan/ Budidaya Ikan Patin	Kelompok Perikanan	Dusun	5 Kegiatan	43	54	12
	13	Bantuan/ Budidaya Ikan Air Tawar	Kelompok Perikanan	Dusun	6 Kegiatan	29	45	15
	14	Budidaya Sayuran	Kelompok Pertanian	Dusun	1 Kegiatan	55	54	38

SDGs Ke -	No	Usulan Kegiatan	Pengusul	Lokasi Kegiatan	Praktiran Volumen & Sasaran	Penerima Manfaat		
						LK	PR	RTM
	b		d	e	f	g	h	i
	15	Penyerahan Modal Bumdes	Pemerintah Desa	Desa	1 Kegiatan	2	3	
	16	Penyerahan Modal Bumdes	Pemerintah Desa	Desa	1 Kegiatan	1	2	
	17	Pelatihan Kewirausahaan Pemuda dan Pemuda	Pemuda	Desa	1 Kegiatan	43	14	12
	18	Pembangunan/Rehab Prasarana Percepatan pengembangan ekonomi desa	Masyarakat	Dusun	1 Unit	121	156	108
	19	Penyediaan Penghasilan Tetap dan Tunjangan Kepala Desa	Pemerintah Desa	Desa	12 bulan	1		
	20	Penyediaan Penghasilan Tetap dan Tunjangan Perangkat Desa	Pemerintah Desa	Desa	12 bulan	4	2	
	21	Penyediaan Jaminan Sosial bagi Kepala Desa dan Perangkat Desa	Pemerintah Desa	Desa	12 bulan	1		
	22	Penyediaan Operasional Pemerintah Desa (ATK, Honor PKPD dan PPKD dll)	Pemerintah Desa	Desa	12 bulan	4	2	
	23	Penyediaan Tunjangan BPD	Pemerintah Desa	Desa	12 bulan	7	1	
	24	Penyediaan Operasional BPD (rapat, ATK, Makan Minum, Pakian Seragam, Listrik dll)	Pemerintah Desa	Desa	12 bulan	7	1	
	25	Penyediaan Insentif/Operasional RT/RW	Pemerintah Desa	Desa	12 bulan	28	0	
	26	Penyediaan Operasional Pemerintah Desa yang bersumber dari Dana Desa	Pemerintah Desa	Desa	12 bulan	7	3	
	27	Perjalanan Dinas Pemerintah Desa	Pemerintah Desa	Desa	12 bulan	7	3	
	28	Bantuan Operasional dan pelaporan	Pemerintah Desa	Desa	12 bulan	7	3	
	29	Penyediaan Sarana Prasarana Pemerintahan Desa	Pemerintah Desa	Desa	1 paket	7	3	
	30	Penyediaan Sarana (Aset Tetap) Perkantoran/Pemerintahan	Pemerintah Desa	Desa	1 paket	7	3	
	31	Pengadaan Komputer	Pemerintah Desa	Desa	2 Unit	7	3	
	32	Pengadaan Laptop	Pemerintah Desa	Desa	1 Unit	7	3	
	33	Pengadaan Printer	Pemerintah Desa	Desa	3 Unit	7	3	

SDGs Ke	No	Usulan Kegiatan	Pangusul	Lokasi Kegiatan	Praktiraan Volumem & Satuan	Penerima Manfaat		
						LK	PR	RTM
a	b	c	d	e	f	g	h	i
	34	Pengadaan Gorden	Pemerintah Desa	Desa	1 Paket	7	3	
	35	Pengadaan Lemari Antip	Pemerintah Desa	Desa	2 Buah	7	3	
	36	Pengadaan Kompor gas	Pemerintah Desa	Desa	1 Buah	7	3	
	37	Pengadaan vps komputer	Pemerintah Desa	Desa	2 Buah	7	3	
	38	Pengadaan Kipas Angin	Pemerintah Desa	Desa	2 Buah	7	3	
	39	Pengadaan Speaker	Pemerintah Desa	Desa	1 Set	7	3	
	40	Pengadaan Kursi	Pemerintah Desa	Desa	10 Buah	7	3	
	41	CCTV Kantor Desa	Pemerintah Desa	Desa	5 Unit	7	3	
	42	Komputer Lcd	Pemerintah Desa	Desa	2 Unit	7	3	
	43	Lemari Kantor	Pemerintah Desa	Desa	2 Unit	7	3	
	44	Meja Besar Rapat	Pemerintah Desa	Desa	1 Set	7	3	
	45	Mesin Absensi sidiK jari	Pemerintah Desa	Desa	1 Unit	7	3	
	46	Pengadaan Baju Melayu	Pemerintah Desa	Desa	10 Pasang	7	3	
	47	Pemeliharaan Gedung/Prasarana Kantor Desa	Pemerintah Desa	Desa	1 Kegiatan	6	3	
	48	Pengelolaan Administrasi Kependudukan, Pencatatan Sipil, Statistik dan Kearsifan	Pemerintah Desa	Desa	1 Kegiatan	6	3	
	49	Penyusunan, Pendataan, dan Pemutakhiran Profil Desa **)	Pemerintah Desa	Desa	1 Kegiatan	6	3	
	50	Pendataan, Pemutakhiran data SDGS	Pemerintah Desa	Desa	1 Kegiatan	6	3	
	51	Input Pemutakhiran Data SDGs	Pemerintah Desa	Desa	1 Kegiatan	6	3	
	52	Pendataan, Pemutakhiran data IDM	Pemerintah Desa	Desa	1 Kegiatan	6	3	

SDGs Ke	No	Usulan Kegiatan	Pengusul	Lokasi Kegiatan	Prakiraan Volume & Satuan	Penerima Manfaat		
						LK	PR	RTM
	53	Input Pemutakhiran Data IDM	Pemerintah Desa	Desa	1 Kegiatan	6	3	1
	54	Pendataan Profil Desa (Prodeskel, Epedeskel dll)	Pemerintah Desa	Desa	1 Kegiatan	6	3	
	55	Penyenggaraan Tata Praja Pemerintahan, Perencanaan, Keuangan dan Pelaporan	Pemerintah Desa	Desa	1 Kegiatan	6	3	
	56	Penyusunan Dokumen Perencanaan Desa (RPJMDesa/RKPDesa dll)	Pemerintah Desa	Desa	1 Kegiatan	6	3	
	57	Penyusunan Dokumen Keuangan Desa (APBDes, APBDes Perubahan, LPJ dll)	Pemerintah Desa	Desa	1 Kegiatan	6	3	
	58	Pengelolaan Administrasi/ Inventarisasi/Penilaian Aset Desa	Pemerintah Desa	Desa	1 Kegiatan	6	3	
	59	Penyusunan Laporan Kepala Desa, LPPDesa dan Informasi Kepada Masyarakat	Pemerintah Desa	Desa	1 Kegiatan	1		
	60	Dukungan & Sosialisasi Pelaksanaan Pilkadaes, Pemilihan Ka. Kewilayahan & BPD	Pemerintah Desa	Desa	1 Kegiatan	55	20	45
	61	Penyenggaraan Informasi Publik Desa (Poster, Balho Dll)	Pemerintah Desa	Desa	1 Kegiatan	6	3	
	62	Peningkatan Kapasitas Perangkat Desa	Pemerintah Desa	Desa	1 Kegiatan	6	3	
	63	Peningkatan Kapasitas BPD	BPD	Desa	1 Kegiatan	8	1	
	64	Koordinasi Pemerintah Desa	Pemerintah Desa	Desa	1 Kegiatan	6	3	
	65	Kegiatan Penytaan HUT RI	Masyarakat	Desa	1 Kegiatan	234	276	134
	66	Kegiatan Tadhig Akbar/Maulid Nabiyera Mkozi	Masyarakat	Desa	1 Kegiatan	210	201	100
9	1	Pembangunan/Rehabilitasi/Peningkatan/Pengerasan Jembatan Mlik Desa	Masyarakat	Dusun	3 Unit	234	145	134
	2	Pembangunan/Rehabilitasi/Peningkatan Prasarana Jalan Desa (Gorong, selokan dll)	Masyarakat	Dusun	3 Unit	24	26	18
	3	Pemeliharaan Sanitasi Pemukiman (Gorong-gorong, Selokan, Parit diluar Prasarana Jalan)	Masyarakat	Dusun	3 Unit	176	123	78
	4	Semenisasi	Masyarakat	RT 001	100 M	1193	1292	112
	5	Drainase	Masyarakat	RT 001	150 M	1193	1292	112

SOGs Ke	No	Usulan Kegiatan	Pengusul	Lokasi Kegiatan	Praktiraan Volumem & Satuan	Penerima Manfaat		
						LK	PR	RTN
a	b	c	d	e	f	g	h	i
	6	Drainase	Masyarakat	Tempat Sekolah SD RT.003	50 M	1193	1292	112
	7	Drainase	Masyarakat	Di Depan Rm Agus Sud	50 M	1193	1292	112
	8	Drainase	Masyarakat	RT 003	175 M	1193	1292	112
	9	Drainase	Masyarakat	RT 004	75 M	1193	1292	112
	10	Sementisasi	Masyarakat	RT 004	150 M	1193	1292	112
	11	Drainase	Masyarakat	RT 005	200 M	1193	1292	112
	12	Pembukaan Jalan Baru	Masyarakat	RT 015	300 M	1193	1292	112
	13	Drainase	Masyarakat	RT 006	300 M	1193	1292	112
	14	Box Culvert	Masyarakat	RT 007	1 Unit	1193	1292	112
	15	Drainase	Masyarakat	RT 007	100 M	1193	1292	112
	16	Drainase	Masyarakat	RT 006	300 M	1193	1292	112
	17	Drainase	Masyarakat	RT 009	100 M	1193	1292	112
	18	Drainase Besar /Bronjong	Masyarakat	RT 014	30 M	1193	1292	112
	19	Pembangunan Profil Jalan	Masyarakat	RT 014	1 Tekik	1193	1292	112
	20	Gorong-Gorong	Masyarakat	RT 017	3 Unit	1193	1292	112
	21	Drainase Lapangan Sepakbola	Masyarakat	Desa	1 Tekik	1193	1292	112
	22	Pagar Lapangan Sepakbola	Masyarakat	Desa	360 m x 2 m	1193	1292	112
	23	Perawatan Rumput Lapangan Sepakbola	Masyarakat	Desa	1 Kegiatan	1193	1292	112
	24	Jogging Trek Lapangan Sepakbola	Masyarakat	Desa	400 M	1193	1292	112

SDGs Ke a.	No b.	Usulan Kegiatan c.	Pengusul d.	Lokasi Kegiatan e.	Prakiraan Volumen & Satuan f.	Penerima Manfaat		
						LK g.	PR h.	RTM i.
	25	Semenisasi	Masyarakat	RT 006	50 M	1193	1292	112
	26	Turap	Masyarakat	RT 010	50 M	1193	1292	112
	27	Box Culvert	Masyarakat	RT 010	1 Unit	1193	1292	112
	28	Pembukaan Jalan Baru/Perbaikan Jalan	Masyarakat	RT 010	400 M	1193	1292	112
	29	Drainase	Masyarakat	RT 010	400 M	1193	1292	112
	30	Drainase	Masyarakat	RT 011	200 M	1193	1292	112
	31	Pengaspalan Hotmix	Masyarakat	RT 10, RT 11	200 M	1193	1292	112
	32	Semenisasi	Masyarakat	RT 10	200 M	1193	1292	112
	33	Semenisasi	Masyarakat	RT 016	200 M	1193	1292	112
	34	Semenisasi	Masyarakat	RT 011	100 M	1193	1292	112
	35	Semenisasi	Masyarakat	RT 012	200 M	1193	1292	112
	36	Semenisasi j. Lingkar	Masyarakat	RT 013	100 M	1193	1292	112
	37	Box Culvert	Masyarakat	RT 013	40 M	1193	1292	112
	38	Drainase	Masyarakat	RT 016	1250 M	1193	1292	112
	39	Semenisasi (Pasar)	Masyarakat	RT 018	150 M	1193	1292	112
	40	Drainase (Pasar)	Masyarakat	RT 018	150 M	1193	1292	112
	41	Sarana Prasarana Pos Kamling + Pengaktifan jaga malam	Masyarakat	Desa	1 Paket	1193	1292	112
	42	Pagar SD	Unsur Pendidikan	SDN 005	1 Unit	1193	1292	112
	43	Pembangunan Ruang Ibadah	Unsur Pendidikan	MDTA	1 Unit	1193	1292	112

SDGs Ke	No	Usulan Kegiatan	Pangusut	Lokasi Kegiatan	Praktiraan Volumen & Sesuan	Penerima Manfaat		
						LK	PR	RTM
	44	Renovasi Plafon MDTA	Unsur Pendidikan	MDTA	1 Kegiatan	1193	1292	112
	45	Mobler MDTA (Kipas Angin D10)	Unsur Pendidikan	MDTA	1 Paket	1193	1292	112
	46	Pemasangan Karamik Ruang Kelas	Unsur Pendidikan	PAUD Mawar	1 Paket	1193	1292	112
	47	Renovasi Plafon PAUD	Unsur Pendidikan	PAUD Mawar	1 Paket	1193	1292	112
	48	Wahana Permainan Anak	Unsur Pendidikan	PAUD Mawar	5 Unit	1193	1292	112
	49	Pembangunan Lapangan Takraw	Karang Taruna	Depan Gor	1 Unit	1193	1292	112
	50	Kegiatan Pertanian, Perikanan dan Peternakan Karang Taruna	Karang Taruna	Dusun	3 Kegiatan	1193	1292	112
	51	Paving Blok Waata Kuliner	Karang Taruna	Pasar Kuliner Desa	1 Blok	1193	1292	112
	52	Rehap Gedung Poyandu (Pengecatan dll)	Unsur Kesehatan	Desa	1 Paket	1193	1292	112
	53	Pembangunan Ruko Bumdes	Bumdes	Bumdes	2 Unit	1193	1292	112
	54	Pembangunan Gedung Pustaka Desa	Bumdes	Bumdes	1 Unit	1193	1292	112
	55	Renovasi Rumah Inap/Rumah Singgah Desa	Bumdes	Bumdes	2 Unit	1193	1292	112
	56	Pemasangan Karamik Gazebo Alun' Desa	Bumdes	Pasar Kuliner Desa	1 Kegiatan	1193	1292	112
	57	Bedah Rumah	Masyarakat	Dusun	20 Unit	15	5	20
	58	Rumah Layak Huni	Masyarakat	Dusun	20 Unit	10	10	20
11	1	Pengadaan/Rehapan Pos Keamanan Desa	Masyarakat	Dusun	1 Kegiatan	122	99	108
	2	Pembangunan/Rehap Poskamling dan Pengadaan Perlengkapan Sikamling	Masyarakat	Dusun	1 Unit	150	108	121
	3	Koordinasi Pembinaan Keamanan, Kelermban & Perlindungan Masy. Skala Lokal Desa	Masyarakat	Desa	1 Kegiatan	10	9	3

SDGs Ke	No	Usulan Kegiatan	Pengusul	Lokasi Kegiatan	Prakiraan Volume & Satuan	Penerima Manfaat		
						LK	PR	RTM
	a							
	b							
	4	Penyelenggaraan Pelatihan Kepemudaan Tingkat Desa	Masyarakat	Desa	1 Kegiatan	24	26	36
	5	Pemeliharaan Sarana dan Prasarana Kepemudaan dan Olahraga Milik Desa	Masyarakat	Desa	1 Unit	124	105	134
	6	Pembangunan/Rehabilitasi/Peningkatan Sarana dan Prasarana Kepemudaan & Olahraga Milik Desa	Masyarakat	Desa	1 Kegiatan	176	156	154
	7	Pembinaan Karangtaruna/Sub Kepemudaan/Olahraga Tingkat Desa	Masyarakat	Desa	1 Kegiatan	20	5	10
	8	Pembinaan LKMD/LPMD/LPMD	Masyarakat	Desa	1 Kegiatan	22	21	19
	9	Bantuan Alat Hadroh	Masyarakat	Desa	1 Paket		36	20
13	1	Pembuatan Peta Potensi Rawan Bencana dan Perbuatan Jalur Evakuasi Bencana di desa	Masyarakat	Desa	1 Kegiatan	122	99	200
	2	Pengadaan perlengkapan keselamatan bencana di desa	Masyarakat	Desa	1 Kegiatan	175	156	96

Cinta Damai, 03 September 2024
Ketua Tim Penyusun RKP Desa



MOHKLASIM, S.KM

**DAFTAR PROGRAM DAN KEGIATAN BERDASARKAN REKOMENDASI DATA SDGS
TAHUN 2025**

DESA : CINTA DAMAI
KECAMATAN : TAPUNG HILIR
KABUPATEN : KAMPAR
PROVINSI : RIAU

No	Bidang	Nama Program/ Kegiatan	Berdasarkan Kawasan Desa/Kabupaten/ Propinsi/Plus dit	Mendukung SDGs Desa No-	Tahun Pelaksanaan	Lokasi Kegiatan (Dusun/RT/RW)	Volume	Satuan	Total Pagu Dana	Ket
a	b	c	d	e	f	g	h	i	j	k
1.	Penyenggaraan Pemerintahan Desa	Tingkat kemandirian desa mencapai 0%	Pemda	1	2025	Desa	202	Jhs	202000000	
		Tingkat kemandirian ekstrem desa mencapai 0%	Pemda	1	2025	Desa	192	Jhs	180000000	
		Persentase warga desa peserta S-JEN Bidang Kesehatan mencapai 100%	Pemda	1	2025	Desa	190	Jhs	190000000	
		Persentase warga desa peserta S-JEN Bidang Keselamatan mencapai 100%	Pemda	1	2025	Desa	40	Jhs	40000000	
		Keluarga miskin penerima bantuan sosial mencapai 100%	Pemda	1	2025	Desa	47	Keluarga	47000000	
		Individu miskin mendapat pendidikan SD mencapai 100%	Pemda	1	2025	Desa	3	Jhs	3000000	
		Individu miskin mendapat pendidikan SMP mencapai 100%	Pemda	1	2025	Desa	2	Jhs	2000000	
		Individu miskin mendapat pendidikan SMA mencapai 100%	Pemda	1	2025	Desa	5	Jhs	5000000	
		Individu miskin mendapat pendidikan lanjutan (D3, S1, S2, dan) mencapai 100%	Pemda	1	2025	Desa	132	Jhs	132000000	
		Persentase bayi yang mendapatkan ASI Eksklusif mencapai 100%	Pemda	2	2025	Desa	8	Jhs	8000000	
		Ketersediaan pertanian pangan tiap kawasan Rukun Tetangga	Pemda	2	2025	Desa	3	RT	3000000	
		BPKS Kesehatan mencapai 100% penduduk	Pemda	3	2025	Desa	272	Jhs	272000000	
		Persentase keluarga dengan akses ke SD terdekat mencapai 100%	Pemda	4	2025	Desa	2	Keluarga	2000000	
		Persentase keluarga dengan akses ke SMP terdekat mencapai 100%	Pemda	4	2025	Desa	2	Keluarga	2000000	
		Persentase keluarga dengan akses ke SMA terdekat mencapai 100%	Pemda	4	2025	Desa	2	Keluarga	2000000	
		Persentase keluarga dengan akses ke Pesantren terdekat mencapai 100%	Pemda	4	2025	Desa	74	Keluarga	74000000	
		APK SMA mencapai 100%	Pemda	4	2025	Desa	3	Jhs	3000000	
		APM SD mencapai 100%	Pemda	4	2025	Desa	5	Jhs	5000000	
		APM SMP mencapai 100%	Pemda	4	2025	Desa	4	Jhs	4000000	
		APM SMA mencapai 100%	Pemda	4	2025	Desa	6	Jhs	6000000	
		Rata-rata lama sakitah penduduk >20 tahun mencapai 12 tahun	Pemda	4	2025	Desa	3	Tahun	3000000	
		Persentase RT yang memiliki lahan bacaan masyarakat	Pemda	4	2025	Desa	3	RT	3000000	

No	Bidang	Nama Program/ Kegiatan	Berdasarkan Keinginan Desa/Kabupaten/Provinsi/Provinsi	Mendukung SDGs Desa	Tahun Pelaksanaan	Lokasi Kegiatan (Desa/RT/RW)	Volume	Satuan	Total Pengu Dana	Ket
		APK SMA mencapai 100%	Pemda	5	2025	Desa	6	Jiwa	6000000	
		Pemertasa keluarga dengan akses terpadap air minum layak mencapai 100%	Pemda	6	2025	Desa	50	Keluarga	50000000	
		Keluarga pengguna fasilitas air limbah mencapai 100%	Pemda	6	2025	Desa	82	Keluarga	82000000	
		Pekerja sektor formal minimal 51%	Pemda	6	2025	Desa	32	Jiwa	320000000	
		Tersedia KUD penyedia kredit usaha atau koperasi simpan pinjam di tiap RT	Pemda	6	2025	Desa	2	RT	2000000	
		Tersedia fasilitas kredit di tiap RT	Pemda	6	2025	Desa	2	RT	2000000	
		Tingkat pengangguran terbuka 0%	Pemda	6	2025	Desa	42	Jiwa	420000000	
		Angkatan kerja baru yang dilatih mencapai 100%	Pemda	6	2025	Desa	40	Jiwa	400000000	
		Jalan kondisi baik mencapai 100%	Pemda	9	2025	Desa	502	km	5020000000	
		Koefisien Gini desa di bawah 0,300	Pemda	10	2025	Desa	0,8	Jiwa	800000	
		Jumlah pekerja peserta BPJS Ketenagakerjaan mencapai 100%	Pemda	10	2025	Desa	63	Jiwa	630000000	
		Pengamanan dilaksanaan di 100% RT	Pemda	11	2025	Desa	1	RT	1000000	
		Keluarga, orang tua, perempuan dan difabel pengguna moda transportasi umum >50%	Pemda	11	2025	Desa	40	Keluarga	400000000	
		Tersedia peringatn dini bencana	Pemda	11	2025	Desa	3	RT	3000000	
		Terdapat pengiraian sampah dan penanganan sampah keluarga mencapai 100%	Pemda	11	2025	Desa	74	Keluarga	740000000	
		Terdapat taman/lapangan di desa	Pemda	11	2025	Desa	3	RT	3000000	
		Tersedia unit pengolah sampah	Pemda	12	2025	Desa	3	RT	3000000	
		Penanganan/mitigasi bencana mencapai 100% terhadap peluang labencanaan tiap RT	Pemda	13	2025	Desa	3	RT	3000000	
		Luas lahan hutan rusak dan lahan kritis di hutan mencapai 0%, pemanfaatan kayu dari h	Pemda	15	2025	Desa	3	RT	3000000	
		Terselenggara gotong royong antar penduduk berbeda agama, ras, golongan	Pemda	16	2025	Desa	217	Jiwa	217000000	
		Tingkat kepuasan layanan pemerintah desa tinggi	Pemda	16	2025	Desa	2	Jiwa	2000000	
		Kegiatan toleng menolong yang didasarkan pada ajaran agama	Pemda	16	2025	Desa	219	Jiwa	219000000	
		Budaya yang dilestarikan mencapai 100%- lembaga adat aktif	Pemda	18	2025	Desa	3	RT	3000000	

Cinta Dimal 06 September 2024
Ketua Tim Penyusun RKP Desa



MOHKLASIM, S.KM

DAFTAR PROGRAM DAN KEGIATAN BERDASARKAN REKOMENDASI DATA IDM TAHUN 2025

DESA : CINTA DAMAI
KECAMATAN : TAPUNG HILIR
KABUPATEN : KAMPAR
PROVINSI : RIAU

No	Bidang	Nama Program/ Kegiatan	Berdasarkan Keuangan Desa/Kabupaten/ Provinsi/Pusat	Mendukung SDGs Desa	Tahun Pelaksanaan	Lokasi Kegiatan (Dusun/RT/RW)	Volume	Satuan	Total Pagu Dana	Ket
a	b	c	d	e	f	g	h	i	j	k
1	Penyelenggaraan									
2	Pembangunan	1. Pemberian bantuan BRJS bagi Masyarakat Miskin 2. Pelaksanaan kegiatan paket A, B dan C 3. Penanganan SLB 4. Identifikasi dan Penanganan PMKS 5. Pembangunan dan penyelenggaraan perputakaan desa 6. Pembangunan 1 Unit Fungsional 7. Peningkatan Kualitas Jalan desa (Aspal/Beton) 8. Penambahan min 2 kelompok olahraga 9. Pembangunan/rehab/peningkatan lapangan desa	Desa Desa Dusun Dusun Dusun Dusun Dusun Dusun Dusun	1 1 4 4 4 9 9 11 11	2025 2025 2025 2025 2025 2025 2025 2025 2025	Desa Desa Desa Desa Desa Desa Desa Desa Desa	1 1 1 1 1 1 1 2 2	Paket Paket Paket Paket Paket Paket Paket Kpb Unit	150.000.000 10.000.000 2.500.000 6.500.000 124.500.000 200.000.000 200.000.000 3.500.000 200.000.000	
3	Pembinaan									
4	Pemberdayaan	1. Fasilitas Pembangunan Bank Swasta/BPR 2. Penambahan Fasilitas Kredit (KUR/KKPE/KUK/Kredit lainnya)	Desa Desa Desa	10 10 1	2025 2025 2025	Desa Desa Desa	1 2 3	Paket Paket Paket	14.000.000 62.000.000 100.000.000	
5	Penanggulangan Bencana Alam dan Keadaan Mendesak	1. Pembangunan/Pengadaan 3 Fasilitas Mitigasi Bencana Sesuai karakteristik wilayah 2. Identifikasi dan Penanganan 2 Jenis Pencemaran (air, udara, tanah, limbah disung) 3. Identifikasi 1 jenis bencana/fongstor, banjir, kebakaran) untuk penanganan pencegahan	Desa Desa Desa	1 1 1	2025 2025 2025	Desa Desa Desa	2 2 2	Paket Paket Paket	4.500.000 3.500.000	

Cinta Damai 06 September 2024
Ketua Tim Penyusun RKP Desa



MOHKLASIM, S.KM

LEGIMAN, S.AP

DAFTAR KEGIATAN PEMBANGUNAN YANG MASUK KE DESA

DESA : CINTA DAMAI
 KECAMATAN : TAPUNG HILIR
 KABUPATEN : KAMPAR
 PROVINSI : RIAU

No	Asal Program/ Kegiatan	Nama Program/ Kegiatan	Prakiraan Pagu Dana	Prakiraan Pelaksana
1	Dari Pemerintah	Pelatihan UMKM desa	35.000.000	BUMN
		Pelatihan Kepemudaan	40.000.000	Kementerian Pendidikan Pemuda Dan olahraga
		Pelatihan Peningkatan Kapasitas Perangkat Desa	25.000.000	Kemন্ত্রian Dalam Negeri
		Peningkatan Kapasitas LKD	25.000.000	Kemন্ত্রian Dalam Negeri
2	Dari Pemerintah Daerah Provinsi	Semenisasi Jalan Desa	200.000.000	PUPR Provinsi
		Drainase Jalan Desa	200.000.000	PUPR Provinsi
		Rumah Layak Huni	195.000.000	PUPR Provinsi
		Bantuan Penerangan Jalan Umum Tenaga Surya (PJUTS)	275.000.000	Dinas Perhubungan
		Boxculvert Jalan Desa	150.000.000	PUPR Provinsi
3	Dari Pemerintah Daerah Kabupaten	Semenisasi Jalan Desa	200.000.000	PUPR Kabupaten
		Drainase Jalan Desa	200.000.000	PUPR Kabupaten
		Paving Block Kantor Desa	200.000.000	PUPR Kabupaten
		Paving Block Alun Alun Mini Desa	200.000.000	PUPR Kabupaten
		Aspal Hotmix	2.000.000.000	PUPR Kabupaten
		Peningkatan SDM Organisasi Pelaku Seni dan Budaya Desa	25.000.000	Dinas Pariwisata, Seni Dan Budaya
4	Dari Penjaringan Aspirasi Masyarakat oleh DPRD Kabupaten/ Kota	Renovasi Kantor Desa	150.000.000	PUPR Kabupaten
		Bedah Rumah	100.000.000	PERKIM Kabupaten
		Bantuan Penerangan Jalan Umum Tenaga Surya (PJUTS)	135.000.000	PUPR Kabupaten
		Bantuan Penerangan Jalan Umum Desa (PJU)	200.000.000	Dinas Perhubungan Kabupaten
		Gedung Aula Kantor Desa	700.000.000	PUPR Kabupaten
		Stadion Mini Bola Kaki	800.000.000	Dinas Pendidikan Pemuda dan Olahraga Kabupaten
		Pelaksanaan FestiVal Seni dan Budaya Desa	100.000.000	Dinas Pariwisata, Seni Dan Budaya
5	CSR Perusahaan	Rumah Layak Huni	55.000.000	PT. Rama Bakti Estate
		Perawatan Jalan Desa	10.000.000	PT. Rama Bakti Estate
		Bantuan Sarana dan Prasarana untuk Pelaku Seni dan Budaya Desa	20.000.000	PT. Rama Bakti Estate
		Pengerasan Jalan Desa	20.000.000	PT. Rama Bakti Estate

Desa Cinta Damai, 06 September 2024
 Ketua Tim Penyusun RKP Desa

 MOHKLASIM, S.KM

RENCANA KEGIATAN PEMBANGUNAN DESA

DESA : CINTA DAMAI
 KECAMATAN : TAPUNG HILIR
 KABUPATEN : KAMPAR
 PROVINSI : RIAU

NO	Usulan Rencana Kegiatan berdasarkan Bidang	Rencana Lokasi Kegiatan	Prakiraan Volume	Satuan	Penerima Manfaat			
					Laki-laki	Perempuan	Masy. Miskin	
I Penyelenggaraan Pemerintahan Desa								
II Pembangunan Desa								
	1	Pengaspalan Jalan Desa	Dusun	1000	Meter	1193	1292	112
	2	Pembangunan Semenisasi Jalan Desa	Dusun	200	Meter	1193	1292	112
	3	Pembangunan Drainase Jalan Desa	Dusun	200	Meter	1193	1292	112
	4	Pembangunan Box Culvert	Dusun	4	unit	1193	1292	112
	5	Pembangunan Turap Lapangan Bola Kaki	Dusun	2	unit	1193	1292	112
	6	Pembangunan Tempat Pembuangan Akhir (TPA) Sampah	Dusun	1	unit	1193	1292	112
	7	Pembangunan Sarana Perpustakaan Desa	Dusun	1		1193	1292	112
	8	Pembangunan Sarana Olahraga Desa	Dusun	1		1193	1292	112
	9	Pembangunan Pagar Sekolah Dasar	Dusun	200	Meter	1193	1292	112
	10	Pengerasan Jalan Desa	Dusun	215	Meter	1193	1292	112
	11	Penerangan Jalan Umum Desa	Dusun	20	unit	1193	1292	112
	12	Renovasi Gedung PAUD	Dusun	1	unit	1193	1292	112
	13	Renovasi Gedung PUSTU dan POSYANDU Desa	Dusun	2	unit	1193	1292	112
	14	Pembangunan Sarana Prasarana Pasar Kuliner Desa	Dusun	1	unit	1193	1292	112
III Pembinaan Kemasyarakatan								
IV Pemberdayaan Masyarakat								

Desa Cinta Damai, 06 September 2024
 Ketua Desa Penyusun RKP Desa

 MOHKIASIM, S.KM

GAMBAR SARANA DAN PRASARAN

<p>GAMBAR RENCANA</p>	
<p>KABUPATEN KAMPAR</p>	
<p>KECAMATAN TAPUNG HILIR</p>	
<p>DESA CINTA DAMAI</p>	
<p>JENIS SARANA PEMBANGUNAN PAGAR LAPANGAN</p>	
<p>LOKASI PEMBANGUNAN PAGAR LAPANGAN</p>	
<p>JUDUL GAMBAR DENAH & POTONGAN</p>	
<p>DIBUAT OLEH : KAUR PERENCANAAN <i>Andy Prayoga</i> ANDY PRAYOGA</p>	
<p>DIBENARKEUN OLEH : KEPALA DESA <i>Legiman Sap</i> LEGIMAN S AP Lambar: Daur Lambar: Daur</p>	

RENCANA ANGGARAN BIAYA PRASARANA

PROVINSI : RIAU
 KABUPATEN : KAMPAR
 KECAMATAN : TAPUNG HILIR
 DESA : CINTA DAMAI

No. RAB	
Program	TAHUN 2025
Jenis Kegiatan	Pembangunan Pagar Lapangan bola
Ukuran / Dimensi	300 M x 5 M

No.	Uraian	Volume			Sat.	Kategori Biaya	Harga Satuan (Rp.)	Jumlah Total	
		Total	Dari Swadaya	Dari Dana DESA				DANA DESA (Rp.)	Swadaya (Rp.)
I.	BAHAN								
1	Semen	541	-	541	Zak	I.b	90.000	48.690.000	
2	Pasir cor	46	-	46	M3	I.a	300.000	13.800.000	
3	Pasir pasang	22	-	22	M3	I.a	300.000	6.600.000	
4	Kerikil	40	-	40	M3	I.a	410.000	16.400.000	
5	Batu Bata	25598	-	25598	Bh	I.a	600	15.358.800	
6	Besi dia. 10	142	-	142	Btg	I.b	95.000	13.490.000	
7	Besi dia. 6	235	-	235	Btg	I.b	50.000	11.750.000	
8	Kawat Beton	9	-	9	Kg	I.b	25.000	225.000	
9	Kayu 5/7	4	-	4	M3	I.a	3.200.000	12.800.000	
10	Papan 3/4	18	-	18	M3	I.a	3.200.000	57.600.000	
11	Paku	8	-	8	Kg	I.b	28.000	224.000	
12	Pipa 3"	6	-	1	Buah	I.b	170.000	170.000	
13	Plamur	66	-	66	Kg	I.b	25.000	1.650.000	
14	cat Tembk	171	-	171	Kg	I.b	120.000	20.520.000	
15	cat Minyak	200	-	200	Kg	I.b	65.000	13.000.000	
16	Tiang Holo 3 "	100	-	100	Btg	I.b	450.000	45.000.000	
17	Wermess	120	-	120	M	I.b	420.000	50.400.000	
18	Tiang Holo 2"	100	-	100	Btg	I.b	350.000	35.000.000	
19	Prasasti Kegiatan	1	-	1	Paket	I.b	800.000	800.000	
20	Papan Kegiatan	1	-	1	Paket	I.b	250.000	250.000	
Sub Total I								363.727.800	-
II.	Alat								
1	Kuas	2,00		2,00	Buah		20.000	40.000	-
2	Kuas Roll	2,00		2,00	Buah		25.000	50.000	-
3	Bak Cat	2,00		2,00	Buah		25.000	50.000	-
4	Benang	2,00		2,00	Rol		13.000	26.000	-
Sub Total II								166.000	-
III.	Honorium TPK dan Perencanaan								
1	Honor PKA	1,00		1,00	OB		200.000	200.000	-
2	Biaya Perencanaan	1,00		1,00	OB		10.552.000	10.552.000	-
3	Honor TPK								-
4	Ketua TPK	1,00		1,00	OB		3.377.000	3.377.000	-
5	Sekretaris	1,00		1,00	OB		2.954.000	2.954.000	-
	Anggota TPK	1,00		1,00	OB		2.110.000	2.110.000	-
Sub Total II								19.193.000	-

III. UPAH									
1	Pekerja	730			HOK	III.a	150.000	109.500.000	-
2	Tukang	302			HOK	III.a	180.000	54.360.000	-
Sub Total III								163.860.000	-
TOTAL BIAYA								546.946.800	
SUMBER DANA				DANA DESA				546.946.800	
				SWADAYA					-

Cinta Damai, *06 Srinaha* 2024

Disetujui oleh :

 KEPALA DESA

LEGIMAN, S.AP

Di verifik
 SEKDES

MOHKLASIM, S.KM

Dibuat oleh :
 KAUR PERENCANAAN

ANDY PRAYOGA, S.E

P3MD

**PROGRAM PEMBANGUNAN DAN
PEMBERDAYAAN MASYARAK DESA**



2025

PROV : RIAU
KAB : KAMPAR
KEC : TAPUNG HILIR
DESA : CINTA DAMAI

JENIS PRASARANA

PEMASANGAN PAVING BLOK

LOKASI

PASAR WISATA KULINER DESA

JUDUL GAMBAR

RENCANA POTONGAN

DIBUAT OLEH :
KAUR PERENCANAAN

ANDY PRAYOGA, S.E

DISETUJUI OLEH :
KEPALA DESA



01

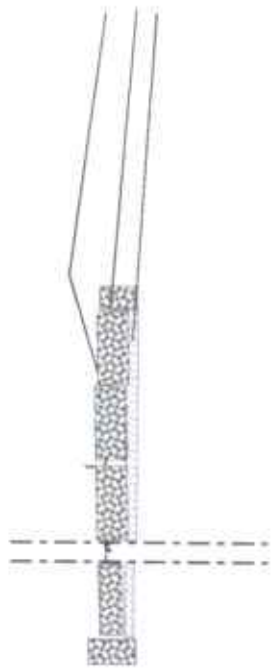

Paving Blok T 8 Cm
Batas Pasangan Beta Merah
Pasir Unug

RENCANA ANGGARAN BIAYA
DESA CINTA DAMAI KECAMATAN TAPUNG HILIR KABUPATEN KAMPAR
TAHUN ANGGARAN 2025

Bidang Pelaksanaan Pembangunan Desa
 Kegiatan Pemasangan Paving Blok Pasar Wisata Kuliner Desa
 Ukuran / Dimensi 12 M x 100 M
 Pagu Anggaran Rp178.940.200
 Waktu Pelaksanaan 60 Hari Kalender

No	URAIAN	VOLUME	Satuan	Harga Satuan (Rp)	TOTAL BIAYA (Rp)	SUMBER DANA
		TOTAL				
BAHAN						
1	Semen	13	sak	90.000	1.170.000	
2	Pasir cor	42	m ³	300.000	12.600.000	
3	Paving Blok t 8 Cm	1200	M2	125.000	150.000.000	
4	Batu Bata Merah	496	Bh	700	347.200	
5	Papan Kegiatan	1	Bh	250.000	250.000	
					164.117.200	
UPAH						
1	Pekerja	36	HOK	150.000	5.400.000	
2	Tukang	18	HOK	170.000	3.060.000	
					8.460.000	
BIAYA PERENCANAAN						
1	Honor PKA	1	Keg	150.000	150.000	
2	Biaya Perencanaan	1	Paket	3.452.000	3.452.000	
3	Honorium TPK					
	- Ketua	1	Keg	1.104.000	1.104.000	
	- Sekretaris	1	Keg	966.000	966.000	
	- Anggota	1	Keg	691.000	691.000	
					6.363.000	
TOTAL ANGGARAN					178.940.200	

Cinta Damai, 06 September 2024

Disetujui/Mengesahkan :
 KEPALA DESA



Dibuat Oleh
 KAUR PERENCANAAN

ANDY PRAYOGA, S.E

GAMBAR SARANA DAN PRASARANA

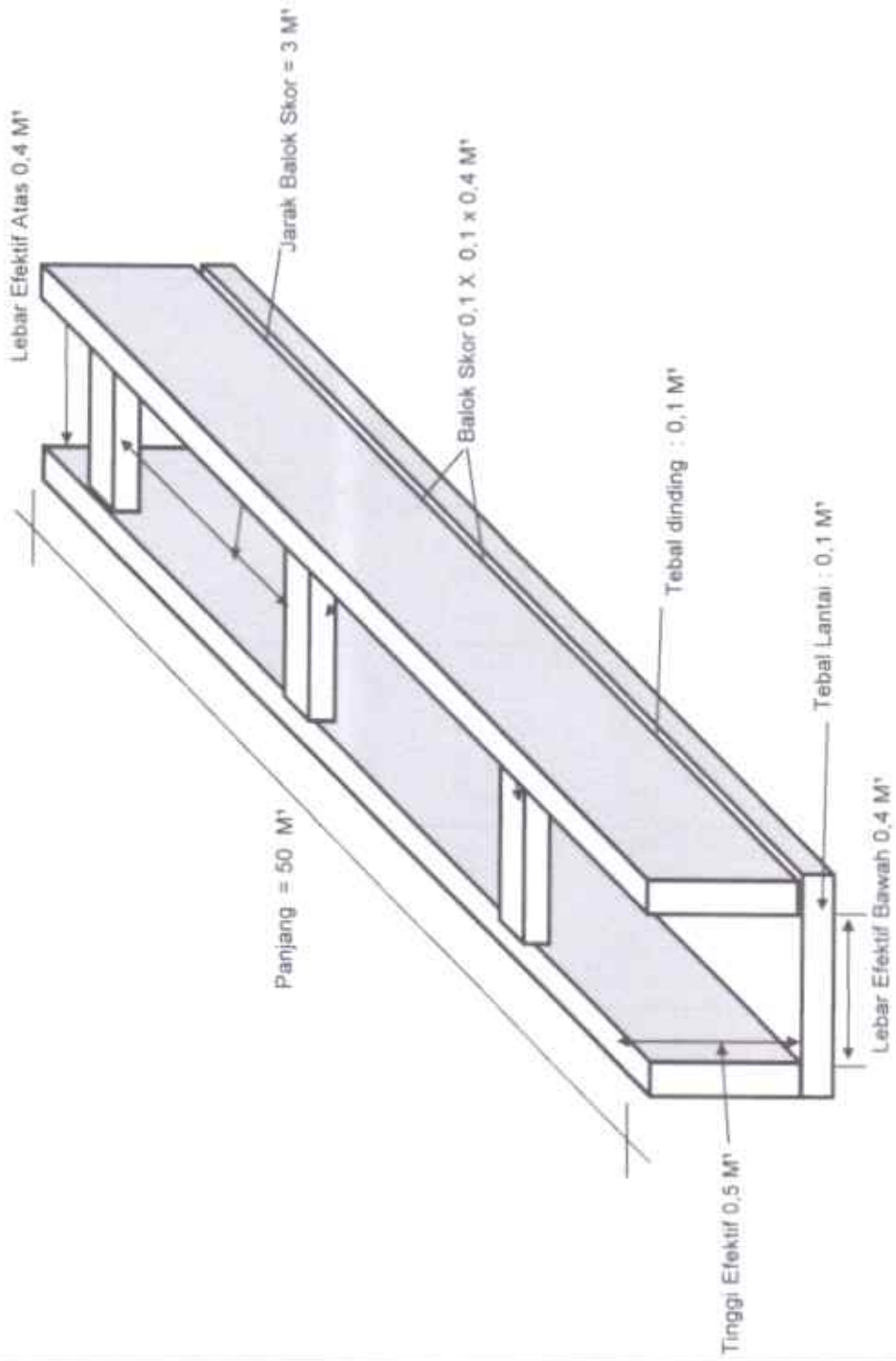

KABUPATEN
KAMPAR
KECAMATAN
TAPUNG HILIR
DESA
CINTA DAMAI
JENIS PRASARANA
Drainase
50 x 0,4 x 0,5 M

LOKASI
Drainase RT. 002 RW.
002

Dibuat Oleh
KAUR. PERENCANAAN
[Signature]
ANDY PRAYOGA, S.E

Disetujui Oleh,
KEPALA DESA



Lembar..... Dari
Lembaran.....

GAMBAR SARANA DAN PRASARANA

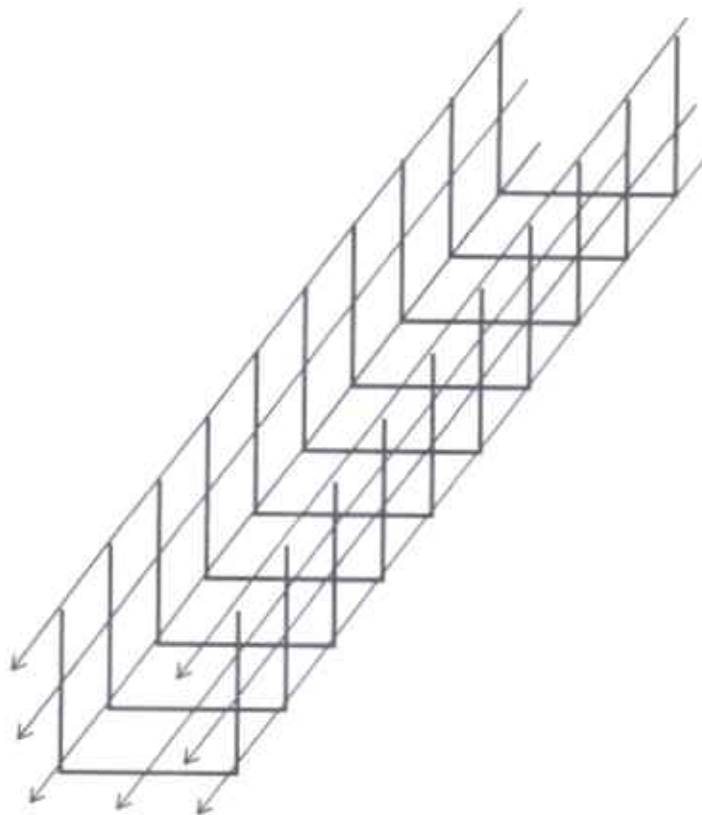
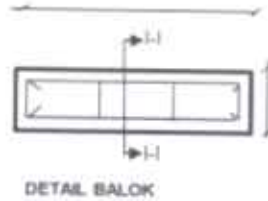
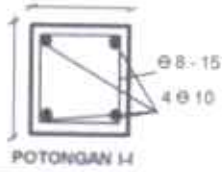
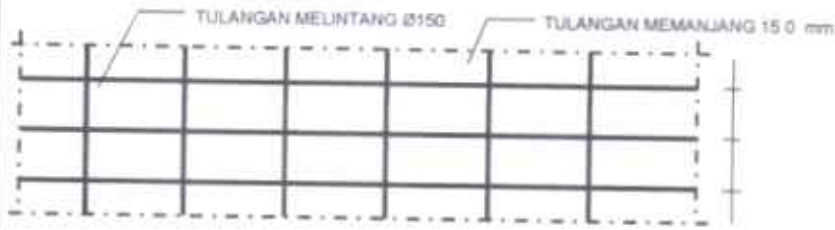

PROPINSI
RIAU

KABUPATEN
KAMPAR

KECAMATAN
TAPUNG HILIR

DESA
CINTA DAMAI

JENIS PRASARANA
Drainase
50 x 0,4 x 0,5 M

LOKASI
Drainase RT. 002 RW.
002

Dibuat Oleh
KAUR. PERENCANAAN

ANDY PRAYOGA, S.E

Disetujui Oleh,
KEPALA DESA
CINTA DAMAI

LEGIMAN, S.AP

Lembar..... Dari
Lembaran.....

RENCANA ANGGARAN BIAYA (RAB)
DESA CINTA DAMAI KECAMATAN TAPUNG HILIR
KABUPATEN KAMPAR PROPINSI RIAU
TAHUN ANGGARAN 2025

Bidang : Pembangunan Desa
 Kegiatan : Drainase RT. 002 RW. 002
 Ukuran / Demensi : 50 x 0,4 x 0,5 (0,4 x 0,4) M
 Pagu Dana : Rp 37.626.000,00
 Waktu Pelaksanaan : 1 Bulan

NO	URAIAN	SATUAN	HARGA SATUAN (Rp)	JUMLAH (Rp.)
1	2	3	4	5 = (3 + 4)
I. BAHAN :				
	1 Pasir	9 M ³	300.000,00	2.700.000,00
	2 Kerikil	14 M ³	410.000,00	5.740.000,00
	3 Semen	53 Sak	90.000,00	4.770.000,00
	4 Triplek 9 mm	8 Lembar	150.000,00	1.200.000,00
	5 Kayu 5/7	1 M ³	3.200.000,00	3.200.000,00
	6 Paku	16 Kg	28.000,00	448.000,00
	7 Minyak Bageting	5 Liter	15.000,00	75.000,00
	8 Besi Ø 10"	61 Batang	95.000,00	5.795.000,00
	9 Besi Begol Ø 6	2 Batang	50.000,00	100.000,00
	10 Kawat Ikat	9 Kg	20.000,00	180.000,00
	11 Papan Kegiatan	1 Paket	250.000,00	250.000,00
	12 Prasasti Kegiatan	1 Paket	800.000,00	800.000,00
	13 Tanah Timbun	18 M ³	90.000,00	1.620.000,00
	14 Air	6 Tong	70.000,00	420.000,00
Jumlah				27.298.000,00
II. ALAT :				
				-
Jumlah				-
III. UPAH :				
	1 Tukang	1 Orang	7 OH	1.260.000,00
	2 Pekerja	7 Orang	49 OH	7.350.000,00
Jumlah				8.610.000,00

IV. HONORIUM TPK DAN PERENCANAAN DAN PKA					
1	Honor PKA	1	Keg	100.000,00	100.000,00
2	Biaya Perencanaan	1	Paket	900.000,00	900.000,00
3	Honorium TPK				
	- Ketua	1	Keg	287.000,00	287.000,00
	- Sekretaris	1	Keg	251.000,00	251.000,00
	- Anggota	1	Keg	180.000,00	180.000,00
Jumlah					1.718.000,00
TOTAL I + II + III + IV					37.626.000,00

CINTA DAMAI, 6 Sept. 2024

Disetujui/Mengesahkan,
KEPALA DESA CINTA DAMAI



Dibuat Oleh,
KAUR. PERENCANAAN
DESA CINTA DAMAI

ANDY PRAYOGA, S.E

GAMBAR SARANA DAN PRASARANA

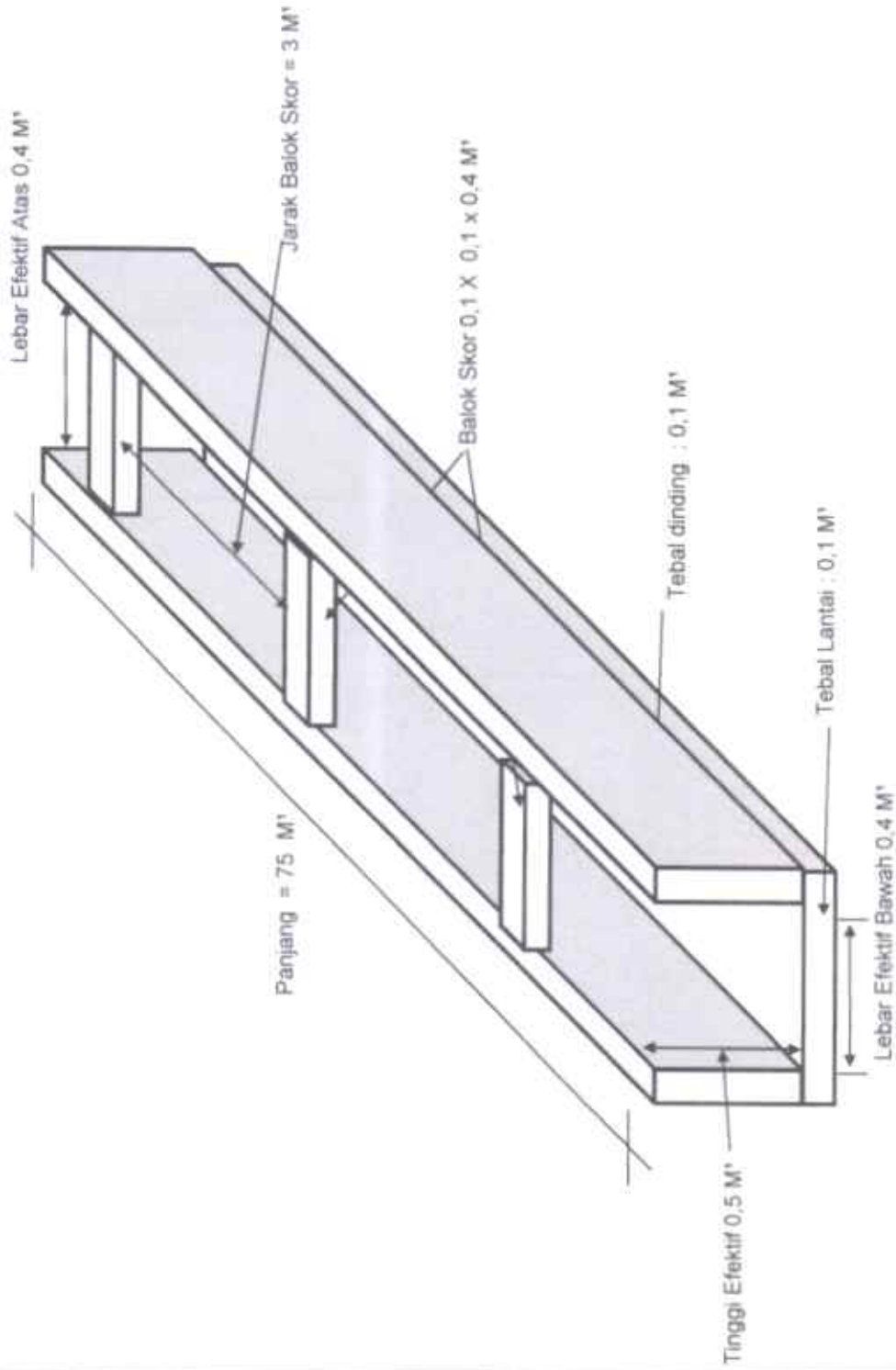

KABUPATEN
KAMPAR

KECAMATAN
TAPUNG HILIR

DESA
CINTA DAMAI

JENIS PRASARANA
Drainase
75 x 0,4 x 0,5 M

LOKASI
Drainase RT. 004 RW
003

Dibuat Oleh
KAUR. PERENCANAAN

Andy Prayoga

ANDY PRAYOGA, S.E

Disetujui Oleh,
KEPALA DESA

Legiman S. AP

LEGIMAN, S. AP

Lembar..... Dari
Lembaran.....



GAMBAR SARANA DAN PRASARANA

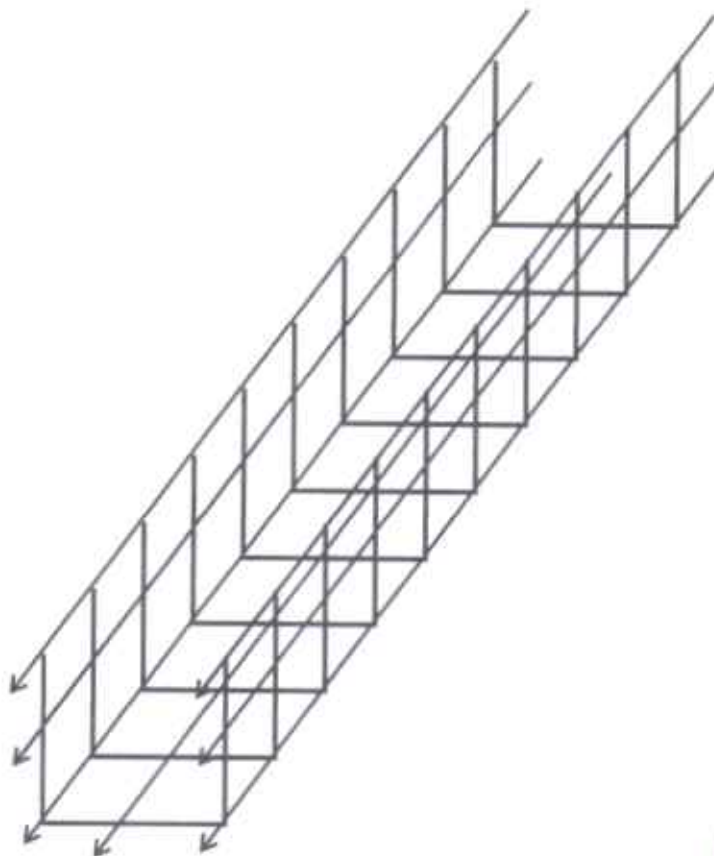
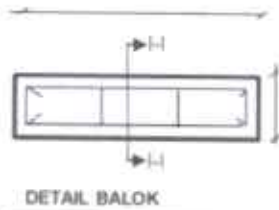
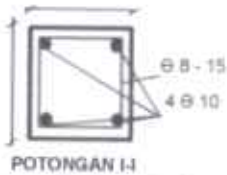
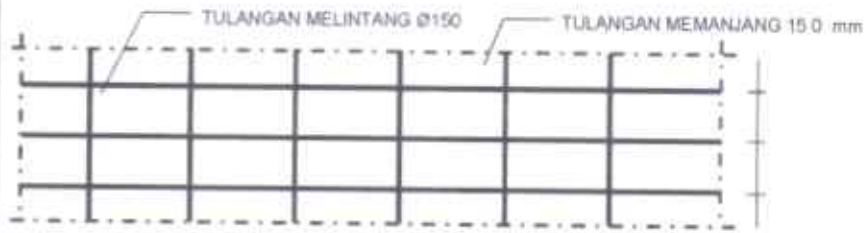

PROPINSI
RIAU

KABUPATEN
KAMPAR

KECAMATAN
TAPUNG HILIR

DESA
CINTA DAMAI

JENIS PRASARANA
Drainase
75 x 0,4 x 0,5 M

LOKASI
Drainase RT. 004 RW.
003

Dibuat Oleh
KAUR. PERENCANAAN

ANDY PRAYOGA, S.E

Disetujui Oleh,
KEPALA DESA
CINTA DAMAI

LEGIMAN, S.AP

Lembar Dari
Lembaran

RENCANA ANGGARAN BIAYA (RAB)
DESA CINTA DAMAI KECAMATAN TAPUNG HILIR
KABUPATEN KAMPAR PROPINSI RIAU
TAHUN ANGGARAN 2025

Bidang : Pembangunan Desa
 Kegiatan : Drainase RT. 004 RW. 003
 Ukuran / Demensi : 75 x 0,4 x 0,5 (0,4 x 0,4) M
 Pagu Dana : Rp 49.964.000,00
 Waktu Pelaksanaan : 1 Bulan

NO	URAIAN	SATUAN	HARGA SATUAN (Rp)	JUMLAH (Rp.)	
1	2	3	4	5 = (3 + 4)	
I. BAHAN :					
	1 Pasir	11 M ³	300.000,00	3.300.000,00	
	2 Kerikil	17 M ³	410.000,00	6.970.000,00	
	3 Semen	79 Sak	90.000,00	7.110.000,00	
	4 Triplek 9 mm	12 Lembar	150.000,00	1.800.000,00	
	5 Kayu 5/7	1 M ³	3.200.000,00	3.200.000,00	
	6 Paku	23 Kg	28.000,00	644.000,00	
	7 Minyak Bageting	7 Liter	15.000,00	105.000,00	
	8 Besi Ø 10"	92 Batang	95.000,00	8.740.000,00	
	9 Besi Begol Ø 6	3 Batang	50.000,00	150.000,00	
	10 Kawat Ikat	14 Kg	20.000,00	280.000,00	
	11 Papan Kegiatan	1 Paket	250.000,00	250.000,00	
	12 Prasasti Kegiatan	1 Paket	800.000,00	800.000,00	
	13 Tanah Timbun	16 M ³	90.000,00	1.440.000,00	
	14 Air	9 Tong	70.000,00	630.000,00	
Jumlah				35.419.000,00	
II. ALAT :					
				-	
Jumlah				-	
III. UPAH :					
	1 Tukang	1 Orang	10 OH	180.000,00	1.800.000,00
	2 Pekerja	7 Orang	70 OH	150.000,00	10.500.000,00
Jumlah				12.300.000,00	

IV. HONORIUM TPK DAN PERENCANAAN DAN PKA					
1	Honor PKA	1	Keg	100.000,00	100.000,00
2	Biaya Perencanaan	1	Paket	1.170.000,00	1.170.000,00
3	Honorium TPK				
	- Ketua	1	Keg	375.000,00	375.000,00
	- Sekretaris	1	Keg	328.000,00	328.000,00
	- Anggota	1	Keg	235.000,00	235.000,00
Jumlah					2.208.000,00
TOTAL I + II + III + IV					49.127.000,00

CINTA DAMAI, 6 April 2024

Disetujui/Mengesahkan,
KEPALA DESA CINTA DAMAI



Dibuat Oleh,
KAUR. PERENCANAAN
DESA CINTA DAMAI

ANDY PRAYOGA, S.E

GAMBAR SARANA DAN PRASARANA

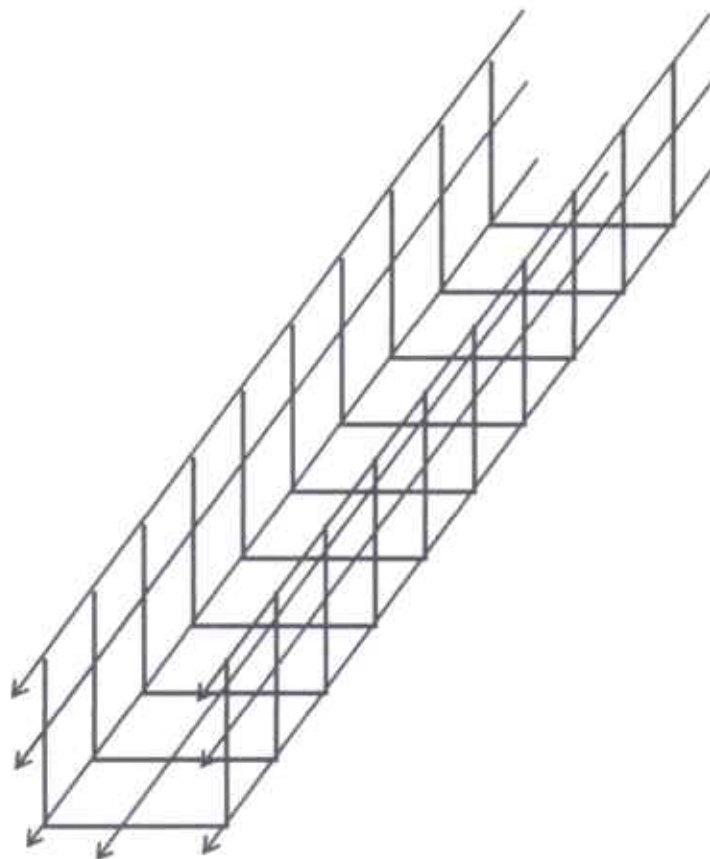
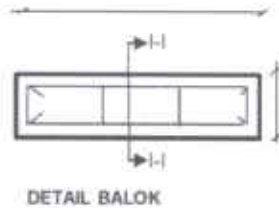
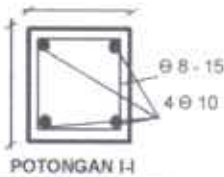
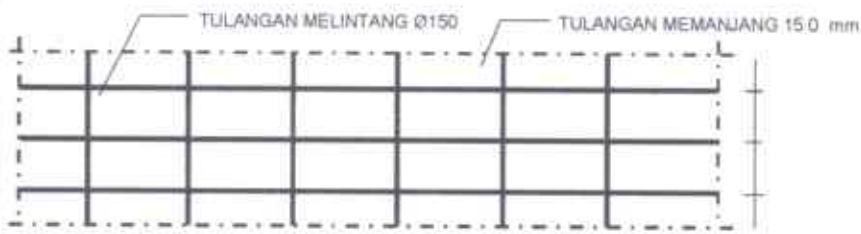

PROPINSI
RIAU

KABUPATEN
KAMPAR

KECAMATAN
TAPUNG HILIR

DESA
CINTA DAMAI

JENIS PRASARANA
Drainase
75 x 0,4 x 0,5 M

LOKASI
Drainase RT. 004 RW.
003

Dibuat Oleh
KAUR. PERENCANAAN

ANDY PRAYOGA, S.E

Disetujui Oleh,
KEPALA DESA
CINTA DAMAI

LEGIMAN, S.AP

Lembar..... Dari
Lembaran.....

GAMBAR SARANA DAN PRASARANA

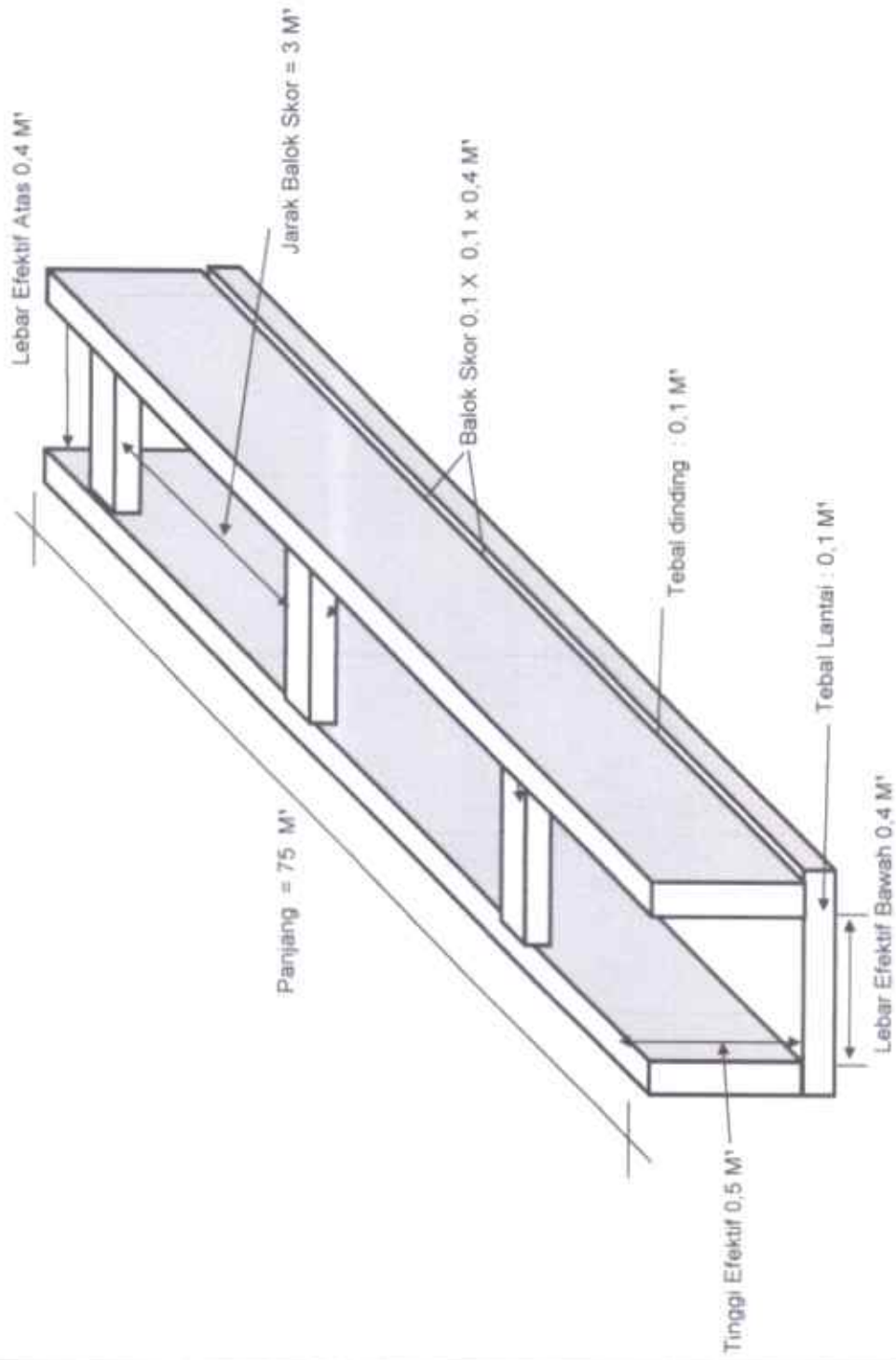

KABUPATEN
KAMPAR
KECAMATAN
TAPUNG HILIR
DESA
CINTA DAMAI
JENIS PRASARANA
Drainase
75 x 0,4 x 0,5 M

LOKASI
Drainase RT. 003 RW.
002

Dibuat Oleh
KAUR PERENCANAAN

Andy X

ANDY PRAYOGA, S.E

Disetujui Oleh,
KEPALA DESA

[Signature]
LEGIMAN, S.AP

Lembar Dari
Lembaran.....

RENCANA ANGGARAN BIAYA (RAB)
DESA CINTA DAMAI KECAMATAN TAPUNG HILIR
KABUPATEN KAMPAR PROPINSI RIAU
TAHUN ANGGARAN 2025

Bidang : Pembangunan Desa
 Kegiatan : Drainase RT. 003 RW. 002
 Ukuran / Demensi : 75 x 0,4 x 0,5 (0,4 x 0,4) M
 Pagu Dana : Rp 51.604.000,00
 Waktu Pelaksanaan : 1 Bulan

NO	URAIAN	SATUAN	HARGA SATUAN (Rp)	JUMLAH (Rp.)
1	2	3	4	5 = (3 + 4)
I. BAHAN :				
	1 Pasir	11 M ³	300.000,00	3.300.000,00
	2 Kerikil	17 M ³	410.000,00	6.970.000,00
	3 Semen	79 Sak	90.000,00	7.110.000,00
	4 Triplek 9 mm	12 Lembar	150.000,00	1.800.000,00
	5 Kayu 5/7	1 M ³	3.200.000,00	3.200.000,00
	6 Paku	23 Kg	28.000,00	644.000,00
	7 Minyak Bageting	7 Liter	15.000,00	105.000,00
	8 Besi Ø 10"	92 Batang	95.000,00	8.740.000,00
	9 Besi Begol Ø 6	3 Batang	50.000,00	150.000,00
	10 Kawat Ikat	14 Kg	20.000,00	280.000,00
	11 Papan Kegiatan	1 Paket	250.000,00	250.000,00
	12 Prasasti Kegiatan	1 Paket	800.000,00	800.000,00
	13 Tanah Timbun	19 M ³	90.000,00	1.710.000,00
	14 Air	10 Tong	70.000,00	700.000,00
Jumlah				35.759.000,00
II. ALAT :				
				-
Jumlah				-
III. UPAH :				
	1 Tukang	1 Orang	11 OH	1.980.000,00
	2 Pekerja	7 Orang	77 OH	11.550.000,00
Jumlah				13.530.000,00

IV. HONORIUM TPK DAN PERENCANAAN DAN PKA					
1	Honor PKA	1	Keg	100.000,00	100.000,00
2	Biaya Perencanaan	1	Paket	1.230.000,00	1.230.000,00
3	Honorium TPK				
	- Ketua	1	Keg	394.000,00	394.000,00
	- Sekretaris	1	Keg	345.000,00	345.000,00
	- Anggota	1	Keg	246.000,00	246.000,00
Jumlah					2.315.000,00
TOTAL I + II + III + IV					51.604.000,00

CINTA DAMAI, 6 September 2024

Disetujui/Mengesahkan,
KEPALA DESA CINTA DAMAI



LEGIMAN, S.AP

Dibuat Oleh,
KAUR. PERENCANAAN
DESA CINTA DAMAI

ANDY PRAYOGA, S.E

GAMBAR SARANA DAN PRASARANA

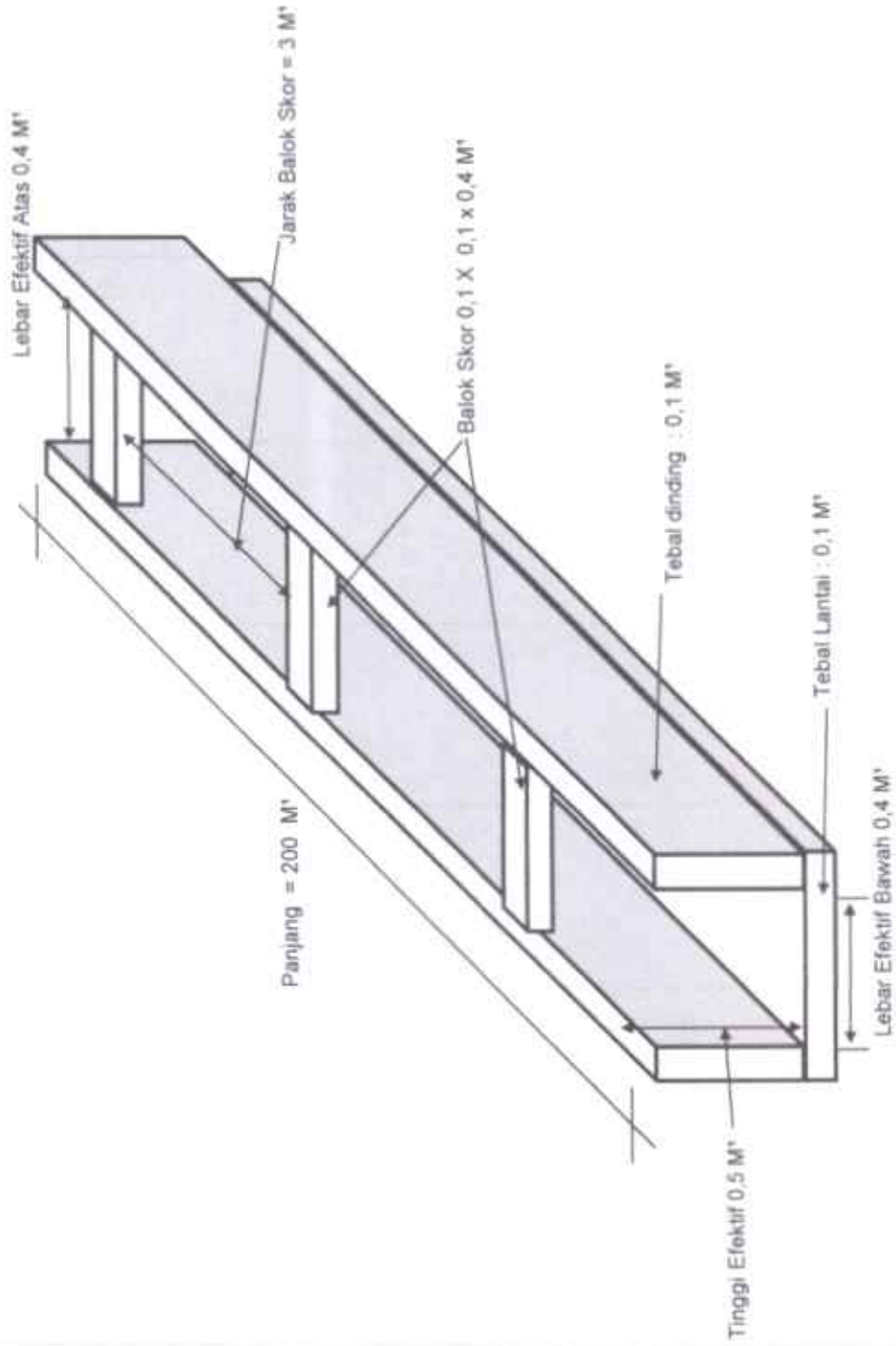

KABUPATEN
KAMPAR

KECAMATAN
TAPUNG HILIR

DESA

CINTA DAMAI

JENIS PRASARANA

Drainase

200 x 0,4 x 0,5 M

LOKASI

Drainase RT. 005 RW.
003

Dibuat Oleh

KAUR. PERENCANAAN

ANDY PRAYOGA, S.E

Disetujui Oleh,
KEPALA DESA

LEGIMAN, S.AP

Lembar..... Dan

Lembaran.....

GAMBAR SARANA DAN PRASARANA

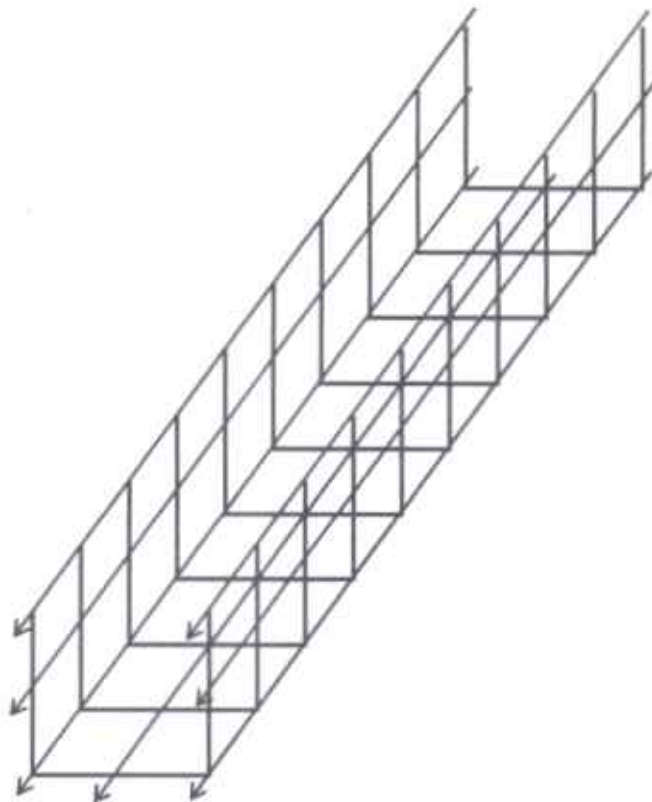
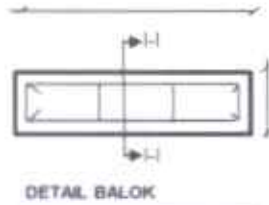
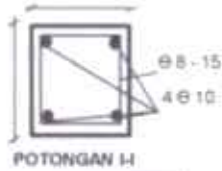
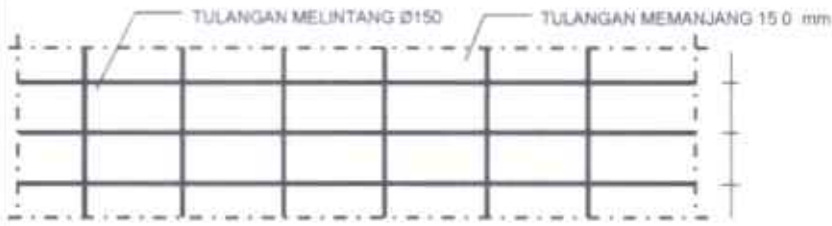

PROPINSI
RIAU

KABUPATEN
KAMPAR

KECAMATAN
TAPUNG HILIR

DESA
CINTA DAMAI

JENIS PRASARANA
Drainase
200 x 0,4 x 0,5 M

LOKASI
Drainase RT. 005 RW. 003

Dibuat Oleh
KAUR PERENCANAAN

ANDY PRAYOGA, S.E

Disetujui Oleh,
KEPALA DESA
CINTA DAMAI

LEGIMAN, S.AP

Lembar Dari
Lembaran

RENCANA ANGGARAN BIAYA (RAB)
DESA CINTA DAMAI KECAMATAN TAPUNG HILIR
KABUPATEN KAMPAR PROPINSI RIAU
TAHUN ANGGARAN 2025

Bidang : Pembangunan Desa
 Kegiatan : Drainase RT. 005 RW. 003
 Ukuran / Dimensi : 200 x 0,4 x 0,5 (0,4 x 0,4) M
 Pagu Dana : Rp 120.980.000,00
 Waktu Pelaksanaan : 2 Bulan

NO	URAIAN	SATUAN	HARGA SATUAN (Rp)	JUMLAH (Rp.)	
1	2	3	4	5 = (3 + 4)	
I. BAHAN :					
1	Pasir	22 M ³	300.000,00	6.600.000,00	
2	Kerikil	32 M ³	410.000,00	13.120.000,00	
3	Semen	211 Sak	90.000,00	18.990.000,00	
4	Triplek 9 mm	31 Lembar	150.000,00	4.650.000,00	
5	Kayu 5/7	2 M ³	3.200.000,00	6.400.000,00	
6	Paku	63 Kg	28.000,00	1.764.000,00	
7	Minyak Bageting	18 Liter	15.000,00	270.000,00	
8	Besi Ø 10"	244 Batang	95.000,00	23.180.000,00	
9	Besi Begol Ø 6	6 Batang	50.000,00	300.000,00	
10	Kawat Ikat	37 Kg	20.000,00	740.000,00	
11	Papan Kegiatan	1 Paket	250.000,00	250.000,00	
12	Prasasti Kegiatan	1 Paket	800.000,00	800.000,00	
13	Tanah Timbun	36 M ³	90.000,00	3.240.000,00	
14	Air	27 Tong	70.000,00	1.890.000,00	
Jumlah				82.194.000,00	
II. ALAT :					
				-	
Jumlah				-	
III. UPAH :					
1	Tukang	1 Orang	28 OH	180.000,00	5.040.000,00
2	Pekerja	7 Orang	196 OH	150.000,00	29.400.000,00
Jumlah				34.440.000,00	

IV. HONORIUM TPK DAN PERENCANAAN DAN PKA					
1	Honor PKA	1	Keg	150.000,00	150.000,00
2	Biaya Perencanaan	1	Paket	2.330.000,00	2.330.000,00
3	Honorium TPK				
	- Ketua	1	Keg	746.000,00	746.000,00
	- Sekretaris	1	Keg	653.000,00	653.000,00
	- Anggota	1	Keg	467.000,00	467.000,00
Jumlah					4.346.000,00
TOTAL I + II + III + IV					120.980.000,00

CINTA DAMAI

10.10.2024

Disetujui/Mengesahkan,
KEPALA DESA CINTA DAMAI



Dibuat Oleh,
KAUR. PERENCANAAN
DESA CINTA DAMAI

ANDY PRAYOGA, S.E

GAMBAR SARANA DAN PRASARANA

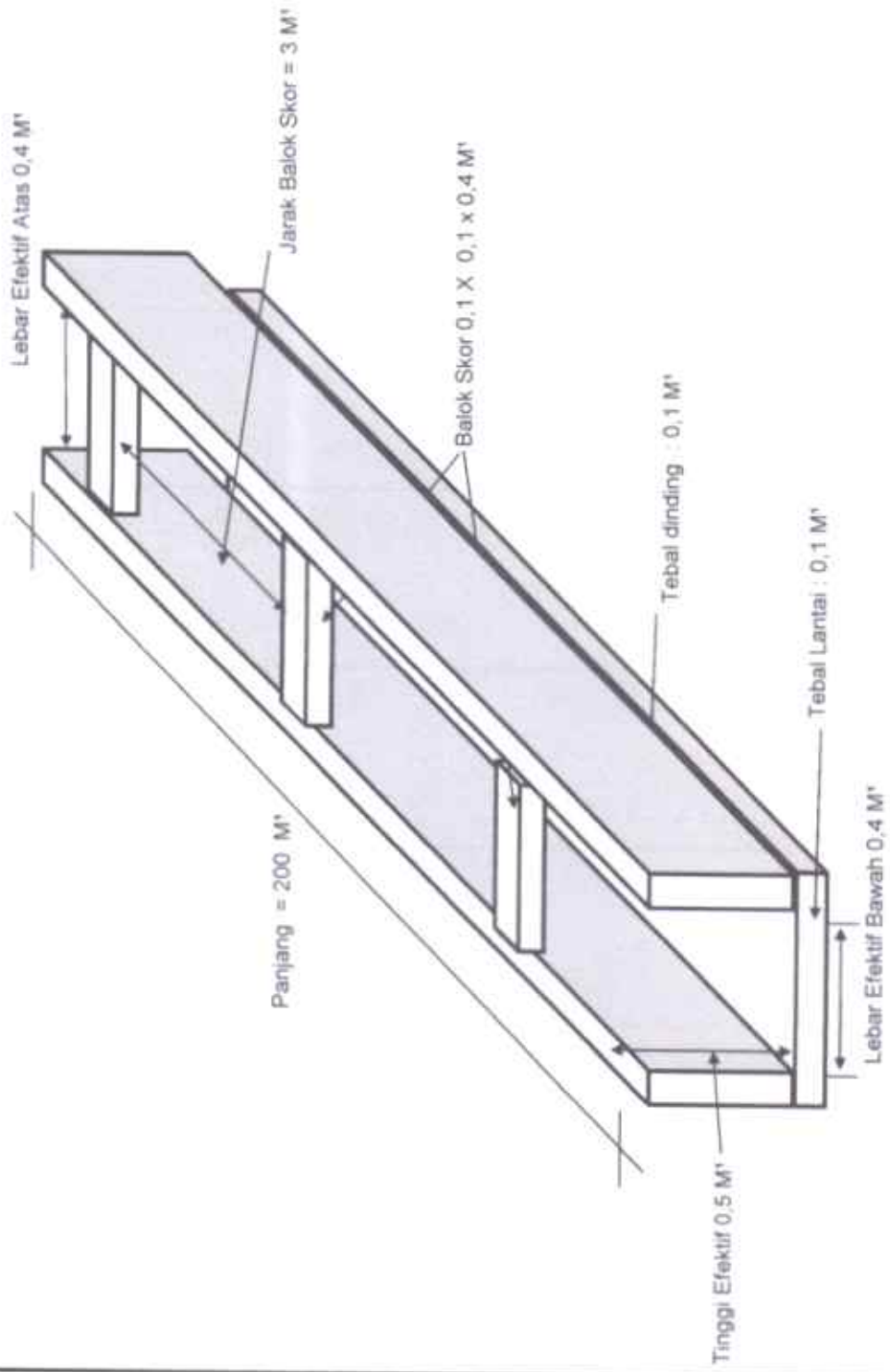

KABUPATEN
KAMPAR
KECAMATAN
TAPUNG HILIR
DESA
CINTA DAMAI
JENIS PRASARANA
Drainase
200 x 0,4 x 0,5 M

LOKASI
Drainase RT. 006 RW.
004

Dibuat Oleh
KAUR, PERENCANAAN
Andy Prayoga
ANDY PRAYOGA, S.E

Disetujui Oleh,
KEPALA DESA
Legiman, S.AP
LEGIMAN, S.AP

Lembar..... Dari
Lembaran.....

GAMBAR SARANA DAN PRASARANA

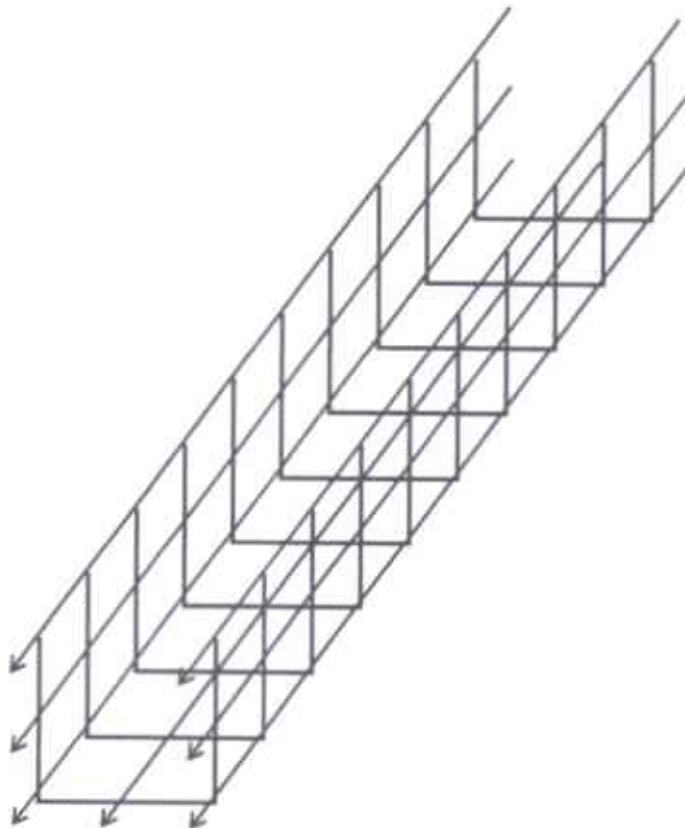
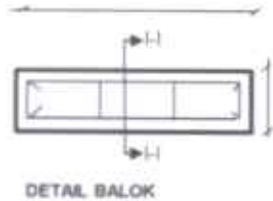
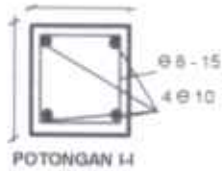
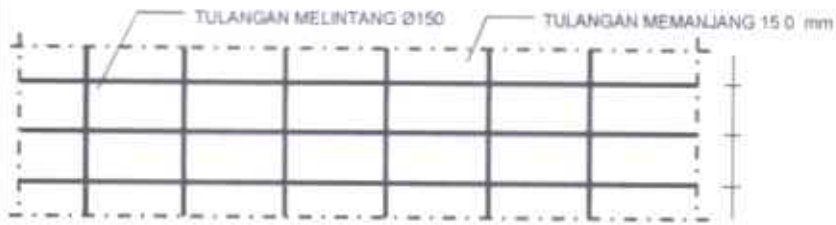

PROPINSI
RIAU

KABUPATEN
KAMPAR

KECAMATAN
TAPUNG HILIR

DESA
CINTA DAMAI

JENIS PRASARANA
Drainase
200 x 0,4 x 0,5 M

LOKASI
Drainase RT. 006 RW.
004

Dibuat Oleh
KAUR. PERENCANAAN

ANDY PRAYOGA, S.E

Disetujui Oleh,
KEPALA DESA
CINTA DAMAI

LEGIMAN, S.AP

Lembar..... Dari
Lembaran.....

RENCANA ANGGARAN BIAYA (RAB)
DESA CINTA DAMAI KECAMATAN TAPUNG HILIR
KABUPATEN KAMPAR PROPINSI RIAU
TAHUN ANGGARAN 2025

Bidang : Pembangunan Desa
 Kegiatan : Drainase RT. 006 RW. 004
 Ukuran / Dimensi : 200 x 0,4 x 0,5 (0,4 x 0,4) M
 Pagu Dana : Rp 127.034.000,00
 Waktu Pelaksanaan : 1 Bulan

NO	URAIAN	SATUAN	HARGA SATUAN (Rp)	JUMLAH (Rp.)	
1	2	3	4	5 = (3 + 4)	
I. BAHAN :					
	1 Pasir	22 M ³	300.000,00	6.600.000,00	
	2 Kerikil	32 M ³	410.000,00	13.120.000,00	
	3 Semen	211 Sak	90.000,00	18.990.000,00	
	4 Triplek 9 mm	31 Lembar	150.000,00	4.650.000,00	
	5 Kayu 5/7	2 M ³	3.200.000,00	6.400.000,00	
	6 Paku	63 Kg	28.000,00	1.764.000,00	
	7 Minyak Bageting	18 Liter	15.000,00	270.000,00	
	8 Besi Ø 10"	244 Batang	95.000,00	23.180.000,00	
	9 Besi Begol Ø 6	6 Batang	50.000,00	300.000,00	
	10 Kawat Ikat	37 Kg	20.000,00	740.000,00	
	11 Papan Kegiatan	1 Paket	250.000,00	250.000,00	
	12 Prasasti Kegiatan	1 Paket	800.000,00	800.000,00	
	13 Tanah Timbun	72 M ³	90.000,00	6.480.000,00	
	14 Air	29 Tong	70.000,00	2.030.000,00	
Jumlah				85.574.000,00	
II. ALAT :					
				-	
Jumlah				-	
III. UPAH :					
	1 Tukang	1 Orang	30 OH	180.000,00	5.400.000,00
	2 Pekerja	7 Orang	210 OH	150.000,00	31.500.000,00
Jumlah				36.900.000,00	

IV. HONORIUM TPK DAN PERENCANAAN DAN PKA					
1	Honor PKA	1	Keg	150.000,00	150.000,00
2	Biaya Perencanaan	1	Paket	2.450.000,00	2.450.000,00
3	Honorium TPK				
	- Ketua	1	Keg	784.000,00	784.000,00
	- Sekretaris	1	Keg	686.000,00	686.000,00
	- Anggota	1	Keg	490.000,00	490.000,00
Jumlah					4.560.000,00
TOTAL I + II + III + IV					127.034.000,00

CINTA DAMAI, 6 Sept 2024

Disetujui/Mengesahkan,
KEPALA DESA CINTA DAMAI



LEGIMAN, S.AP

Dibuat Oleh,
KAUR. PERENCANAAN
DESA CINTA DAMAI



ANDY PRAYOGA, S.E

GAMBAR SARANA DAN PRASARAN

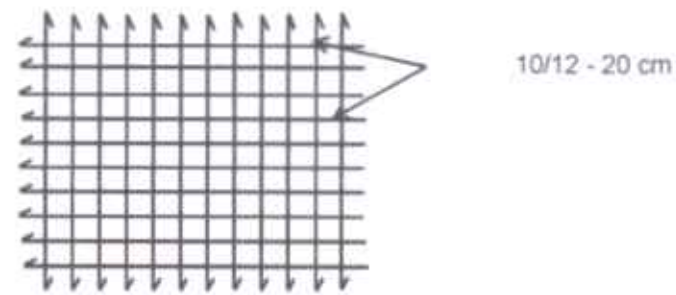
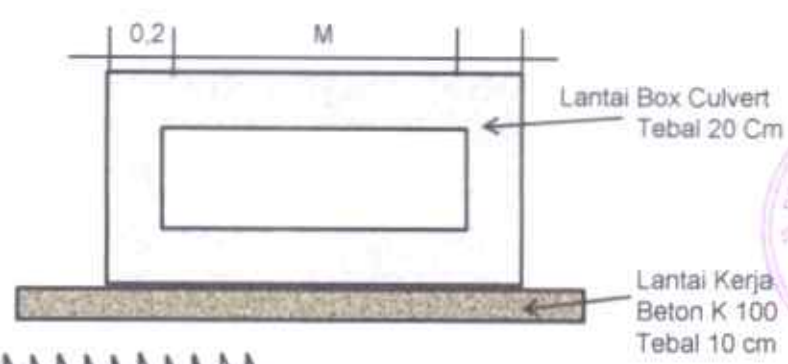
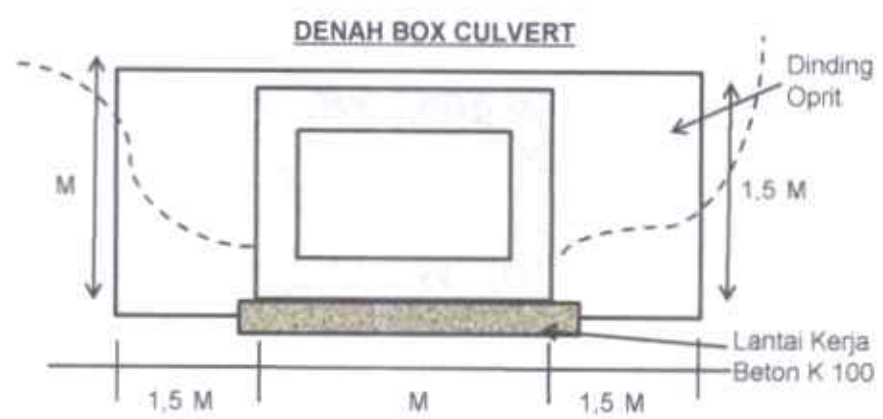
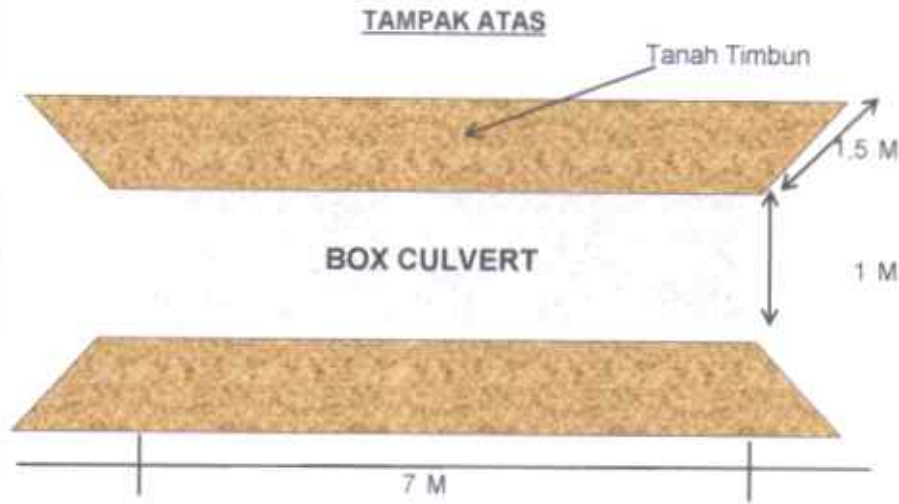

GAMBAR RENCANA

KABUPATEN KAMPAR

KECAMATAN TAPUNG HILIR

DESA CINTA DAMAI

JENIS SARANA
Box Culvert RT. 007 RW. 004

LOKASI
Dusun II

JUDUL GAMBAR
DENAH & POTONGAN

DIBUAT OLEH :
KAUR PERENCANAAN

ANDY PRAYOGA, S.E

DISETUJUI OLEH :
KEPALA DESA

LEGIIMAN, S.AP

Lembar Dari
Lembar

GAMBAR SARANA DAN PRASARAN

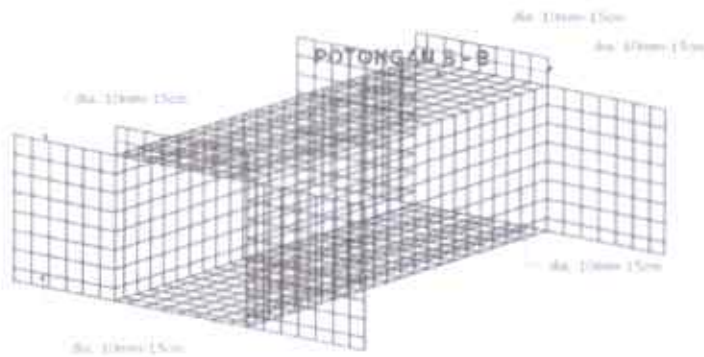
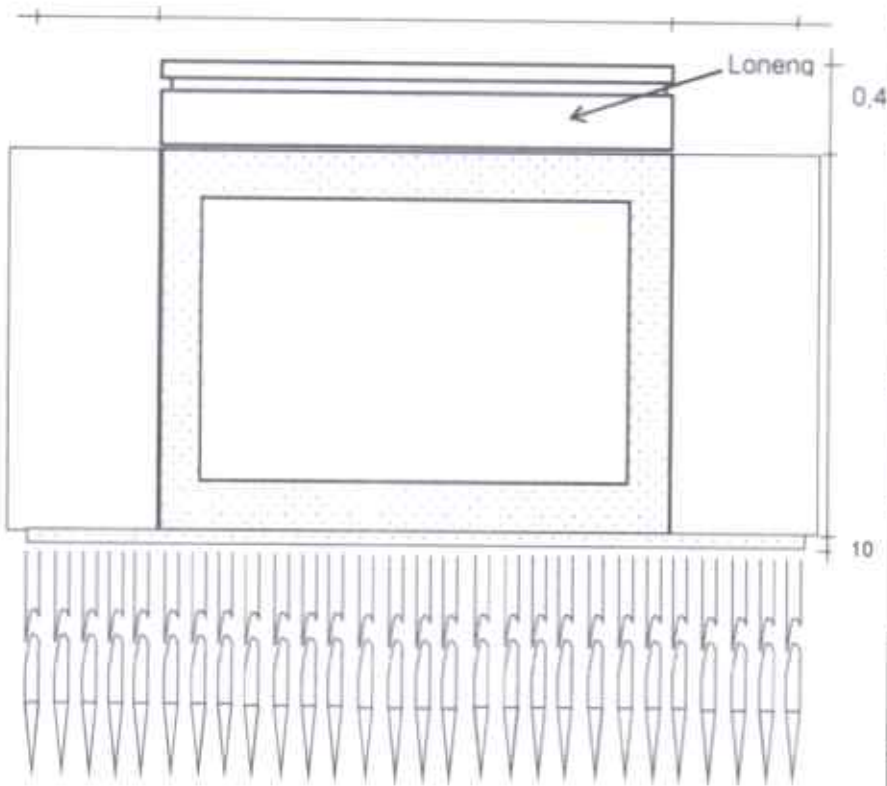

PENULANGAN

GAMBAR RENCANA

KABUPATEN
KAMPAR

KECAMATAN
TAPUNG HILIR

DESA
CINTA DAMAI

JENIS SARANA
Box Culvert RT. 007 RW.
004

LOKASI
Dusun II

JUDUL GAMBAR
DENAH & POTONGAN

DIBUAT OLEH :
KAUR PERENCANAAN

ANDY PRAYOGA, S.E

DISETUJUI OLEH :
KEPALA DESA

LEGIIMAN, S.AP

Lembar Dari
Lembar

RENCANA ANGGARAN DAN BIAYA
DESA CINTA DAMAI KECAMATAN TAPUNG HILIR
KABUPATEN KAMPAR PROPINSI RIAU
TAHUN ANGGARAN 2025

Bidang : Pembangunan Desa
 Kegiatan : Box Culvert RT. 007 RW. 004
 Ukuran / Demensi : 7 x 1 x 0,8 M
 Pagu Dana : Rp 42.278.000,00
 Waktu Pelaksanaan : 1 Bulan

NO	URAIAN	SATUAN	HARGA SATUAN (Rp)	JUMLAH (Rp.)
1	2	3	4	5 = (3 + 4)
I. BAHAN :				
	1 Pasir	7 M ³	300.000,00	2.100.000,00
	2 Kerikil	9 M ³	410.000,00	3.690.000,00
	3 Semen	67 Sak	90.000,00	6.030.000,00
	4 Besi Ø 12"	51 Batang	127.000,00	6.477.000,00
	5 Besi Ø 6"	7 Batang	50.000,00	350.000,00
	6 Kawat Ikat	20 Kg	25.000,00	500.000,00
	7 Plywood 9 mm	12 Lembar	150.000,00	1.800.000,00
	8 Kayu Mall	1,8 M ³	3.200.000,00	5.760.000,00
	9 Paku	14 Kg	28.000,00	392.000,00
	10 Minyak Bagesting	7 Liter	15.000,00	105.000,00
	11 Cat Minyak	5,0 Kg	70.000,00	350.000,00
	12 Tiner @1Liter	2,0 Kaleng	30.000,00	60.000,00
	13 Papan Kegiatan	1,0 Paket	250.000,00	250.000,00
	14 Prasasti Kegiatan	1,0 Paket	800.000,00	800.000,00
	15 Air	8,0 Tong	70.000,00	560.000,00
	16 Tanah Timbun	20,0 M3	90.000,00	1.800.000,00
Jumlah				31.024.000,00
II. ALAT :				
	1 Kuas	2 Buah	20.000,00	40.000,00
Jumlah				40.000,00
III. UPAH :				
	1 Tukang	1 Orang	10 OH	180.000,00
	2 Pekerja	5 Orang	50 OH	150.000,00
Jumlah				9.300.000,00

IV. HONORIUM TPK DAN PERENCANAAN					
1	Honor PKA	1	Keg	100.000,00	100.000,00
2	Biaya Perencanaan	1	Paket	1.010.000,00	1.010.000,00
3	Honorium TPK				
	- Ketua	1	Keg	323.000,00	323.000,00
	- Sekretaris	1	Keg	283.000,00	283.000,00
	- Anggota	1	Keg	198.000,00	198.000,00
Jumlah					1.914.000,00
TOTAL I + II + III + IV					42.278.000,00

CINTA DAMAI, 6 April 2024

Disetujui/Mengesahkan,
KEPALA DESA CINTA DAMAI



LEGIIMAN, S.AP

Dibuat Oleh,
KAUR PERENCANAAN
DESA CINTA DAMAI

ANDY PRAYOGA, S.E

GAMBAR SARANA DAN PRASARANA

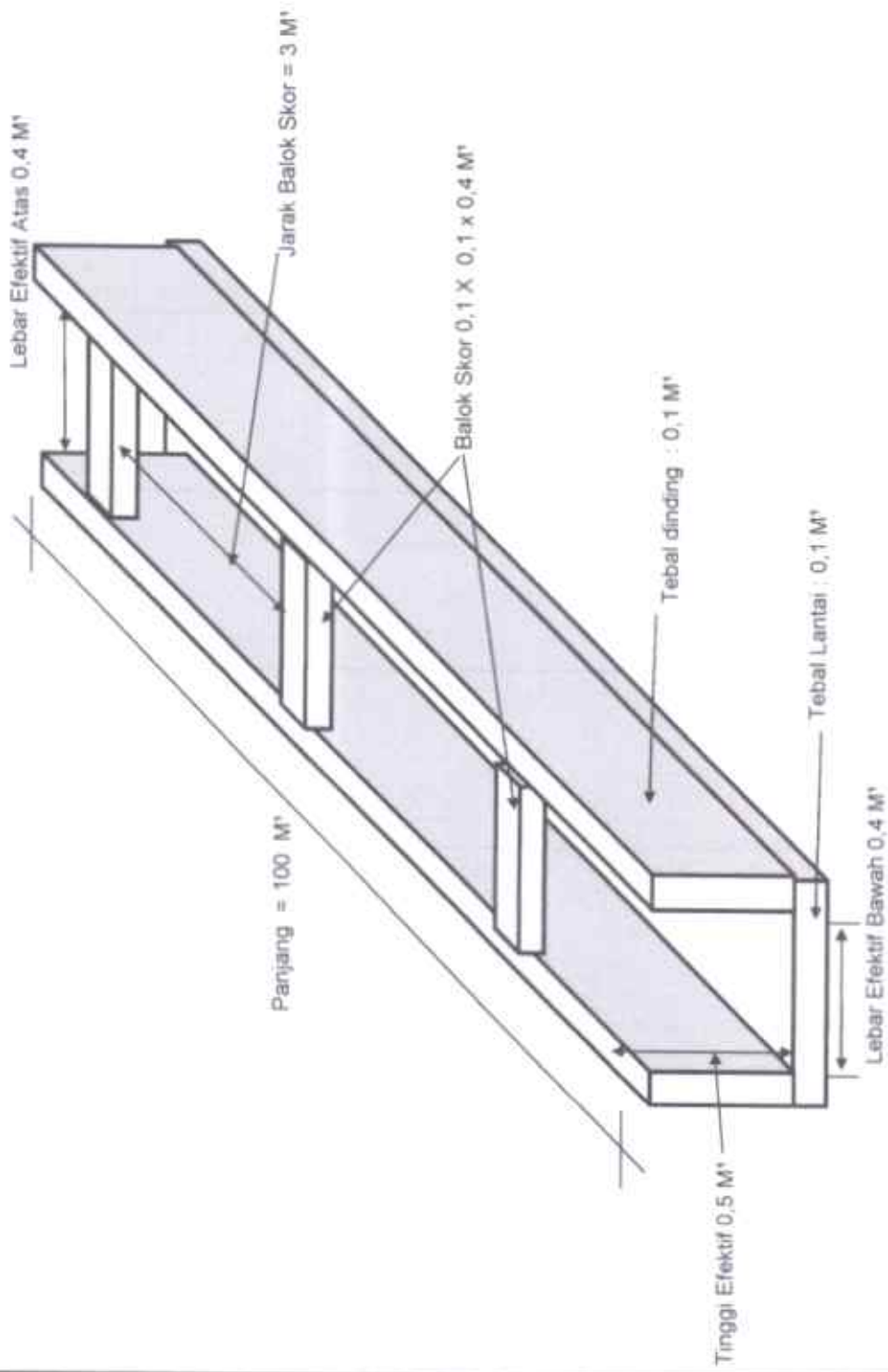

KABUPATEN

KAMPAR

KECAMATAN

TAPUNG HILIR

DESA

CINTA DAMAI

JENIS PRASARANA

Drainase

100 x 0,4 x 0,5 M

LOKASI

Drainase RT 007 RW.

004

Dibuat Oleh

KAUR. PERENCANAAN

[Signature]

ANDY PRAYOGA, S.E

Disetujui Oleh,

KEPALA DESA

[Signature]

LEGIMAN, S.AP

Lembar

Lembaran

Dari

GAMBAR SARANA DAN PRASARANA

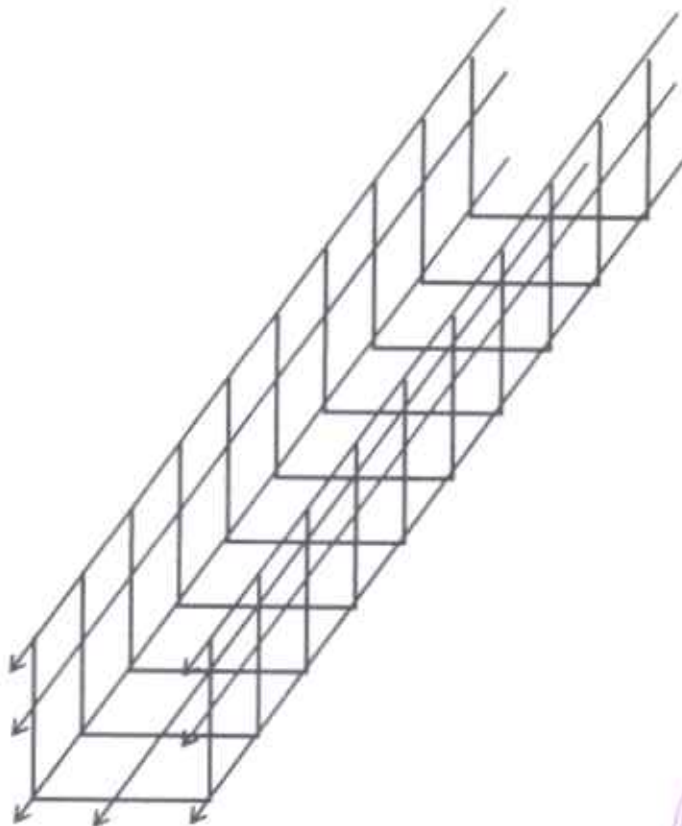
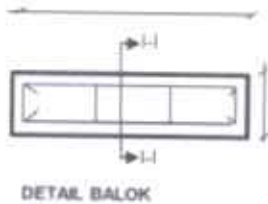
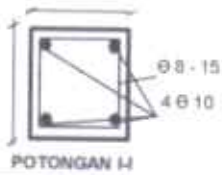
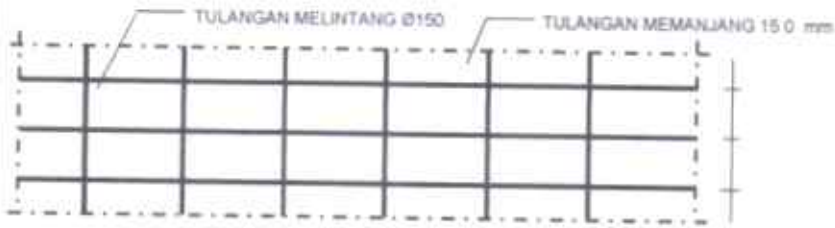

PROVINSI
RIAU

KABUPATEN
KAMPAR

KECAMATAN
TAPUNG HILIR

DESA
CINTA DAMAI

JENIS PRASARANA
Drainase
100 x 0,4 x 0,5 M

LOKASI
Drainase RT. 007 RW.
004

Dibuat Oleh
KAUR. PERENCANAAN

ANDY PRAYOGA, S.E

Disetujui Oleh,
KEPALA DESA
CINTA DAMAI

LEGIMAN, S.AP

Lembar Dari
Lembaran

RENCANA ANGGARAN BIAYA (RAB)
DESA CINTA DAMAI KECAMATAN TAPUNG HILIR
KABUPATEN KAMPAR PROPINSI RIAU
TAHUN ANGGARAN 2025

Bidang : Pembangunan Desa
 Kegiatan : Drainase RT. 007 RW. 004
 Ukuran / Dimensi : 100 x 0,4 x 0,5 (0,4 x 0,4) M
 Pagu Dana : Rp 55.955.000,00
 Waktu Pelaksanaan : 1 Bulan

NO	URAIAN	SATUAN	HARGA SATUAN (Rp)	JUMLAH (Rp.)	
1	2	3	4	5 = (3 + 4)	
I. BAHAN :					
	1 Pasir	13 M ³	300.000,00	3.900.000,00	
	2 Kerikil	20 M ³	410.000,00	8.200.000,00	
	3 Semen	106 Sak	90.000,00	9.540.000,00	
	4 Triplek 9 mm	16 Lembar	150.000,00	2.400.000,00	
	5 Kayu 5/7	1 M ³	3.200.000,00	3.200.000,00	
	6 Paku	31 Kg	28.000,00	868.000,00	
	7 Minyak Bageting	9 Liter	15.000,00	135.000,00	
	8 Besi Ø 10"	122 Batang	95.000,00	11.590.000,00	
	9 Besi Begol Ø 6	4 Batang	50.000,00	200.000,00	
	10 Kawat Ikat	19 Kg	20.000,00	380.000,00	
	11 Papan Kegiatan	1 Paket	250.000,00	250.000,00	
	12 Prasasti Kegiatan	1 Paket	800.000,00	800.000,00	
	13 Tanah Timbun	18 M ³	90.000,00	1.620.000,00	
	14 Air	13 Tong	70.000,00	910.000,00	
Jumlah				43.993.000,00	
II. ALAT :					
				-	
Jumlah				-	
III. UPAH :					
	1 Tukang	1 Orang	14 OH	180.000,00	2.520.000,00
	2 Pekerja	7 Orang	49 OH	150.000,00	7.350.000,00
Jumlah				9.870.000,00	

IV. HONORIUM TPK DAN PERENCANAAN DAN PKA					
1	Honor PKA	1	Keg	150.000,00	150.000,00
2	Biaya Perencanaan	1	Paket	1.080.000,00	1.080.000,00
3	Honorium TPK				
	- Ketua	1	Keg	345.000,00	345.000,00
	- Sekretaris	1	Keg	302.000,00	302.000,00
	- Anggota	1	Keg	215.000,00	215.000,00
Jumlah					2.092.000,00
TOTAL I + II + III + IV					55.955.000,00

CINTA DAMAI, 6 Septa 2024

Disetujui/Mengesahkan,
KEPALA DESA CINTA DAMAI



Dibuat Oleh,
KAUR. PERENCANAAN
DESA CINTA DAMAI

A blue ink signature. Below it, the name 'ANDY PRAYOGA, S.E' is printed.

GAMBAR SARANA DAN PRASARANA

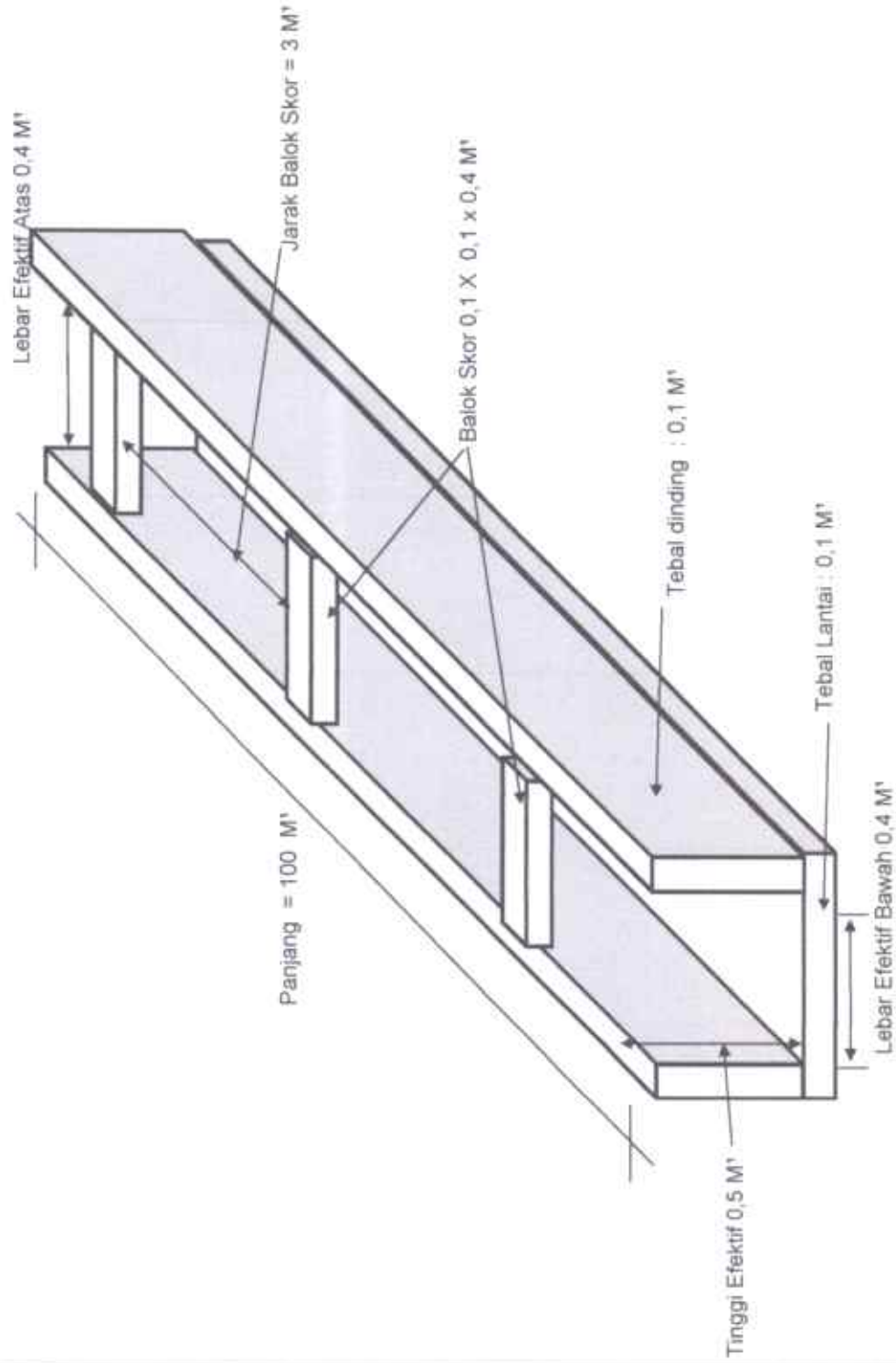

KABUPATEN
KAMPAR

KECAMATAN
TAPUNG HILIR

DESA

CINTA DAMAI

JENIS PRASARANA

Drainase

100 x 0,4 x 0,5 M

LOKASI

Drainase RT. 008 RW.
005

Dibuat Oleh

KAUR. PERENCANAAN

ANDY PRAYOGA, S.E

Dijetujui Oleh,
KEPALA DESA

LEGIMAN, S.AP

Lembar:..... Dari

Lembaran.....

GAMBAR SARANA DAN PRASARANA

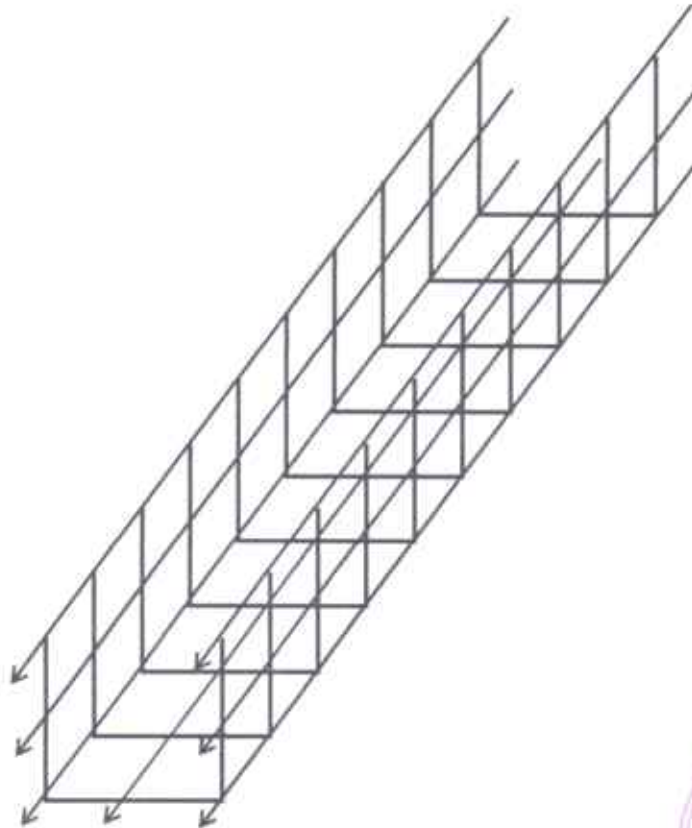
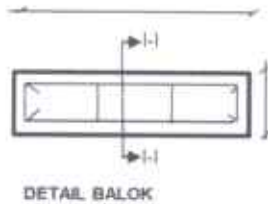
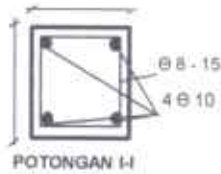
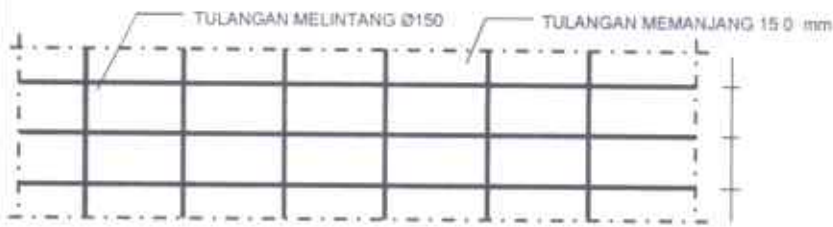

PROPINSI
RIAU

KABUPATEN
KAMPAR

KECAMATAN
TAPUNG HILIR

DESA
CINTA DAMAI

JENIS PRASARANA
Drainase
100 x 0,4 x 0,5 M

LOKASI
Drainase RT. 008 RW.
005

Dibuat Oleh
KAUR. PERENCANAAN

ANDY PRAYOGA, S.E

Disetujui Oleh,
KEPALA DESA
CINTA DAMAI

LEGIMAN, S.AP

Lembar..... Dari
Lembaran.....

RENCANA ANGGARAN BIAYA (RAB)
DESA CINTA DAMAI KECAMATAN TAPUNG HILIR
KABUPATEN KAMPAR PROVINSI RIAU
TAHUN ANGGARAN 2025

Bidang : Pembangunan Desa
 Kegiatan : Drainase RT. 008 RW. 005
 Ukuran / Dimensi : 100 x 0,4 x 0,5 (0,4 x 0,4) M
 Pagu Dana : Rp 55.955.000,00
 Waktu Pelaksanaan : 1 Bulan

NO	URAIAN	SATUAN	HARGA SATUAN (Rp)	JUMLAH (Rp.)	
1	2	3	4	5 = (3 + 4)	
I. BAHAN :					
	1 Pasir	13 M ³	300.000,00	3.900.000,00	
	2 Kerikil	20 M ³	410.000,00	8.200.000,00	
	3 Semen	106 Sak	90.000,00	9.540.000,00	
	4 Triplek 9 mm	16 Lembar	150.000,00	2.400.000,00	
	5 Kayu 5/7	1 M ³	3.200.000,00	3.200.000,00	
	6 Paku	31 Kg	28.000,00	868.000,00	
	7 Minyak Bageting	9 Liter	15.000,00	135.000,00	
	8 Besi Ø 10"	122 Batang	95.000,00	11.590.000,00	
	9 Besi Begol Ø 6	4 Batang	50.000,00	200.000,00	
	10 Kawat Ikat	19 Kg	20.000,00	380.000,00	
	11 Papan Kegiatan	1 Paket	250.000,00	250.000,00	
	12 Prasasti Kegiatan	1 Paket	800.000,00	800.000,00	
	13 Tanah Timbun	18 M ³	90.000,00	1.620.000,00	
	14 Air	13 Tong	70.000,00	910.000,00	
Jumlah				43.993.000,00	
II. ALAT :					
				-	
Jumlah				-	
III. UPAH :					
	1 Tukang	1 Orang	14 OH	180.000,00	2.520.000,00
	2 Pekerja	7 Orang	49 OH	150.000,00	7.350.000,00
Jumlah				9.870.000,00	

IV. HONORIUM TPK DAN PERENCANAAN DAN PKA					
1	Honor PKA	1	Keg	150.000,00	150.000,00
2	Biaya Perencanaan	1	Paket	1.080.000,00	1.080.000,00
3	Honorium TPK				
	- Ketua	1	Keg	345.000,00	345.000,00
	- Sekretaris	1	Keg	302.000,00	302.000,00
	- Anggota	1	Keg	215.000,00	215.000,00
Jumlah					2.092.000,00
TOTAL I + II + III + IV					55.955.000,00

CINTA DAMAI

6 Sept 2024

Disetujui/Mengesahkan,
KEPALA DESA CINTA DAMAI



LEGIMAN, S.AP

Dibuat Oleh,
KAUR. PERENCANAAN
DESA CINTA DAMAI



ANDY PRAYOGA, S.E

GAMBAR SARANA DAN PRASARANA

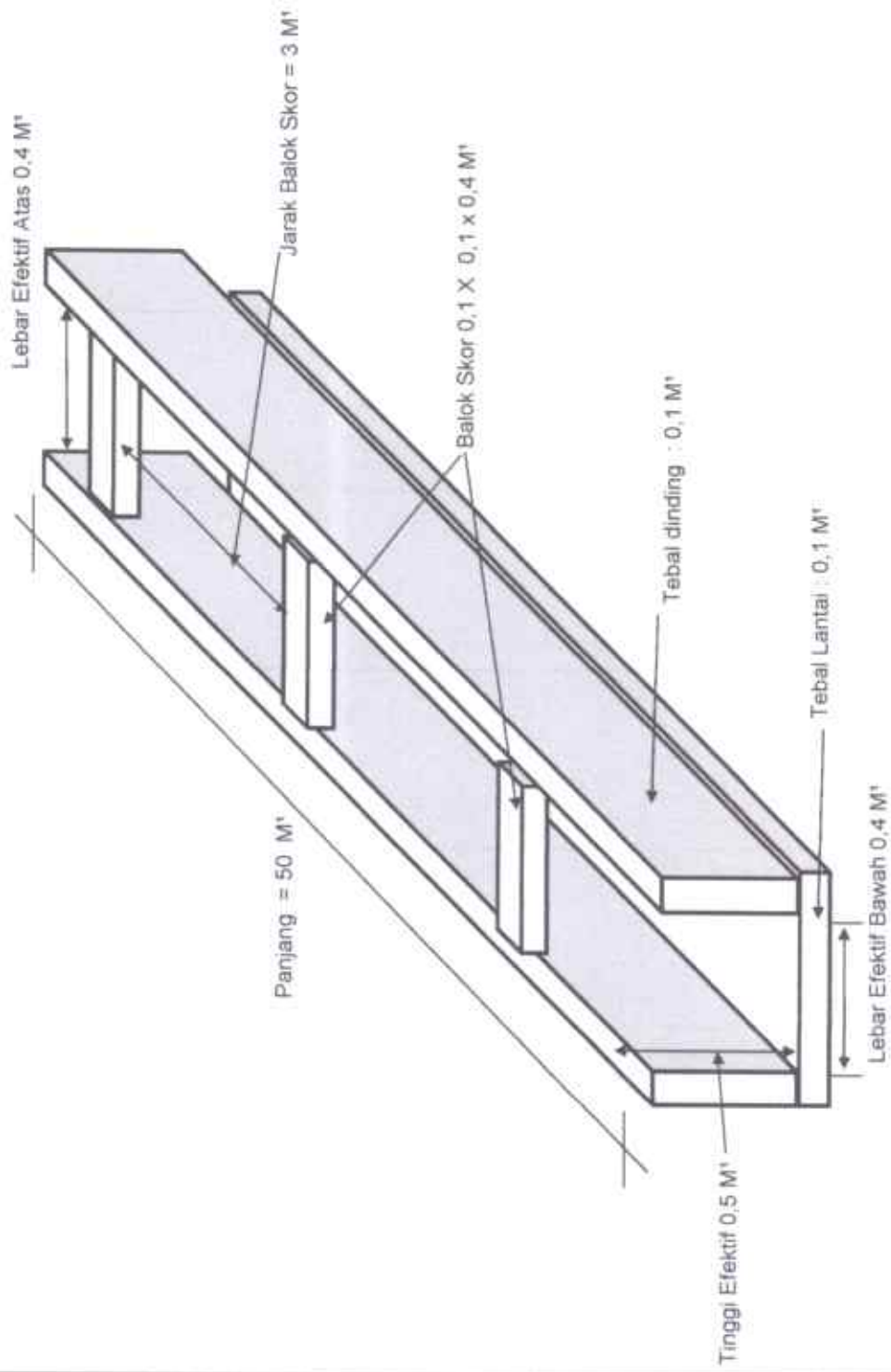

KABUPATEN
KAMPAR

KECAMATAN
TAPUNG HILIR

DESA

CINTA DAMAI

JENIS PRASARANA

Drainase

50 x 0,4 x 0,5 M

LOKASI

Drainase RT. 008 RW. 005 (SAMPING MASJID BAITUL MUSLIMIN)

Dibuat Oleh

KAUR. PERENCANAAN

Andy Prayoga

ANDY PRAYOGA, S.E

Disetujui Oleh,
KEPALA DESA

Legiman
LEGIMAN, S.AP

Lembar..... Dari
Lembaran.....

GAMBAR SARANA DAN PRASARANA

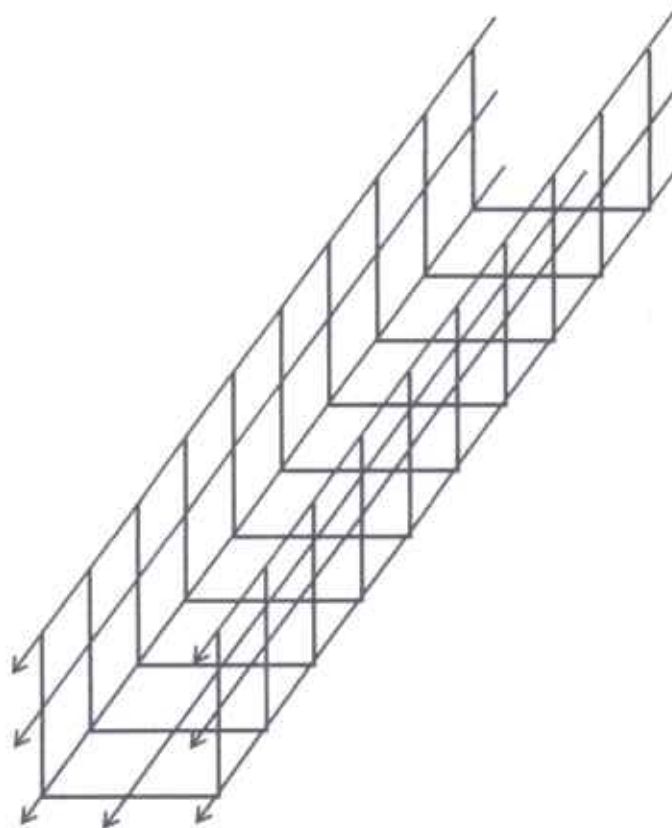
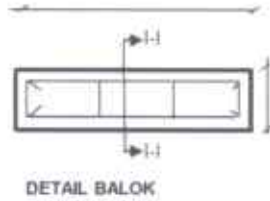
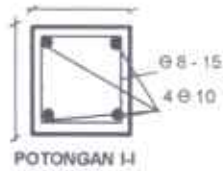
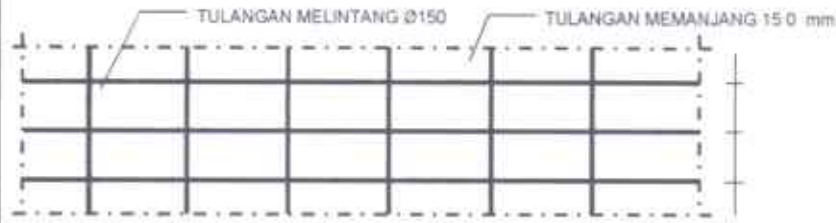

PROPINSI
RIAU

KABUPATEN
KAMPAR

KECAMATAN
TAPUNG HILIR

DESA
CINTA DAMAI

JENIS PRASARANA
Drainase
50 x 0,4 x 0,5 M

LOKASI
Drainase RT. 008 RW.
005 (SAMPING MASJID
BAITUL MUSLIMIN)

Dibuat Oleh
KAUR. PERENCANAAN

ANDY PRAYOGA, S.E

Disetujui Oleh,
KEPALA DESA
CINTA DAMAI

LEGIMAN, S.AP

Lembar..... Dari
Lembaran.....

RENCANA ANGGARAN BIAYA (RAB)
DESA CINTA DAMAI KECAMATAN TAPUNG HILIR
KABUPATEN KAMPAR PROPINSI RIAU
TAHUN ANGGARAN 2025

Bidang : Pembangunan Desa
 Kegiatan : Drainase RT. 008 RW. 005 (SAMPING MASJID BAITUL MUSLIMIN)
 Ukuran / Demensi : 50 x 0,4 x 0,5 (0,4 x 0,4) M
 Pagu Dana : Rp 32.941.000,00
 Waktu Pelaksanaan : 1 Bulan

NO	URAIAN	SATUAN	HARGA SATUAN (Rp)	JUMLAH (Rp.)	
1	2	3	4	5 = (3 + 4)	
I. BAHAN :					
	1 Pasir	9 M ³	300.000,00	2.700.000,00	
	2 Kerikil	14 M ³	410.000,00	5.740.000,00	
	3 Semen	53 Sak	90.000,00	4.770.000,00	
	4 Triplek 9 mm	8 Lembar	150.000,00	1.200.000,00	
	5 Kayu 5/7	1 M ³	3.200.000,00	3.200.000,00	
	6 Paku	16 Kg	28.000,00	448.000,00	
	7 Minyak Bageting	5 Liter	15.000,00	75.000,00	
	8 Besi Ø 10"	61 Batang	95.000,00	5.795.000,00	
	9 Besi Begol Ø 6	2 Batang	50.000,00	100.000,00	
	10 Kawat Ikat	9 Kg	20.000,00	180.000,00	
	11 Papan Kegiatan	1 Paket	250.000,00	250.000,00	
	12 Prasasti Kegiatan	1 Paket	800.000,00	800.000,00	
	13 Tanah Timbun	9 M ²	90.000,00	810.000,00	
	14 Air	6 Tong	70.000,00	420.000,00	
Jumlah				26.488.000,00	
II. ALAT :					
				-	
Jumlah				-	
III. UPAH :					
	1 Tukang	1 Orang	7 OH	180.000,00	1.260.000,00
	2 Pekerja	7 Orang	25 OH	150.000,00	3.675.000,00
Jumlah				4.935.000,00	

IV. HONORIUM TPK DAN PERENCANAAN DAN PKA					
1	Honor PKA	1	Keg	100.000,00	100.000,00
2	Biaya Perencanaan	1	Paket	790.000,00	790.000,00
3	Honorium TPK				
	- Ketua	1	Keg	251.000,00	251.000,00
	- Sekretaris	1	Keg	220.000,00	220.000,00
	- Anggota	1	Keg	157.000,00	157.000,00
Jumlah					1.518.000,00
TOTAL I + II + III + IV					32.941.000,00

CINTA DAMAI, 6 *Agustus* 2024

Disetujui/Mengesahkan,
KEPALA DESA CINTA DAMAI



LEGIMAN, S.AP

Dibuat Oleh,
KAUR. PERENCANAAN
DESA CINTA DAMAI



ANDY PRAYOGA, S.E

GAMBAR SARANA DAN PRASARANA

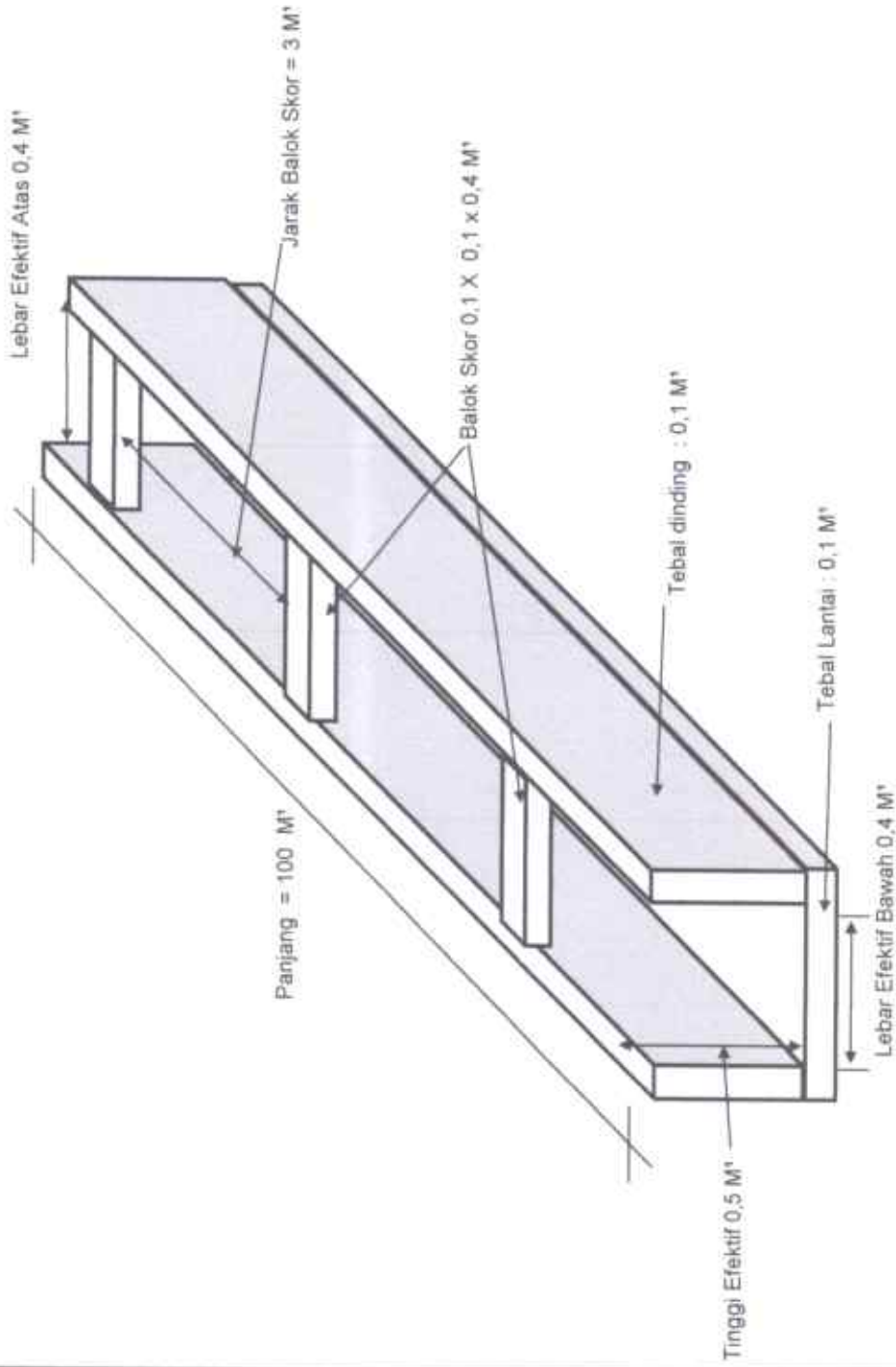

KABUPATEN
KAMPAR

KECAMATAN
TAPUNG HILIR

DESA
CINTA DAMAI

JENIS PRASARANA
Drainase
100 x 0,4 x 0,5 M

LOKASI
Drainase RT. 009 RW.
005 (1)

Dibuat Oleh
KAUR. PERENCANAAN
Andy Prayoga
ANDY PRAYOGA, S.E

Disetujui Oleh,
KEPALA DESA

Legiman
LEGIMAN, S.AP

Lembar Dari
Lembaran

GAMBAR SARANA DAN PRASARANA

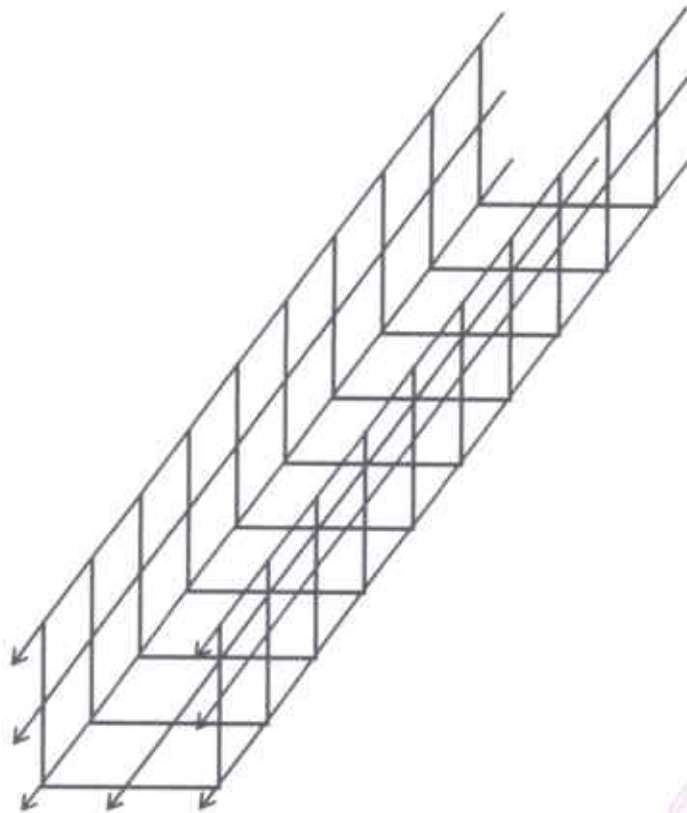
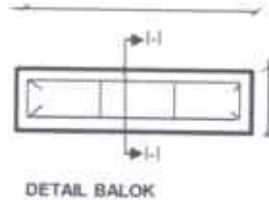
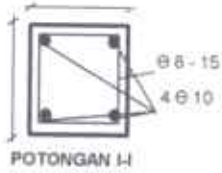
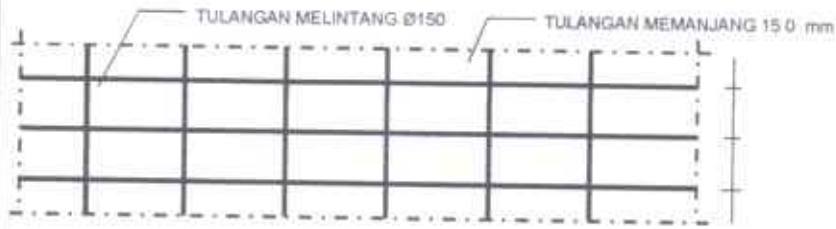

PROPINSI
RIAU

KABUPATEN
KAMPAR

KECAMATAN
TAPUNG HILIR

DESA
CINTA DAMAI

JENIS PRASARANA
Drainase
100 x 0,4 x 0,5 M

LOKASI
Drainase RT. 009 RW.
005 (1)

Dibuat Oleh
KAUR. PERENCANAAN

ANDY PRAYOGA, S.E

Disetujui Oleh,
KEPALA DESA
CINTA DAMAI

LEGIMAN, S.AP

Lembar..... Dari
Lembaran.....

RENCANA ANGGARAN BIAYA (RAB)
DESA CINTA DAMAI KECAMATAN TAPUNG HILIR
KABUPATEN KAMPAR PROPINSI RIAU
TAHUN ANGGARAN 2025

Bidang : Pembangunan Desa
 Kegiatan : Drainase RT. 009 RW. 005 (1)
 Ukuran / Dimensi : 100 x 0,4 x 0,5 (0,4 x 0,4) M
 Pagu Dana : Rp 56.440.000,00
 Waktu Pelaksanaan : 1 Bulan

NO	URAIAN	SATUAN	HARGA SATUAN (Rp)	JUMLAH (Rp.)	
1	2	3	4	5 = (3 + 4)	
I. BAHAN :					
	1 Pasir	13 M ³	300.000,00	3.900.000,00	
	2 Kerikil	20 M ³	410.000,00	8.200.000,00	
	3 Semen	106 Sak	90.000,00	9.540.000,00	
	4 Triplek 9 mm	18 Lembar	150.000,00	2.400.000,00	
	5 Kayu 5/7	1 M ³	3.200.000,00	3.200.000,00	
	6 Paku	31 Kg	28.000,00	868.000,00	
	7 Minyak Bageting	9 Liter	15.000,00	135.000,00	
	8 Besi Ø 10"	122 Batang	95.000,00	11.590.000,00	
	9 Besi Begol Ø 6	4 Batang	50.000,00	200.000,00	
	10 Kawat Ikat	19 Kg	20.000,00	380.000,00	
	11 Papan Kegiatan	1 Paket	250.000,00	250.000,00	
	12 Prasasti Kegiatan	1 Paket	800.000,00	800.000,00	
	13 Tanah Timbun	18 M ³	90.000,00	1.620.000,00	
	14 Air	13 Tong	70.000,00	910.000,00	
Jumlah				43.993.000,00	
II. ALAT :					
				-	
Jumlah				-	
III. UPAH :					
	1 Tukang	1 Orang	14 OH	180.000,00	2.520.000,00
	2 Pekerja	7 Orang	49 OH	150.000,00	7.350.000,00
Jumlah				9.870.000,00	

IV. HONORIUM TPK DAN PERENCANAAN DAN PKA				
1	Honor PKA	1 Keg	100.000,00	150.000,00
2	Biaya Perencanaan	1 Paket	1.350.000,00	1.350.000,00
3	Honorium TPK			
	- Ketua	1 Keg	431.000,00	431.000,00
	- Sekretaris	1 Keg	377.000,00	377.000,00
	- Anggota	1 Keg	269.000,00	269.000,00
Jumlah				2.577.000,00
TOTAL I + II + III + IV				56.440.000,00

CINTA DAMAI, 6 Agustus 2024

Disetujui/Mengesahkan,
KEPALA DESA CINTA DAMAI



LEGIMAN, S.AP

Dibuat Oleh,
KAUR. PERENCANAAN
DESA CINTA DAMAI



ANDY PRAYOGA, S.E

GAMBAR SARANA DAN PRASARANA

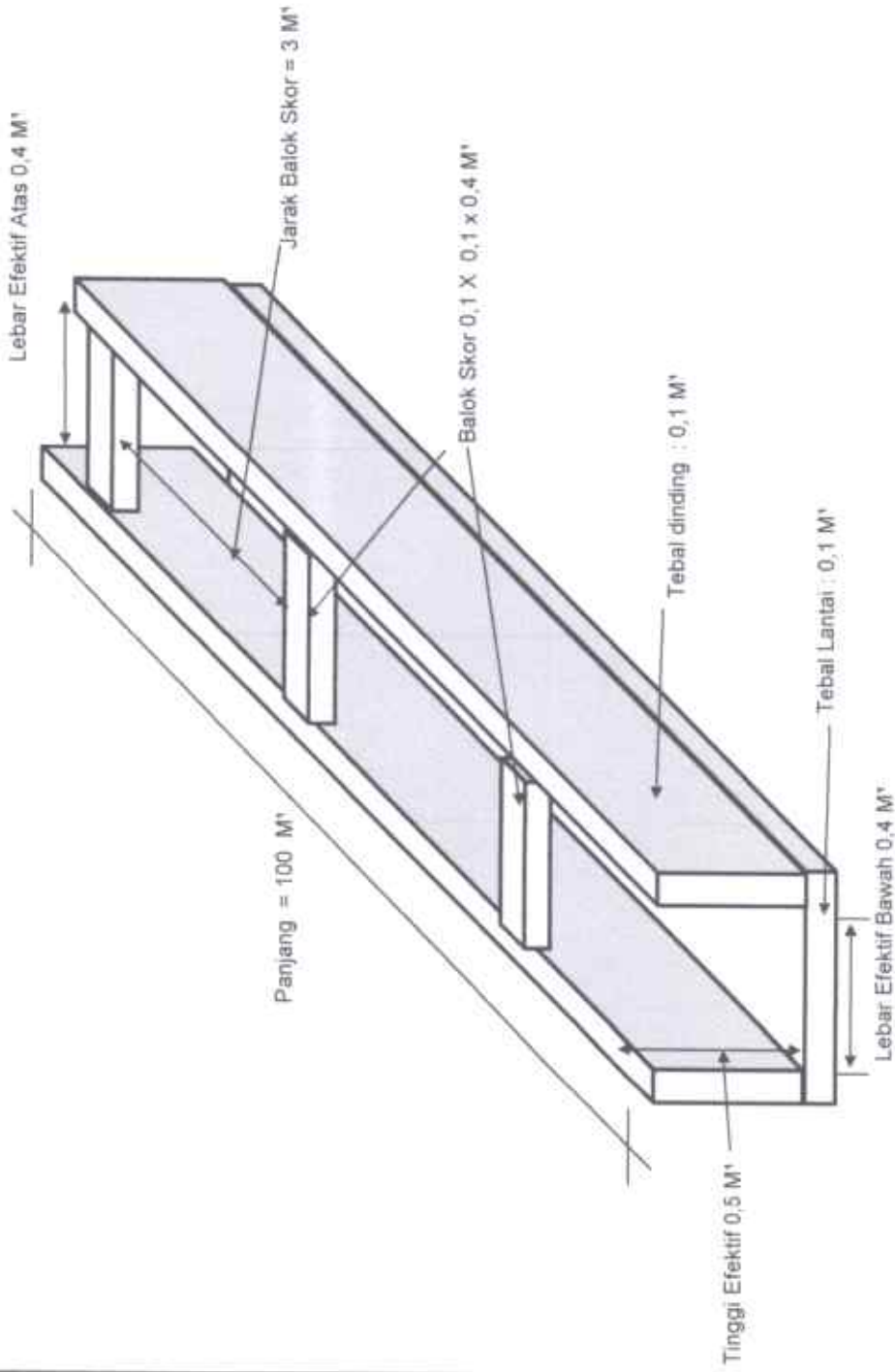

KABUPATEN
KAMPAR

KECAMATAN
TAPUNG HILIR

DESA

CINTA DAMAI

JENIS PRASARANA

Drainase

100 x 0,4 x 0,5 M

LOKASI

Drainase RT. 009 RW.
005 (SEBELAH PAK
TEGUH)

Dibuat Oleh

KAUR. PERENCANAAN

Andy Prayoga

ANDY PRAYOGA, S.E

Disetujui Oleh,
KEPALA DESA

Legiman

LEGIMAN, S.AP

Lembar..... Dan
Lembaran.....

GAMBAR SARANA DAN PRASARANA

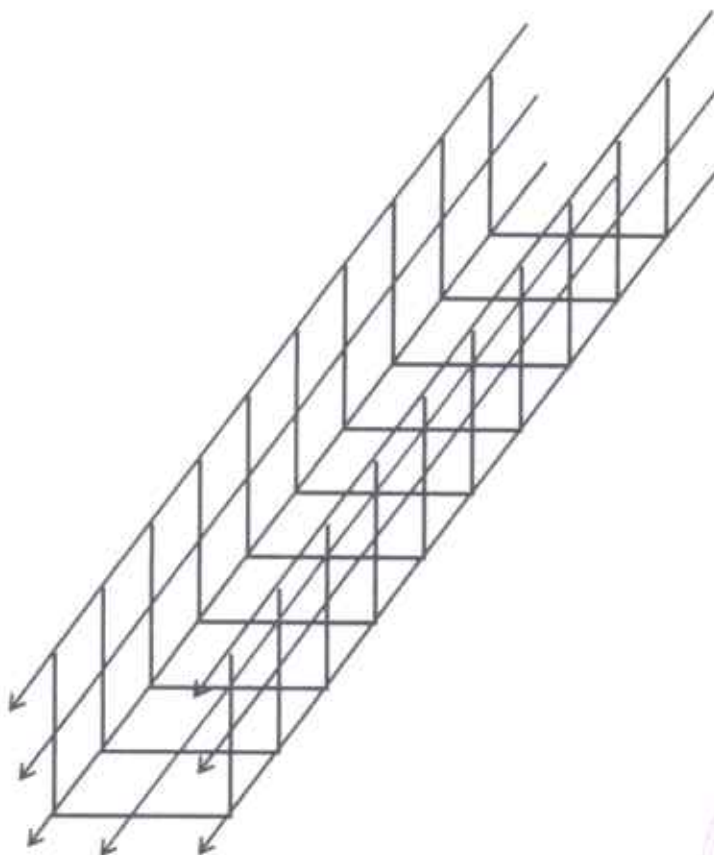
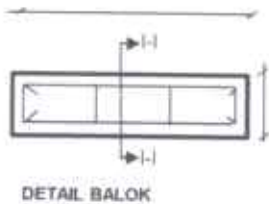
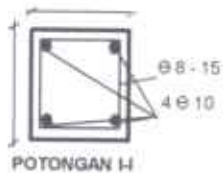
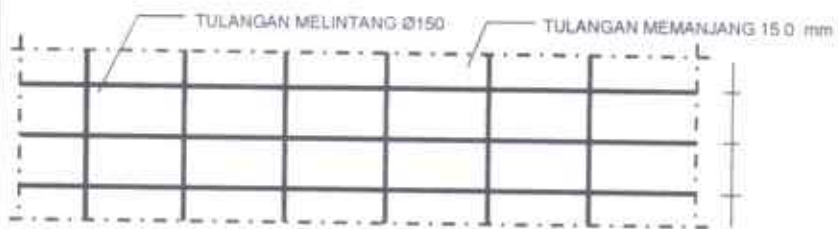

PROPINSI
RIAU

KABUPATEN
KAMPAR

KECAMATAN
TAPUNG HILIR

DESA
CINTA DAMAI

JENIS PRASARANA
Drainase
100 x 0,4 x 0,5 M

LOKASI
Drainase RT. 009 RW.
005 (SEBELAH PAK
TEGUH)

Dibuat Oleh
KAUR. PERENCANAAN

ANDY PRAYOGA, S.E

Disetujui Oleh,
KEPALA DESA
CINTA DAMAI

LEGIMAN, S.AP

Lembar Dari
Lembaran

RENCANA ANGGARAN BIAYA (RAB)
DESA CINTA DAMAI KECAMATAN TAPUNG HILIR
KABUPATEN KAMPAR PROPINSI RIAU
TAHUN ANGGARAN 2025

Bidang : Pembangunan Desa
 Kegiatan : Drainase RT. 009 RW. 005 (SEBELAH PAK TEGUH)
 Ukuran / Dimensi : 100 x 0,4 x 0,5 (0,4 x 0,4) M
 Pagu Dana : Rp 56.390.000,00
 Waktu Pelaksanaan : 1 Bulan

NO	URAIAN	SATUAN	HARGA SATUAN (Rp)	JUMLAH (Rp.)	
1	2	3	4	5 = (3 + 4)	
I. BAHAN :					
	1 Pasir	13 M ³	300.000,00	3.900.000,00	
	2 Kerikil	20 M ³	410.000,00	8.200.000,00	
	3 Semen	106 Sak	90.000,00	9.540.000,00	
	4 Triplek 9 mm	16 Lembar	150.000,00	2.400.000,00	
	5 Kayu 5/7	1 M ³	3.200.000,00	3.200.000,00	
	6 Paku	31 Kg	28.000,00	868.000,00	
	7 Minyak Bageting	9 Liter	15.000,00	135.000,00	
	8 Besi Ø 10"	122 Batang	95.000,00	11.590.000,00	
	9 Besi Begol Ø 6	4 Batang	50.000,00	200.000,00	
	10 Kawat Ikat	19 Kg	20.000,00	380.000,00	
	11 Papan Kegiatan	1 Paket	250.000,00	250.000,00	
	12 Prasasti Kegiatan	1 Paket	800.000,00	800.000,00	
	13 Tanah Timbun	18 M ³	90.000,00	1.620.000,00	
	14 Air	13 Tong	70.000,00	910.000,00	
Jumlah				43.993.000,00	
II. ALAT :					
Jumlah				-	
III. UPAH :					
	1 Tukang	1 Orang	14 OH	180.000,00	2.520.000,00
	2 Pekerja	7 Orang	49 OH	150.000,00	7.350.000,00
Jumlah				9.870.000,00	

IV. HONORIUM TPK DAN PERENCANAAN DAN PKA					
1	Honor PKA	1	Keg	100.000,00	100.000,00
2	Biaya Perencanaan	1	Paket	1.350.000,00	1.350.000,00
3	Honorium TPK				
	- Ketua	1	Keg	431.000,00	431.000,00
	- Sekretaris	1	Keg	377.000,00	377.000,00
	- Anggota	1	Keg	269.000,00	269.000,00
Jumlah					2.527.000,00
TOTAL I + II + III + IV					56.390.000,00

CINTA DAMAI, 6 Syahr 2024

Disetujui/Mengesahkan,
KEPALA DESA CINTA DAMAI



LEGIMAN, S.AP

Dibuat Oleh,
KAUR. PERENCANAAN
DESA CINTA DAMAI



ANDY PRAYOGA, S.E

GAMBAR SARANA DAN PRASARANA

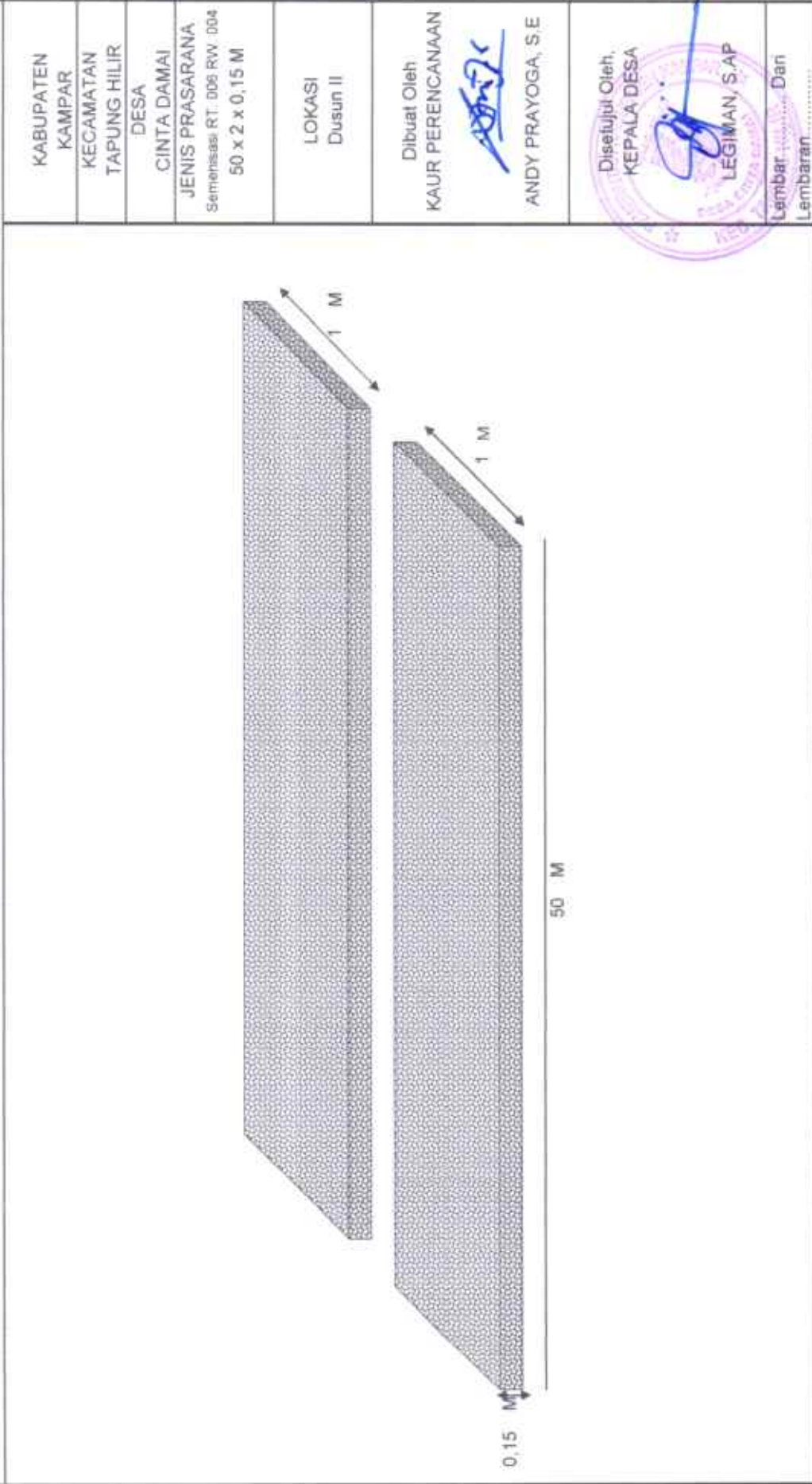

KABUPATEN
KAMPAR

KECAMATAN
TAPUNG HILIR

DESA
CINTA DAMAI

JENIS PRASARANA
Semihisasi RT. 008 RW. 004
50 x 2 x 0,15 M

LOKASI
Dusun II

Dibuat Oleh
KAUR PERENCANAAN

ANDY PRAYOGA, S.E

Disetujui Oleh,
KEPALA DESA

Lambar Dan
Lembaran.....

GAMBAR SARANA DAN PRASARANA

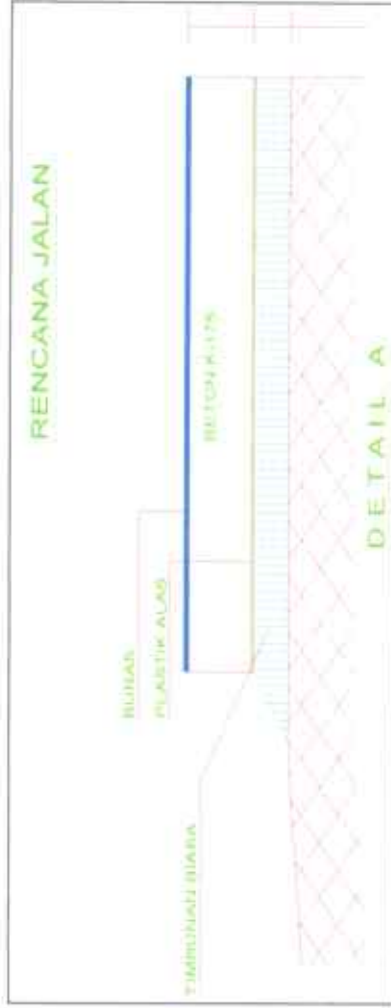

KABUPATEN
KAMPAR
KECAMATAN
TAPUNG HILIR
DESA
CINTA DAMAI
JENIS PRASARANA:
Sementisasi RT. 006 RW. 00
50 x 2 x 0,15 M

LOKASI
Dusun II

Dibuat Oleh
KASI PERENCANAAN

ANDY PRAYOGA, S.E

Disetujui Oleh,
KEPALA DESA

LEGIMAN, S.AP

Lembar..... Dari
Lembaran.....



RENCANA ANGGARAN BIAYA (RAB)
DESA CINTA DAMAI KECAMATAN TAPUNG HILIR
KABUPATEN KAMPAR PROPINSI RIAU
TAHUN ANGGARAN 2025

Bidang : Pembangunan Desa
 Kegiatan : Semenisasi RT. 006 RW. 004
 Ukuran / Demensi : 50 x 2 x 0,15 M
 Pagu Dana : Rp 34.324.000,00
 Waktu Pelaksanaan : 1 Bulan

NO	URAIAN	SATUAN	HARGA SATUAN (Rp)	JUMLAH (Rp.)	
1	2	3	4	5 = (3 + 4)	
I. BAHAN :					
	1 Pasir Cor	9 M ³	300.000,00	2.700.000,00	
	2 Kerikil	12 M ³	410.000,00	4.920.000,00	
	3 Semen	98 Sak	90.000,00	8.820.000,00	
	4 Kayu Kelas II	0,3 M ³	3.200.000,00	960.000,00	
	5 Kayu 5/7	0,2 M ³	3.200.000,00	640.000,00	
	6 Paku	2 Kg	28.000,00	56.000,00	
	7 Minyak Begesting	3 Liter	15.000,00	45.000,00	
	8 Aspal	150 Kg	20.000,00	3.000.000,00	
	9 Kayu Bakar	1,0 M ³	994.000,00	994.000,00	
	10 Sirtu	1 M ³	300.000,00	300.000,00	
	11 Plastik Hitam	50 M ³	17.000,00	850.000,00	
	12 Air	20,0 Tong	70.000,00	1.400.000,00	
	13 Tanah Timbun	20 M ³	95.000,00	1.900.000,00	
	14 Papan Kegiatan	1 Paket	250.000,00	250.000,00	
	15 Prasasti Kegiatan	1,0 Paket	800.000,00	800.000,00	
Jumlah				27.635.000,00	
II. ALAT :					
Jumlah				-	
III. UPAH :					
	1 Tukang	1 Orang	5 OH	180.000,00	900.000,00
	2 Pekerja	6 Orang	30 OH	150.000,00	4.500.000,00
Jumlah				5.400.000,00	

IV. HONORIUM TPK DAN PERENCANAAN DAN PKA					
1	Honor PKA	1	Keg	100.000,00	100.000,00
2	Biaya Perencanaan	1	Keg	661.000,00	661.000,00
3	Honorium TPK				
	- Ketua	1	Keg	211.000,00	211.000,00
	- Sekretaris	1	Keg	185.000,00	185.000,00
	- Anggota	1	Keg	132.000,00	132.000,00
Jumlah					1.289.000,00
TOTAL I + II + III + IV					34.324.000,00

CINTA DAMAI, 6 September 2024

Disetujui/Mengesahkan,
KEPALA DESA CINTA DAMAI





LEGIMAN, S.AP

Dibuat Oleh,
KASI PERENCANAAN
DESA CINTA DAMAI

ANDY PRAYOGA, S.E

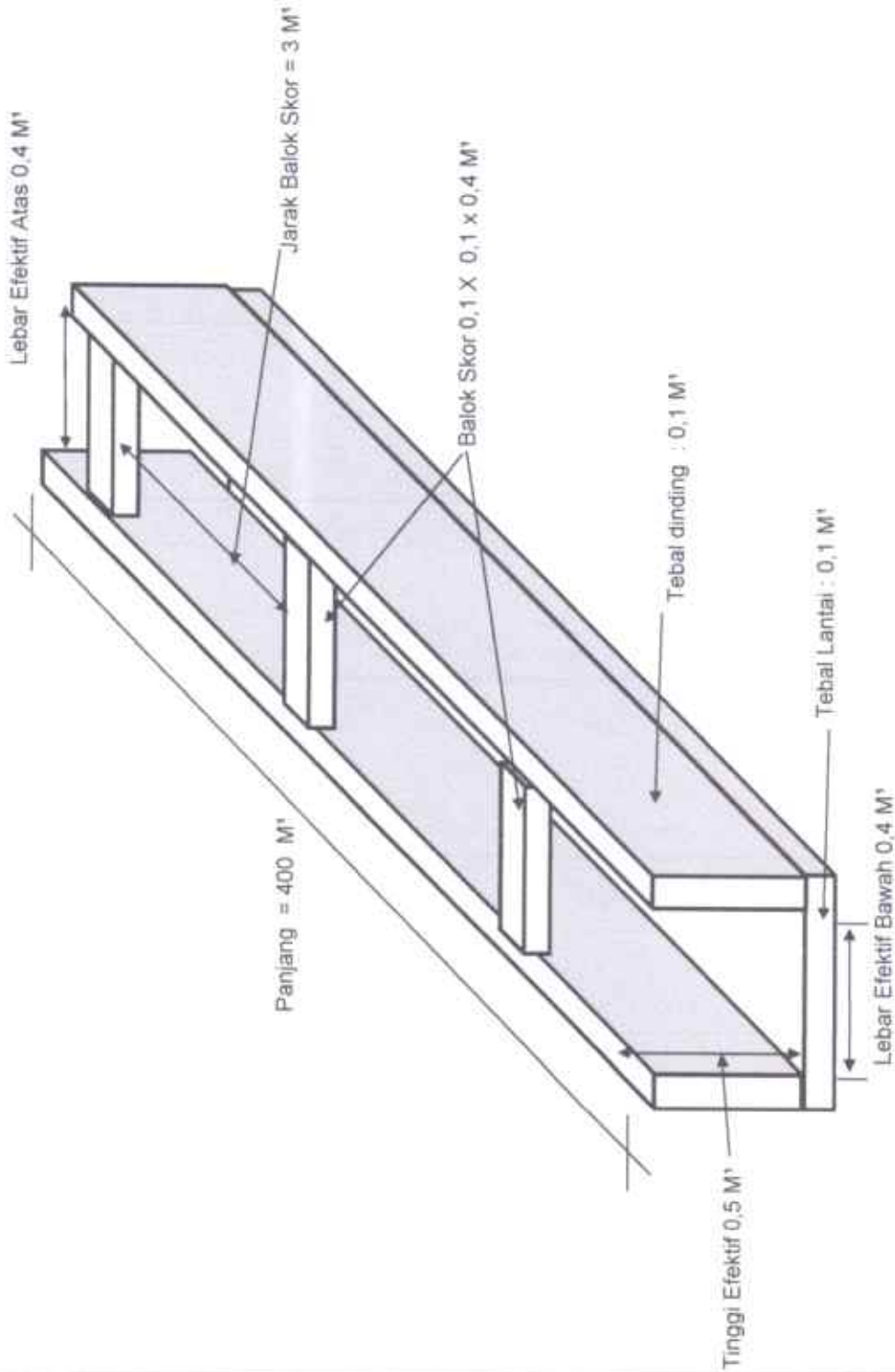
GAMBAR SARANA DAN PRASARANA



KABUPATEN KAMPAR
KECAMATAN TAPUNG HILIR
DESA CINTA DAMAI
JENIS PRASARANA Drainase 400 x 0,4 x 0,5 M
LOKASI Drainase RT. 010 RW. 006
Dibuat Oleh KAUR. PERENCANAAN <i>Andy Prayoga</i>
ANDY PRAYOGA, S.E
Disetujui Oleh, KEPALA DESA <i>Legiman</i> LEGIMAN, S.AP
Lembar Dari Lembaran.....



GAMBAR SARANA DAN PRASARANA

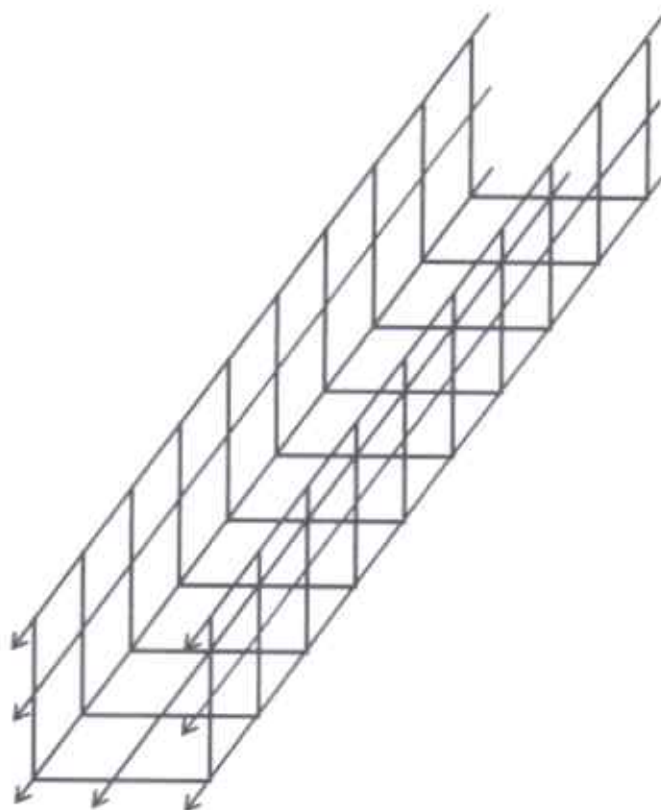
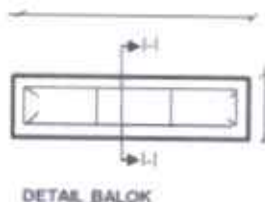
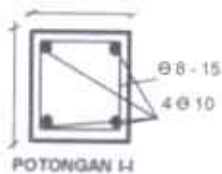
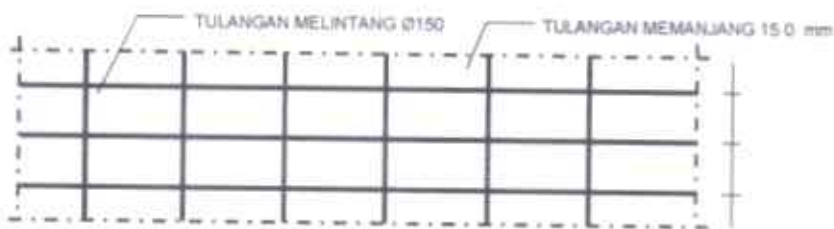

PROPINSI
RIAU

KABUPATEN
KAMPAR

KECAMATAN
TAPUNG HILIR

DESA
CINTA DAMAI

JENIS PRASARANA
Drainase
400 x 0,4 x 0,5 M

LOKASI
Drainase RT. 010 RW.
006

Dibuat Oleh
KAUR. PERENCANAAN

ANDY PRAYOGA, S.E

Disetujui Oleh,
KEPALA DESA
CINTA DAMAI

LEGIMAN, S.AP

Lembar Dari
Lembaran

RENCANA ANGGARAN BIAYA (RAB)
DESA CINTA DAMAI KECAMATAN TAPUNG HILIR
KABUPATEN KAMPAR PROPINSI RIAU
TAHUN ANGGARAN 2025

Bidang : Pembangunan Desa
 Kegiatan : Drainase RT. 010 RW. 006
 Ukuran / Dimensi : 400 x 0,4 x 0,5 (0,4 x 0,4) M
 Pagu Dana : Rp 237.216.000,00
 Waktu Pelaksanaan : 1 Bulan

NO	URAIAN	SATUAN	HARGA SATUAN (Rp)	JUMLAH (Rp.)	
1	2	3	4	5 = (3 + 4)	
I. BAHAN :					
1	Pasir	40 M ³	300.000,00	12.000.000,00	
2	Kerikil	57 M ³	410.000,00	23.370.000,00	
3	Semen	421 Sak	90.000,00	37.890.000,00	
4	Triplek 9 mm	62 Lembar	150.000,00	9.300.000,00	
5	Kayu 5/7	3 M ³	3.200.000,00	9.600.000,00	
6	Paku	125 Kg	28.000,00	3.500.000,00	
7	Minyak Bageting	37 Liter	15.000,00	555.000,00	
8	Besi Ø 10"	487 Batang	95.000,00	46.265.000,00	
9	Besi Begol Ø 6	11 Batang	50.000,00	550.000,00	
10	Kawat Ikat	75 Kg	20.000,00	1.500.000,00	
11	Papan Kegiatan	1 Paket	250.000,00	250.000,00	
12	Prasasti Kegiatan	1 Paket	800.000,00	800.000,00	
13	Tanah Timbun	80 M ³	90.000,00	7.200.000,00	
14	Air	56 Tong	70.000,00	3.920.000,00	
Jumlah				156.700.000,00	
II. ALAT :					
				-	
Jumlah				-	
III. UPAH :					
1	Tukang	2 Orang	57 OH	180.000,00	10.260.000,00
2	Pekerja	10 Orang	399 OH	150.000,00	59.850.000,00
Jumlah				70.110.000,00	

IV. HONORIUM TPK DAN PERENCANAAN DAN PKA					
1	Honor PKA	1	Keg	200.000,00	200.000,00
2	Biaya Perencanaan	1	Paket	5.670.000,00	5.670.000,00
3	Honorium TPK				
	- Ketua	1	Keg	1.814.000,00	1.814.000,00
	- Sekretaris	1	Keg	1.588.000,00	1.588.000,00
	- Anggota	1	Keg	1.134.000,00	1.134.000,00
Jumlah					10.406.000,00
TOTAL I + II + III + IV					237.216.000,00

CINTA DAMAI . 6. 5/11/2024

Disetujui/Mengesahkan,
KEPALA DESA CINTA DAMAI



Dibuat Oleh,
KAUR. PERENCANAAN
DESA CINTA DAMAI

Handwritten signature in blue ink. Below it, the name **ANDY PRAYOGA, S.E** is printed.

GAMBAR SARANA DAN PRASARANA

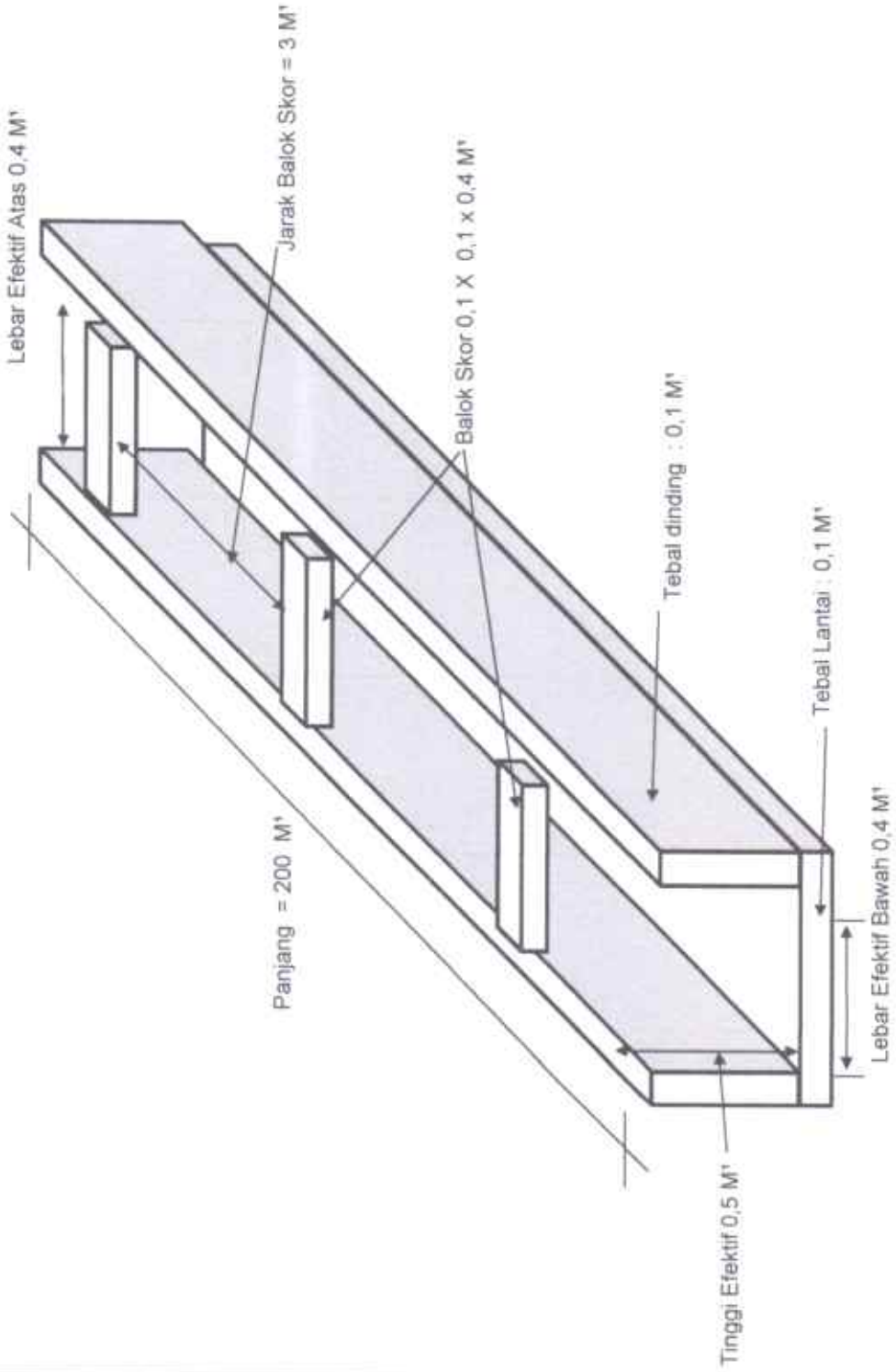

KABUPATEN KAMPAR
KECAMATAN TAPUNG HILIR
DESA CINTA DAMAI
JENIS PRASARANA Drainase 200 x 0,4 x 0,5 M
LOKASI Drainase RT. 011 RW. 001
Dibuat Oleh KAUR. PERENCANAAN <i>Andy Prayoga</i>
ANDY PRAYOGA, S.E
Disetujui Oleh, KEPALA DESA <i>Legiman</i> LEGIMAN, S.AP
Lembar..... Dan Lembaran.....

GAMBAR SARANA DAN PRASARANA

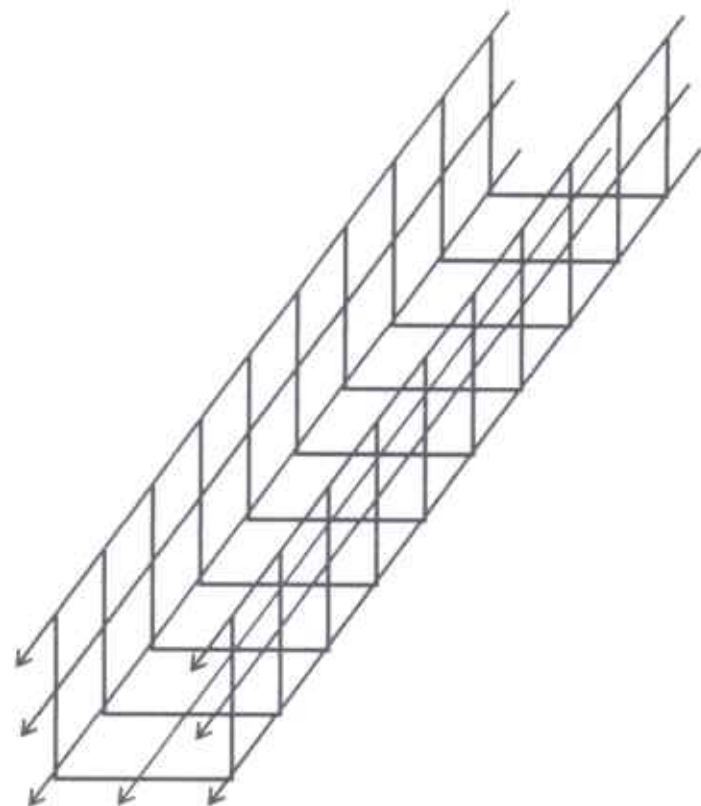
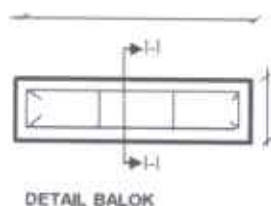
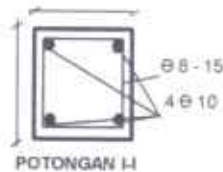
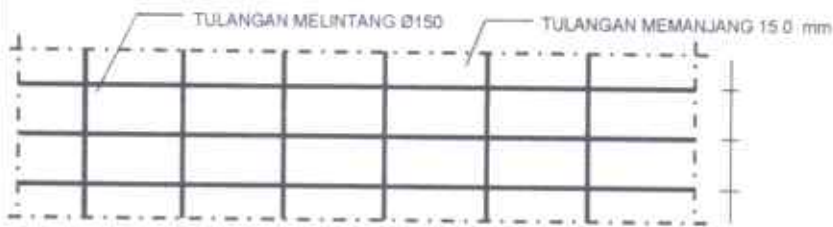

PROPINSI
RIAU

KABUPATEN
KAMPAR

KECAMATAN
TAPUNG HILIR

DESA
CINTA DAMAI

JENIS PRASARANA
Drainase
200 x 0,4 x 0,5 M

LOKASI
Drainase RT. 011 RW. 001

Dibuat Oleh
KAUR. PERENCANAAN

ANDY PRAYOGA, S.E

Disetujui Oleh,
KEPALA DESA
CINTA DAMAI

LEGIMAN, S.AP

Lembar..... Dari
Lembaran.....

RENCANA ANGGARAN BIAYA (RAB)
DESA CINTA DAMAI KECAMATAN TAPUNG HILIR
KABUPATEN KAMPAR PROPINSI RIAU
TAHUN ANGGARAN 2025

Bidang : Pembangunan Desa
 Kegiatan : Drainase RT. 011 RW. 001
 Ukuran / Demensi : 200 x 0,4 x 0,5 (0,4 x 0,4) M
 Pagu Dana : Rp 120.939.000,00
 Waktu Pelaksanaan : 1 Bulan

NO	URAIAN	SATUAN	HARGA SATUAN (Rp)	JUMLAH (Rp.)	
1	2	3	4	5 = (3 + 4)	
I. BAHAN :					
	1 Pasir	22 M ³	300.000,00	6.600.000,00	
	2 Kerikil	32 M ³	410.000,00	13.120.000,00	
	3 Semen	211 Sak	90.000,00	18.990.000,00	
	4 Triplek 9 mm	31 Lembar	150.000,00	4.650.000,00	
	5 Kayu 5/7	2 M ³	3.200.000,00	6.400.000,00	
	6 Paku	63 Kg	28.000,00	1.764.000,00	
	7 Minyak Bageting	18 Liter	15.000,00	270.000,00	
	8 Besi Ø 10"	244 Batang	95.000,00	23.180.000,00	
	9 Besi Begol Ø 6	6 Batang	50.000,00	300.000,00	
	10 Kawat Ikat	37 Kg	20.000,00	740.000,00	
	11 Papan Kegiatan	1 Paket	250.000,00	250.000,00	
	12 Prasasti Kegiatan	1 Paket	800.000,00	800.000,00	
	13 Tanah Timbun	35 M ³	90.000,00	3.150.000,00	
	14 Air	27 Tong	70.000,00	1.890.000,00	
Jumlah				82.104.000,00	
II. ALAT :					
				-	
Jumlah				-	
III. UPAH :					
	1 Tukang	1 Orang	28 OH	180.000,00	5.040.000,00
	2 Pekerja	7 Orang	196 OH	150.000,00	29.400.000,00
Jumlah				34.440.000,00	

IV. HONORIUM TPK DAN PERENCANAAN DAN PKA					
1	Honor PKA	1	Keg	200.000,00	200.000,00
2	Biaya Perencanaan	1	Paket	2.330.000,00	2.330.000,00
3	Honorium TPK				
	- Ketua	1	Keg	746.000,00	746.000,00
	- Sekretaris	1	Keg	653.000,00	653.000,00
	- Anggota	1	Keg	466.000,00	466.000,00
Jumlah					4.395.000,00
TOTAL I + II + III + IV					120.939.000,00

CINTA DAMAI, 6 & 2024

Disetujui/Mengesahkan,
KEPALA DESA CINTA DAMAI



LEGIMAN, S.AP

Dibuat Oleh,
KAUR. PERENCANAAN
DESA CINTA DAMAI



ANDY PRAYOGA, S.E

GAMBAR SARANA DAN PRASARANA

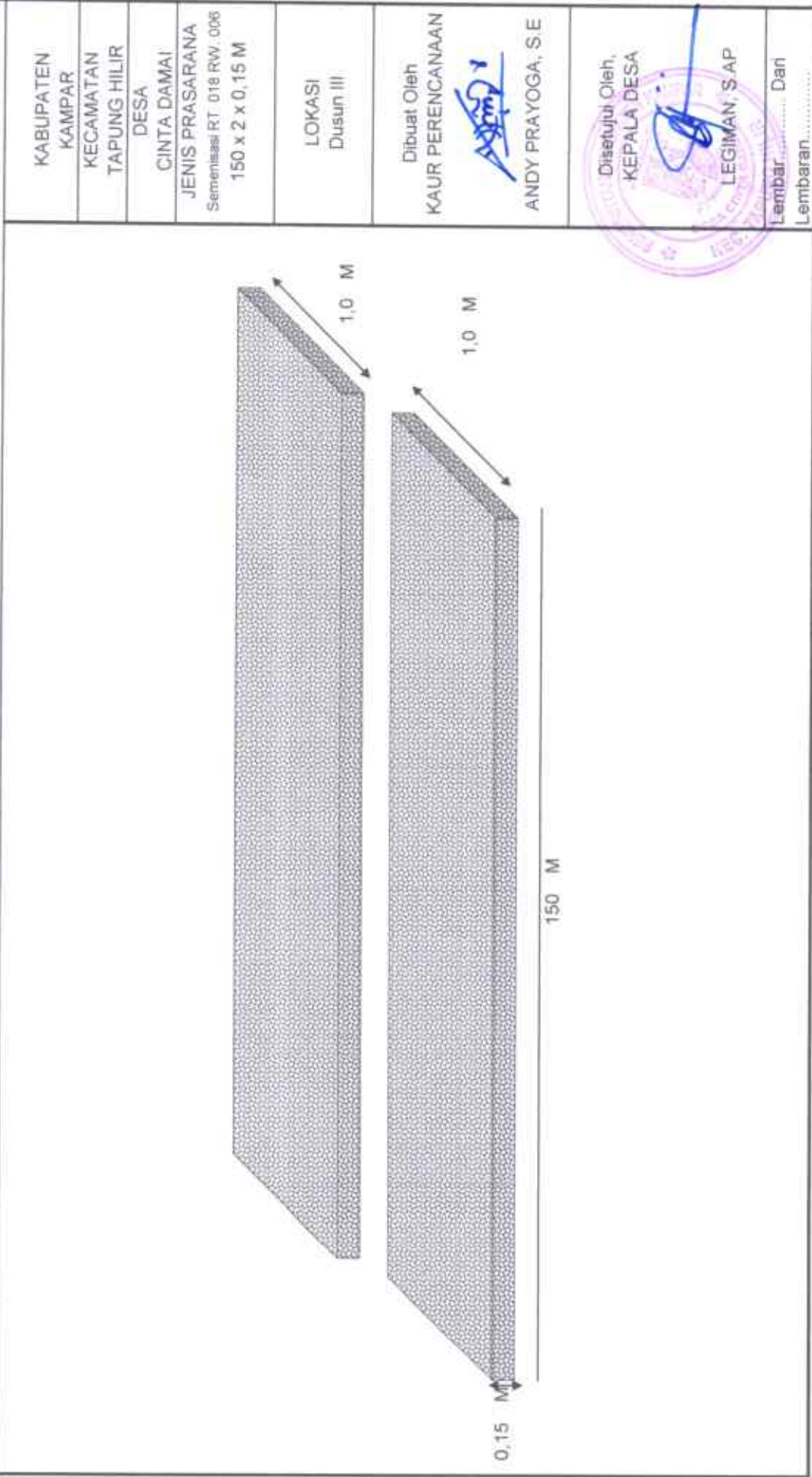

KABUPATEN
KAMPAR
KECAMATAN
TAPUNG HILIR
DESA
CINTA DAMAI
JENIS PRASARANA
Semenisasi RT 018 RW .006
150 x 2 x 0,15 M

LOKASI
Dusun III

Dibuat Oleh
KAUR PERENCANAAN
Andy Prayoga
ANDY PRAYOGA, S.E

Disetujui Oleh,
KEPALA DESA
Legiman
LEGIMAN, S.AP

Lambar Dari
Lembaran.....

GAMBAR SARANA DAN PRASARANA

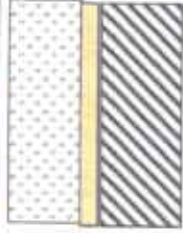
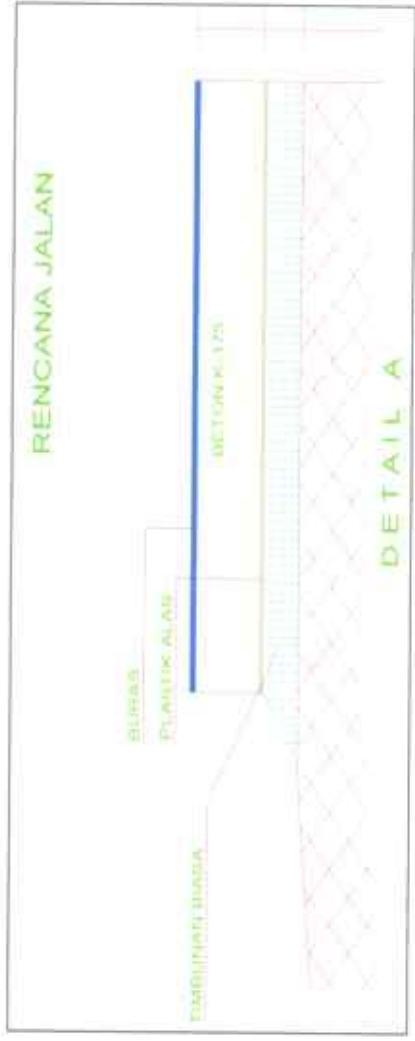

KABUPATEN KAMPAR
KECAMATAN TAPUNG HILIR
DESA CINTA DAMAI
JENIS PRASARANA Semesta RT 018 RW 006 150 x 2 x 0,15 M
LOKASI Dusun III
Dibuat Oleh KAUR PERENCANAAN  ANDY PRAYOGA, S.E
Disetujui Oleh, KEPALA DESA  LEGIMAN, S.AP
Lembar Dan Lembaran.....



RENCANA ANGGARAN BIAYA (RAB)
DESA CINTA DAMAI KECAMATAN TAPUNG HILIR
KABUPATEN KAMPAR PROPINSI RIAU
TAHUN ANGGARAN 2025

Bidang : Pembangunan Desa
 Kegiatan : Semenisasi RT. 018 RW. 006
 Ukuran / Demensi : 150 x 2 x 0,15 M
 Pagu Dana : Rp 90.470.000,00
 Waktu Pelaksanaan : 1 Bulan

NO	URAIAN	SATUAN	HARGA SATUAN (Rp)	JUMLAH (Rp.)
1	2	3	4	5 = (3 + 4)
I. BAHAN :				
	1 Pasir Cor	25 M ³	300.000,00	7.500.000,00
	2 Kerikil	35 M ³	410.000,00	14.350.000,00
	3 Semen	294 Sak	90.000,00	26.460.000,00
	4 Kayu Kelas II	0,7 M ³	3.200.000,00	2.240.000,00
	5 Kayu 5/7	0,5 M ³	3.200.000,00	1.600.000,00
	6 Paku	5 Kg	28.000,00	140.000,00
	7 Minyak Begesting	9 Liter	17.000,00	153.000,00
	8 Aspal	450 Kg	20.000,00	9.000.000,00
	9 Kayu Bakar	2,0 M ³	994.000,00	1.988.000,00
	10 Sirtu	3 M ³	250.000,00	750.000,00
	11 Plastik Hitam	150 M ³	17.000,00	2.550.000,00
	12 Air	20,0 Tong	70.000,00	1.400.000,00
	13 Tanah Timbun	20 M ³	90.000,00	1.800.000,00
	14 Papan Kegiatan	1 Paket	250.000,00	250.000,00
	15 Prasasti Kegiatan	1,0 Paket	800.000,00	800.000,00
Jumlah				70.981.000,00
II. ALAT :				
Jumlah				-
III. UPAH :				
	1 Tukang	1 Orang	15 OH	180.000,00
	2 Pekerja	6 Orang	90 OH	150.000,00
Jumlah				16.200.000,00

IV. HONORIUM TPK DAN PERENCANAAN DAN PKA					
1	Honor PKA	1	Keg	150.000,00	150.000,00
2	Biaya Perencanaan	1	Keg	1.744.000,00	1.744.000,00
3	Honorium TPK				
	- Ketua	1	Keg	558.000,00	558.000,00
	- Sekretaris	1	Keg	488.000,00	488.000,00
	- Anggota	1	Keg	349.000,00	349.000,00
Jumlah					3.289.000,00
TOTAL I + II + III + IV					90.470.000,00

CINTA DAMAI

6 September 2024

Disetujui/Mengesahkan,
KEPALA DESA CINTA DAMAI



LEGIMAN, S.AP

Dibuat Oleh,
KAUR PERENCANAAN
DESA CINTA DAMAI

ANDY PRAYOGA, S.E

GAMBAR SARANA DAN PRASARANA

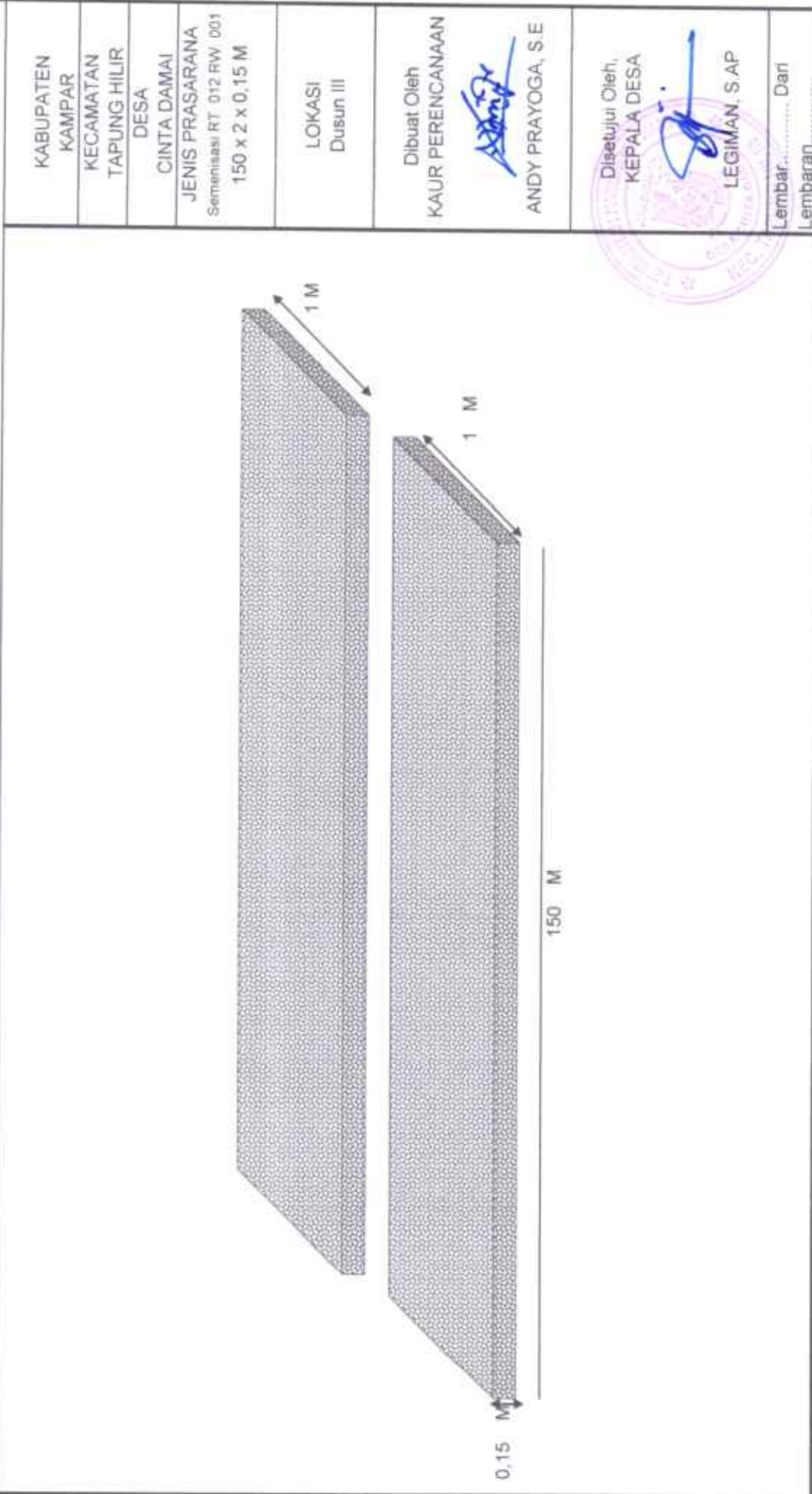

KABUPATEN
KAMPAR

KECAMATAN
TAPUNG HILIR

DESA

CINTA DAMAI

JENIS PRASARANA

Semenisasi RT 012 RW 001

150 x 2 x 0,15 M

LOKASI
Dusun III

Dibuat Oleh
KAUR PERENCANAAN

ANDY PRAYOGA, S.E

Disetujui Oleh,
KEPALA DESA

LEGIMAN, S.AP

Lembar..... Dari
Lembaran.....

GAMBAR SARANA DAN PRASARANA

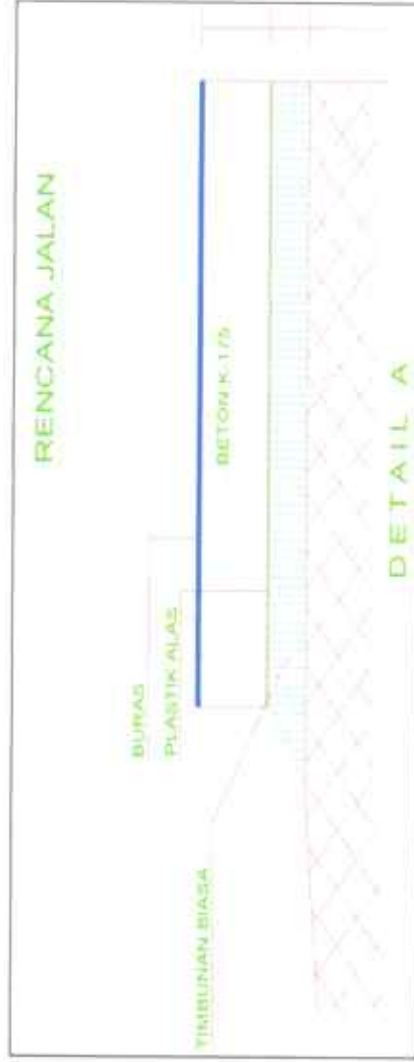
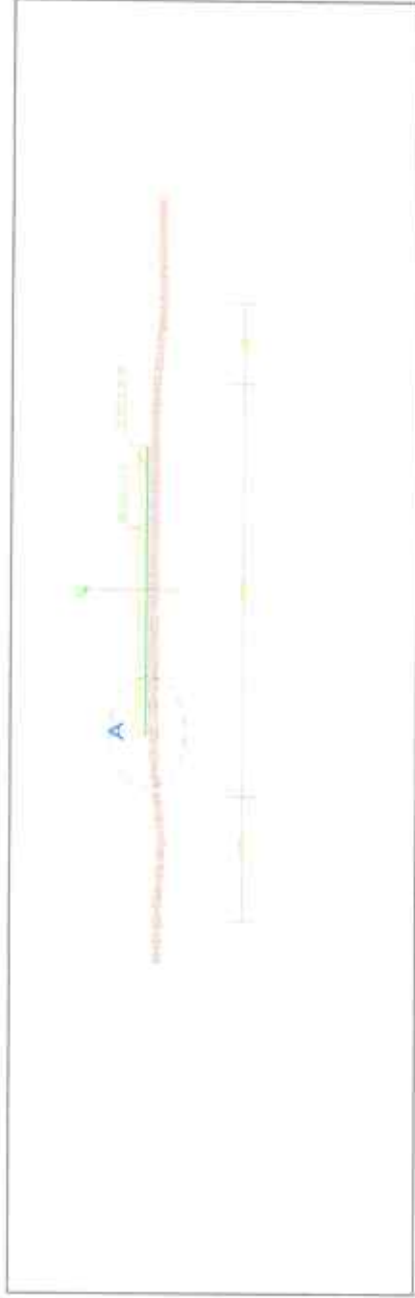

KABUPATEN

KAMPAR

KECAMATAN

TAPUNG HILIR

DESA

CINTA DAMAI

JENIS PRASARANA

Sementisasi RT. 012 RW. 001

150 x 2 x 0,15 M

LOKASI

Dusun III

Dibuat Oleh

KAUR PERENCANAAN

Andy Prayoga

ANDY PRAYOGA, S.E

Disetujui Oleh,

KEPALA DESA

Legiman

LEGIMAN, S.AP

Lembar:.....

Dari

Lembaran.....

RENCANA ANGGARAN BIAYA (RAB)
DESA CINTA DAMAI KECAMATAN TAPUNG HILIR
KABUPATEN KAMPAR PROPINSI RIAU
TAHUN ANGGARAN 2025

Bidang : Pembangunan Desa
 Kegiatan : Semenisasi RT. 012 RW. 001
 Ukuran / Demensi : 150 x 2 x 0,15 M
 Pagu Dana : Rp 90.470.000,00
 Waktu Pelaksanaan : 1 Bulan

NO	URAIAN	SATUAN	HARGA SATUAN (Rp)	JUMLAH (Rp.)
1	2	3	4	5 = (3 + 4)
I. BAHAN :				
	1 Pasir Cor	25 M ³	300.000,00	7.500.000,00
	2 Kerikil	35 M ³	410.000,00	14.350.000,00
	3 Semen	294 Sak	90.000,00	26.460.000,00
	4 Kayu Kelas II	0,7 M ³	3.200.000,00	2.240.000,00
	5 Kayu 5/7	0,5 M ³	3.200.000,00	1.600.000,00
	6 Paku	5 Kg	28.000,00	140.000,00
	7 Minyak Begesting	9 Liter	17.000,00	153.000,00
	8 Aspal	450 Kg	20.000,00	9.000.000,00
	9 Kayu Bakar	2,0 M ³	994.000,00	1.988.000,00
	10 Sirtu	3 M ³	250.000,00	750.000,00
	11 Plastik Hitam	150 M ³	17.000,00	2.550.000,00
	12 Air	20,0 Tong	70.000,00	1.400.000,00
	13 Tanah Timbun	20 M ³	90.000,00	1.800.000,00
	14 Papan Kegiatan	1 Paket	250.000,00	250.000,00
	15 Prasasti Kegiatan	1,0 Paket	800.000,00	800.000,00
Jumlah				70.981.000,00
II. ALAT :				
Jumlah				-
III. UPAH :				
	1 Tukang	1 Orang	15 OH	2.700.000,00
	2 Pekerja	6 Orang	90 OH	13.500.000,00
Jumlah				16.200.000,00

IV. HONORIUM TPK DAN PERENCANAAN DAN PKA					
1	Honor PKA	1	Keg	150.000,00	150.000,00
2	Biaya Perencanaan	1	Keg	1.744.000,00	1.744.000,00
3	Honorium TPK				
	- Ketua	1	Keg	558.000,00	558.000,00
	- Sekretaris	1	Keg	488.000,00	488.000,00
	- Anggota	1	Keg	349.000,00	349.000,00
Jumlah					3.289.000,00
TOTAL I + II + III + IV					90.470.000,00

CINTA DAMAI , 6 September 2024

Disetujui/Mengesahkan,
KEPALA DESA CINTA DAMAI



LEGIMAN, S.AP

Dibuat Oleh,
KAUR PERENCANAAN
DESA CINTA DAMAI



ANDY PRAYOGA, S.E

GAMBAR SARANA DAN PRASARANA

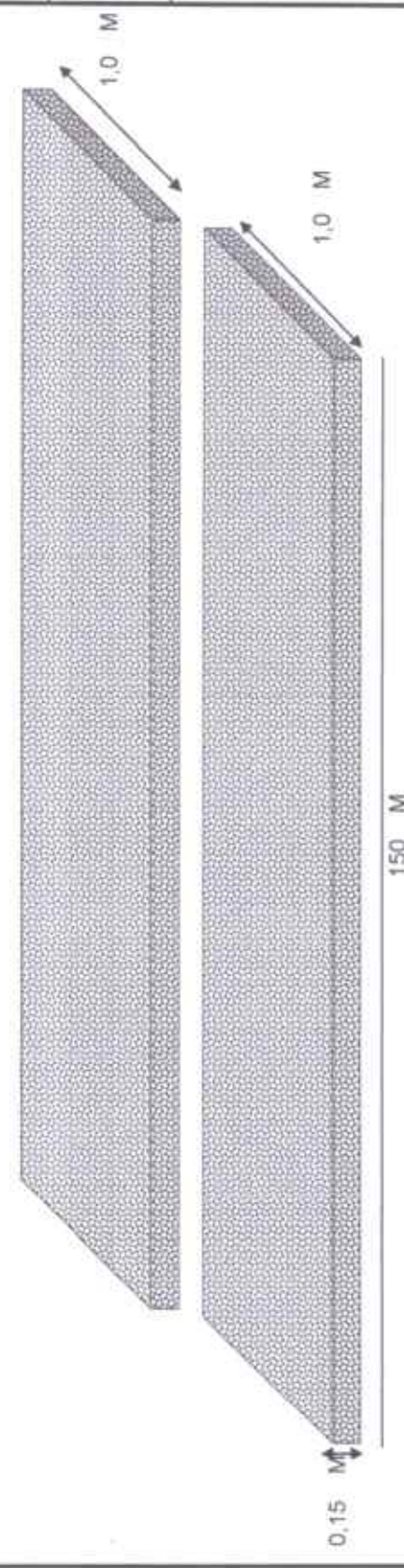
<p>KABUPATEN KAMPAR KECAMATAN TAPUNG HILIR DESA CINTA DAMAI JENIS PRASARANA Sementisasi RT. 018 RW. 00E 150 x 2 x 0,15 M</p>	
<p>LOKASI Dusun III</p>	
<p>Dibuat Oleh KAUR PERENCANAAN <i>Andy</i> ANDY PRAYOGA, S.E</p>	
<p>Disetujui Oleh, KEPALA DESA <i>[Signature]</i> LEGIMAN, S.AP</p>	
<p>Lembar..... Dan Lembaran.....</p>	

GAMBAR SARANA DAN PRASARANA

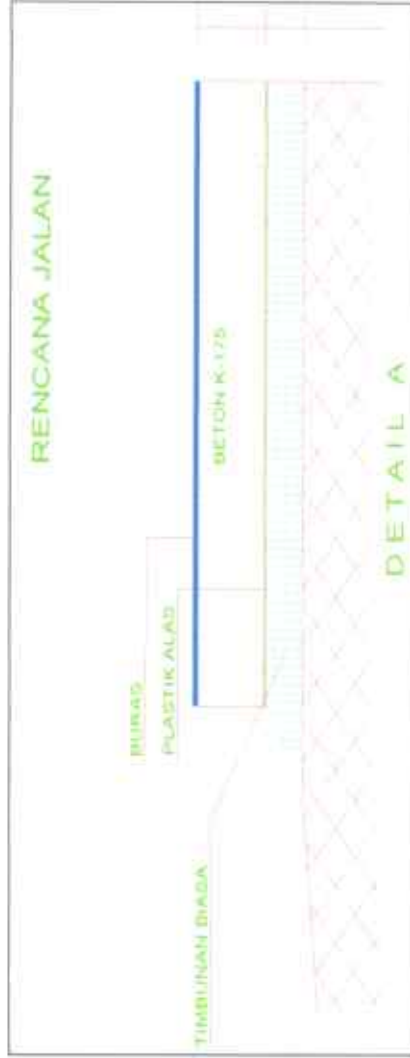
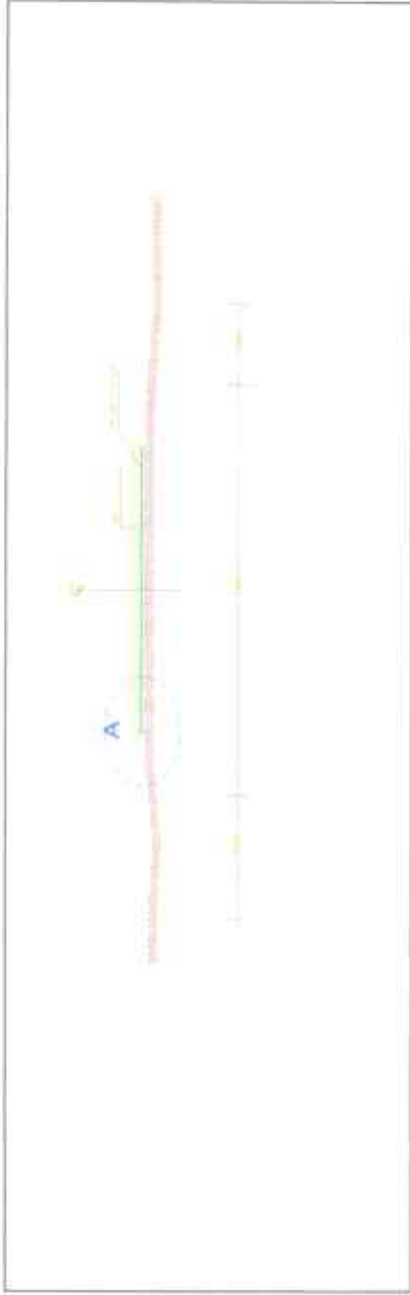

KABUPATEN
KAMPAR
KECAMATAN
TAPUNG HILIR
DESA
CINTA DAMAI
JENIS PRASARANA
Sementisasi RT. 018 RW. 006
150 x 2 x 0,15 M

LOKASI
Dusun III

Dibuat Oleh
KAUR PERENCANAAN
Andy
ANDY PRAYOGA, S.E

Disetujui Oleh,
KEPALA DESA
Legiman
LEGIMAN, S.AP

Lembar Dari
Lembaran

RENCANA ANGGARAN BIAYA (RAB)
DESA CINTA DAMAI KECAMATAN TAPUNG HILIR
KABUPATEN KAMPAR PROPINSI RIAU
TAHUN ANGGARAN 2025

Bidang : Pembangunan Desa
 Kegiatan : Semenisasi RT. 018 RW. 006
 Ukuran / Demensi : 150 x 2 x 0,15 M
 Pagu Dana : Rp 88.071.000,00
 Waktu Pelaksanaan : 1 Bulan

NO	URAIAN	SATUAN	HARGA SATUAN (Rp)	JUMLAH (Rp.)
1	2	3	4	5 = (3 + 4)
I. BAHAN :				
	1 Pasir Cor	25 M ³	300.000,00	7.500.000,00
	2 Kerikil	35 M ³	410.000,00	14.350.000,00
	3 Semen	294 Sak	90.000,00	26.460.000,00
	4 Kayu Kelas II	0,7 M ³	3.200.000,00	2.240.000,00
	5 Kayu 5/7	0,5 M ³	3.200.000,00	1.600.000,00
	6 Paku	5 Kg	28.000,00	140.000,00
	7 Minyak Begesting	9 Liter	17.000,00	153.000,00
	8 Aspal	450 Kg	20.000,00	9.000.000,00
	9 Kayu Bakar	1,0 M ³	994.000,00	994.000,00
	10 Sirtu	3 M ³	300.000,00	900.000,00
	11 Plastik Hitam	150 M ³	10.000,00	1.500.000,00
	12 Air	14,0 Tong	70.000,00	980.000,00
	13 Tanah Timbun	20 M ³	90.000,00	1.800.000,00
	14 Papan Kegiatan	1 Paket	250.000,00	250.000,00
	15 Prasasti Kegiatan	1,0 Paket	800.000,00	800.000,00
Jumlah				68.667.000,00
II. ALAT :				
Jumlah				-
III. UPAH :				
	1 Tukang	1 Orang	15 OH	180.000,00
	2 Pekerja	6 Orang	90 OH	150.000,00
Jumlah				16.200.000,00

IV. HONORIUM TPK DAN PERENCANAAN DAN PKA					
1	Honor PKA	1	Keg	150.000,00	150.000,00
2	Biaya Perencanaan	1	Keg	1.697.000,00	1.697.000,00
3	Honorium TPK				
	- Ketua	1	Keg	543.000,00	543.000,00
	- Sekretaris	1	Keg	475.000,00	475.000,00
	- Anggota	1	Keg	339.000,00	339.000,00
Jumlah					3.204.000,00
TOTAL I + II + III + IV					88.071.000,00

CINTA DAMAI, 6 *Septem* 2024

Disetujui/Mengesahkan,
KEPALA DESA CINTA DAMAI



LEGIMAN, S.AP

Dibuat Oleh,
KAUR PERENCANAAN
DESA CINTA DAMAI



ANDY PRAYOGA, S.E

DAFTAR USULAN RKP DESA (DU-RKP DESA)
TAHUN 2025

DESA : CINTA DAMAI
KECAMATAN : TAPUNG HILIR
KABUPATEN : KAMPAR
PROVINSI : RIAU

No	Bidang	Jenis Kegiatan	Lokasi	Volume	Sasaran/ Penerima Manfaat	Prakiraan Waktu Pelaksanaan	Prakiraan Biaya Jumlah (Rp)	Sumber Pembiayaan
1	Penyelenggaraan Pemerintahan Desa	1 Penghasilan Tetap Kepala Desa	Desa	1 / Orang	Kepala Desa	Jan - Des	36.000.000	ADD
		2 Tunjangan Kepala Desa	Desa	1 / Orang	Kepala Desa	Jan - Des	3.000.000	ADD
		3 Penghasilan Tetap Perangkat Desa	Desa	11 / Orang	Perangkat Desa	Jan - Des	293.800.000	ADD
		4 Tunjangan Perangkat Desa	Desa	11 / Orang	Perangkat Desa	Jan - Des	23.650.000	ADD
		5 BPJS Ketenagakerjaan Kepala Desa	Desa	1 / Orang	Kepala Desa	Jan - Des	162.000	ADD
		6 BPJS Ketenagakerjaan Perangkat Desa	Desa	11 / Orang	Perangkat Desa	Jan - Des	1.782.000	ADD
		7 Pengadaan Alat Tulis kantor dan benda pos	Desa	1 Kegiatan	Pemerintah Desa	Maret - Mei	7.000.000	ADD
		8 Honor petugas kebersihan kantor desa	Desa	12 Bulan/Thn	Pemerintah Desa	Jan - Des	6.000.000	ADD
		9 Honor petugas DTKS	Desa	12 Bulan/Thn	Pemerintah Desa	Jan - Des	2.400.000	ADD
		10 Langganan Listrik	Desa	12 Bulan/Thn	Pemerintah Desa	Jan - Des	2.400.000	ADD
		11 Langganan Internet	Desa	12 Bulan/Thn	Pemerintah Desa	Jan - Des	8.400.000	ADD
		12 Langganan Surat Kabar	Desa	12 Bulan/Thn	Pemerintah Desa	Jan - Des	4.200.000	ADD
		13 Honor PKPD dan PPKD	Desa	12 Bulan/Thn	Pemerintah Desa	Jan - Des	15.000.000	ADD
		14 Tunjangan Ketua BPD	Desa	12 Bulan/Thn	Pemerintah Desa	Jan - Des	9.300.000	ADD
		15 Tunjangan Anggota BPD	Desa	12 Bulan/Thn	Pemerintah Desa	Jan - Des	62.000.000	ADD
		16 Belanja Jasa Petugas Penjaga Kantor Desa	Desa	12 Bulan/Thn	Pemerintah Desa	Jan - Des	2.400.000	ADD
		17 Pengadaan Pakaian Seragam BPD	Desa	12 Kali/Thn	Pemerintah Desa	Juli	6.300.000	ADD
		18 Konsumsi Rapat BPD	Desa	12 Bulan/Thn	Pemerintah Desa	Jan - Des	1.200.000	ADD
		19 Pengadaan Pakaian Seragam Kepala Desa	Desa	1 Kali/Thn	Pemerintah Desa	Juli	500.000	ADD
		20 Pengadaan Pakaian Seragam Perangkat Desa	Desa	1 Kali/Thn	Pemerintah Desa	Juli	5.500.000	ADD
		21 Insentif Ketua RW	Desa	12 Bulan/Thn	Pemerintah Desa	Jan - Des	54.000.000	ADD
		22 Insentif Ketua RT	Desa	12 Bulan/Thn	Pemerintah Desa	Jan - Des	132.000.000	ADD
		23 Pengadaan Horden Kantor Desa	Desa	1 Kali/Thn	Pemerintah Desa	Agustus	20.000.000	ADD

No	Bidang	Jenis Kegiatan	Lokasi	Volume	Sasaran/ Penerima Manfaat	Prakiraan Waktu Pelaksanaan	Prakiraan Biaya Jumlah (Rp)	Sumber Pembiayaan
		24 Pengadaan Inventaris Kantor Desa	Desa	1 Kali/Thn	Pemerintah Desa	Juni	18.000.000	ADD
		25 Pengadaan Mesin Rumpuk	Desa	12 Bulan/Thn	Pemerintah Desa	Juni	10.000.000	ADD
		26 Pengadaan Karpas	Desa	1 Unit	Pemerintah Desa	Juli	5.000.000	ADD
		27 Pengadaan Mobil dan aksesoris ruangan kantor desa	Desa	1 Unit	Pemerintah Desa	Juli	8.500.000	ADD
		28 Penyusunan RPJMDesa	Desa	1 Kegiatan	Pemerintah Desa	Maret	5.000.000	ADD
		29 Penyusunan RKPDDesa	Desa	1 Kegiatan	Pemerintah Desa	Juli	5.000.000	ADD
		30 Penyusunan APBDDesa	Desa	1 Kegiatan	Pemerintah Desa	Des	5.000.000	ADD
		31 Honorarium Petugas Aset Desa	Desa	12 Bulan/Thn	Pemerintah Desa	Jan - Des	4.000.000	ADD
		32 Pengadaan Kipas Angin	Desa	2 Buah	Pemerintah Desa	Juli	3.000.000	ADD
		33 Pengadaan Speaker	Desa	2 Buah	Pemerintah Desa	Juli	3.000.000	ADD
		34 Pengadaan Kursi	Desa	10 Buah	Pemerintah Desa	Juli	5.000.000	ADD
		35 CCTV Kantor Desa	Desa	5 Unit	Pemerintah Desa	Mei	10.000.000	ADD
		36 Komputer Lcd	Desa	2 Unit	Pemerintah Desa	Mei	10.500.000	ADD
		37 Lemari Kantor	Desa	2 Unit	Pemerintah Desa	Mei	10.000.000	ADD
		38 Meja Besar Rapat	Desa	1 Set	Pemerintah Desa	Mei	5.000.000	ADD
		39 Mesin Absensi sidik jari	Desa	1 Unit	Pemerintah Desa	Mei	2.000.000	ADD
		40 Penyediaan Operasional Pemdes dari Dana Desa	Desa	12 Bulan/Thn	Pemerintah Desa	Jan - Des	14.000.000	ADD
		41 Perjalanan Dinas Pemdes	Desa	12 Bulan/Thn	Pemerintah Desa	Jan - Des	5.000.000	ADD
		42 Dukungan Kegiatan Seremonial	Desa	12 Bulan/Thn	Pemerintah Desa	Agustus	7.000.000	DDS
		43 Kegiatan Lain dari Operasional Pemdes Sumber Dana Desa	Desa	12 Bulan/Thn	Pemerintah Desa	Agustus	2.000.000	DDS
		44 Pendataan / Pemutakhiran data IDM	Desa	1 Kali/Thn	Pemerintah Desa	Maret	5.000.000	DDS
		45 Input Pemutakhiran Data IDM	Desa	1 Kali/Thn	Pemerintah Desa	Maret	5.000.000	DDS
		46 Pendataan Prodeskel	Desa	1 Kali/Thn	Pemerintah Desa	Maret	5.000.000	DDS
		47 Pendataan Epdeskel	Desa	1 Kali/Thn	Pemerintah Desa	Maret	5.000.000	ADD
		48 Penyusunan LPPD dan LKPJ	Desa	1 Kali/Thn	Pemerintah Desa	Des	5.000.000	ADD
		49 Penyusunan Dokumen Perencanaan Desa (RPJMDes / RKPDDes , DI)	Desa	2 Kali/Thn	Pemerintah Desa	Maret	5.000.000	ADD
		50 Penyusunan Dokumen Keuangan Desa (APBDDes/APBDes Perubahan / LPJ APBDDes, dan Seluruh Dokumen Terkait	Desa	2 Kali/Thn	Pemerintah Desa	Des	5.000.000	ADD
		51 Pengelolaan Administrasi/Inventarisasi/Penilaian Aset Desa	Desa	1 Kali/Thn	Pemerintah Desa	Jan - Des	600.000	ADD
		52 OPERASIONAL Pelaporan BKK	Desa	1 Kali/Thn	Pemerintah Desa	Jan - Des	2.000.000	ADD
		53 Penyusunan Laporan Kepala Desa, LPPDesa dan Informasi Kepada Masyarakat	Desa	1 Kali/Thn	Pemerintah Desa	Des	2.000.000	ADD
		54 Penyelenggaraan Informasi Publik Desa (Poster, Balho Di)	Desa	1 Kali/Thn	Pemerintah Desa	September	35.000.000	DDS
		55 Pengadaan Kendaraan Operasional Pemerintah Desa	Desa	1 Kali/Thn	Pemerintah Desa	September	45.000.000	PBP
		56 Pelatihan Sistem Keuangan Desa	Desa	1 Kali/Thn	Pemerintah Desa	September	15.000.000	PBP

No	Bidang	Jenis Kegiatan	Lokasi	Volume	Sasaran/ Penerima Manfaat	Prakiraan Waktu Pelaksanaan	Prakiraan Biaya Jumlah (Rp)	Sumber Pembiayaan
Jumlah Per Bidang 1								
2	Pembangunan Desa	Penyelenggaraan PAUD/TK/TPA/TKA/TPQ/Madrasah Nonformasi Millik Desa (Bantuan Honor Pengajar , pakaian Seragam, Oprasional dll)	Desa	1 Kali/Thn	Masyarakat	Jan - Des	7.200.000	DDS
		2 Honor Guru PAUD	Desa	1 Kali/Thn	Masyarakat	Jan - Des	7.200.000	DDS
		Pembangunan/rehabilitasi / peningkatan/ pegadaan sarana / Prasarana / Alat Peraga Edukatif (APE) PAUD/TK/TPA/TKA/TPQ/ Madrasah Non Formal Desa	Desa	2unit	Masyarakat	September	4.500.000	DDS
		4 Penyelenggaraan Posyandu (Makanan Tambahan , kelas Ibu Hamil, Kelas Lansia, Inesntif Kader posyandu, Inesntif KPM)	Desa	1 Keg	Masyarakat	September	75.000.000	DDS
		5 PMT Ibu Hamil	Desa	1 Keg/Tahun	Masyarakat	September	10.000.000	DDS
		6 PMT Balita	Desa	1 Keg/Tahun	Masyarakat	Jan - Des	10.000.000	DDS
		7 PMT Balita Terindikasi Stunting/Stunting	Desa	1 Keg/Tahun	Masyarakat	Jan - Des	10.000.000	DDS
		8 PMT Lansia	Desa	1 Keg/Tahun	Masyarakat	Jan - Des	10.000.000	DDS
		9 PMT Remaja Putri	Desa	1 Keg/Tahun	Masyarakat	Jan - Des	10.000.000	DDS
		Honorarium KPM	Desa	12 Bulan/Thn	Masyarakat	Jan - Des	9.000.000	DDS
		11 Inesntif Kader Posyandu	Desa	12 Bulan/Thn	Masyarakat	Jan - Des	18.000.000	DDS
		12 Sosialisasi Stunting	Desa	1 Keg/Tahun	Masyarakat	Agustus	4.500.000	DDS
		13 Operasional Sweeping Balita	Desa	1 Keg/Tahun	Masyarakat	Jan - Des	1.500.000	DDS
		14 Pembangunan/Rehabilitasi/Peningkatan/Pengadaan Sarana/Prasarana Posyandu/Polindes/PKD	Desa	1 Unit	Masyarakat	Juli	2.000.000	DDS
		15 Peralatan Kesehatan dan Obat-obatan Posyandu	Desa	1 Keg/Tahun	Masyarakat	Jan - Des	5.000.000	DDS
		16 Alat Kesehatan dan Mobiler posyandu	Desa	1 Keg/Tahun	Masyarakat	Jan - Des	5.000.000	DDS
		17 Bantuan Operasional Posyandu	Desa	1 Keg/Tahun	Masyarakat	Jan - Des	5.000.000	DDS
		18 Dukungan Penanganan Stunting dan Penanggulangan Kemiskinan Ekstrem serta penanggulangan Kemiskinan	Desa	1 Keg/Tahun	Masyarakat	Jan - Des	2.700.000	DDS
		19 Semerisasi	RT. 001	100 M	Masyarakat	Sept-Des	150.000.000	DDS
		20 Drainase	RT. 001	150 M	Masyarakat	Sept-Des	145.000.000	DDS
		21 Drainase	Samping Sekolah SD RT 002	50 M	Masyarakat	Mei- Agustus	50.000.000	DDS
		22 Drainase	RT002 Depan Rmh Agus Sugyanto	50 M	Masyarakat	Mei- Agustus	50.000.000	DDS
		23 Drainase	RT 003	175 M	Masyarakat	Mei- Agustus	165.000.000	DDS
		24 Drainase	RT 004	75 M	Masyarakat	Mei- Agustus	65.000.000	DDS
		25 Semerisasi	RT 004	150 M	Masyarakat	Sept- Des	150.000.000	DDS
		26 Drainase	RT 005	200 M	Masyarakat	Sept- Des	165.000.000	DDS
		27 Pembukaan Jalan Baru	RT 015	300 M	Masyarakat	Sept- Des	100.000.000	DDS
		28 Drainase	RT 006	300 M	Masyarakat	Juni - Agustus	90.000.000	DDS
		29 Box Culvert	RT 007	1 Unit	Masyarakat	Juni - Agustus	150.000.000	DDS
		30 Drainase	RT 007	100 M	Masyarakat	Juni - Agustus	87.000.000	DDS

No	Bidang	Jenis Kegiatan	Lokasi	Volume	Sasaran/ Penerima Manfaat	Prakiraan Waktu Pelaksanaan	Prakiraan Biaya Jumlah (Rp)	Sumber Pembiayaan
31	Drainase		RT 008	300 M	Masyarakat	Juni - Agustus	200.000.000	DDS
32	Drainase		RT 009	100 M	Masyarakat	Juni - Agustus	87.000.000	DDS
33	Drainase Besar/Bronjong		RT 014	30 M	Masyarakat	Juni - Agustus	45.000.000	DDS
34	Pembangunan Profil Jalan		RT 014	1 Tali	Masyarakat	Juni - Agustus	40.000.000	DDS
35	Gorong-Gorong		RT 017	3 Unit	Masyarakat	Juni - Agustus	35.000.000	DDS
36	Drainase Lapangan Sepakbola		Desa	300 M	Masyarakat	Juni - Agustus	200.000.000	DDS
37	Pagar Lapangan Sepakbola		Desa	340 m x 2 m	Masyarakat	Sept - Nov	200.000.000	DDS
38	Perawatan Rumpuk Lapangan Sepakbola		Desa	1 Kegiatan	Masyarakat	Sept - Nov	100.000.000	DDS
39	Jogging Trek Lapangan Sepakbola		Desa	400 M	Masyarakat	Sept - Nov	150.000.000	DDS
40	Semenisasi		RT 006	50 M	Masyarakat	Sept - Nov	65.000.000	DDS
41	Turap		RT 010	50 M	Masyarakat	Sept - Nov	65.000.000	DDS
42	Box Culvert		RT 010	1 Unit	Masyarakat	Sept - Nov	45.000.000	DDS
43	Pembukaan Jalan Baru/Perbaikan Jalan		RT 010	400 M	Masyarakat	Sept - Nov	100.000.000	DDS
44	Drainase		RT 010	400 M	Masyarakat	Sept - Nov	230.000.000	DDS
45	Drainase		RT 011	200 M	Masyarakat	Sept - Nov	200.000.000	DDS
46	Pengaspalan Hotmix		RT 10, RT 11	200 M	Masyarakat	Juni - Agustus	300.000.000	DDS
47	Semenisasi		RT 10	200 M	Masyarakat	Juni - Agustus	180.000.000	DDS
48	Semenisasi		RT 016	200 M	Masyarakat	Juni - Agustus	180.000.000	DDS
49	Semenisasi		RT 011	100 M	Masyarakat	Juni - Agustus	100.000.000	DDS
50	Semenisasi		RT 012	200 M	Masyarakat	Juni - Agustus	180.000.000	DDS
51	Semenisasi Ji. Lingkar		RT 013	100 M	Masyarakat	Juni - Agustus	110.000.000	DDS
52	Box Culvert		RT 013	40 M	Masyarakat	Juni - Agustus	45.000.000	DDS
53	Drainase		RT 016	1250 M	Masyarakat	Juli - Sept	500.000.000	DDS
54	Semenisasi (Pasar)		RT 016	150 M	Masyarakat	Juli - Sept	150.000.000	DDS
55	Drainase (Pasar)		RT 018	150 M	Masyarakat	Juli - Sept	140.000.000	DDS
56	Sarana Prasarana Pos Kamling + Pengakhiran jaga malam		Desa	1 Paket	Masyarakat	Juli - Sept	50.000.000	DDS
57	Pagar SD		SDN 005	1 Unit	Masyarakat	Juli - Sept	180.000.000	DDS
58	Pembangunan Ruang Ibadah		MDTA	1 Unit	Masyarakat	Juli - Sept	45.000.000	DDS
59	Renovasi Plafon MDTA		MDTA	1 Kegiatan	Masyarakat	Juli - Sept	40.000.000	DDS
60	Mobler MDTA (Kipas Angin Dll)		MDTA	1 Paket	Masyarakat	Juli - Sept	35.000.000	DDS
61	Pemasangan Keramik Ruang Kelas		PAUD Mawar	1 Paket	Masyarakat	Juli - Sept	50.000.000	DDS
62	Renovasi Plafon PAUD		PAUD Mawar	1 Paket	Masyarakat	Juli - Sept	25.000.000	DDS

No	Bidang	Jenis Kegiatan	Lokasi	Volume	Sasaran/ Penerima Manfaat	Prakraan Waktu Pelaksanaan	Prakraan Biaya Jumlah (Rp)	Sumber Pembiayaan	
		63 Wahana Permainan Anak	PAUD Mawar	5 Unit	Masyarakat	Juli - Sept	25.000.000	DDS	
		64 Pembangunan Lapangan Takraw	Dapan Gor	1 Unit	Masyarakat	Juli - Sept	55.000.000	DDS	
		65 Kegiatan Pertanian, Perikanan dan Peternakan Karang Taruna	Dusun	3 Kegiatan	Masyarakat	Juli - Sept	100.000.000	DDS	
		66 Paving Blok Wisata Kuliner	Pasar Kuliner	1 titik	Masyarakat	Okto - Des	180.000.000	DDS	
		67 Rehap Gedung Posyandu (Pengecatan dll)	Desa	1 Paket	Masyarakat	Okto - Des	45.000.000	DDS	
		68 Pembangunan Ruko Bumdes	Bumdes	2 Unit	Masyarakat	Okto - Des	68.000.000	DDS	
		69 Pembangunan Gedung Pustaka Desa	Bumdes	1 Unit	Masyarakat	Okto - Des	60.000.000	DDS	
		70 Renovasi Rumah Insp/Rumah Singgah Desa	Bumdes	2 Unit	Masyarakat	Okto - Des	35.000.000	DDS	
		71 Pemasangan Keramik Gazebo Alun' Desa	Pasar Kuliner	1 Kegiatan	Masyarakat	Okto - Des	150.000.000	DDS	
		72 Bedah Rumah	Dusun	20 Unit	Masyarakat	Okto - Des	400.000.000	APBD	
		73 Rumah Layak Huni	Dusun	20 Unit	Masyarakat	Okto - Des	400.000.000	APBD	
		74 PJUTS	Dusun	20 Unit	Masyarakat	Sept- Des	100.000.000	APBD	
		75 Pembangunan/Rehabilitasi/Peningkatan Sarana/Prasarana Perpustakaan/Taman	Desa	1 Unit	Masyarakat	Sept- Des	12.340.000	PBP	
		76 Pengadaan Fasilitas Perpustakaan/Taman Baca/Pojok Baca	Desa	1 Unit	Masyarakat	Juni	10.006.000	PBP	
		77 Sosialisasi Narkoba	Desa	1 Keg/Tahun	Masyarakat	Mei	2.000.000	DDS	
		78 Sosialisasi Penyakit TBC	Desa	1 Keg/Tahun	Masyarakat	Mei	2.000.000	DDS	
		79 Insentif Guru Mengajar	Desa	12 Bulan /Tahun	Masyarakat	Mei	3.600.000	PBP	
		80 Pengadaan fasilitas ruang publik terbuka	Desa	1 Keg/Tahun	Masyarakat	Mei	3.400.000	PBP	
		81 Pengadaan Perlengkapan Praktek Dokter	Desa	1 Keg/Tahun	Masyarakat	Mei	2.000.000	PBP	
		82 Penyelenggaraan Informasi Publik Desa (Pembuatan Poster/ balho Informasi Penetapan / LPJ APBDes untuk warga, dll)	Desa	1 Unit	Masyarakat	Mei	36.500.000	DDS	
		Jumlah Per Bidang 2						7.325.646.000	
3	Pembinaan Kemasyarakatan	1 Insentif Guru Tahfidz Alqur'an	Desa	12 Bulan/Thn	Masyarakat	Jan - Des	10.000.000	PBP	
		2 Operasional Acara Memperingati HUT RI	Desa	1 Keg/Tahun	Masyarakat	Agustus	7.500.000	DDS	
		3 Operasional Acara Memperingati Isra' Mi'raj	Desa	1 Keg/Tahun	Masyarakat	Februari	7.500.000	DDS	
		4 Operasional Acara Memperingati Maulid Nabi	Desa	1 Keg/Tahun	Masyarakat	September	7.500.000	DDS	
		5 Pembinaan LPM	Desa	1 Keg/Tahun	Masyarakat	Mei -Juli	5.000.000	ADD	
		6 Pembinaan PKK	Desa	1 Keg/Tahun	Masyarakat	Mei -Juli	5.000.000	PBH	
		7 Operasional Linmas	Desa	1 Keg/Tahun	Masyarakat	Mei -Juli	5.000.000	ADD	
		8 Pembangunan/Rehabilitasi/Pengadaan Perlengkapan Siskamling di Desa	Desa	1 Keg/Tahun	Masyarakat	Mei -Juli	5.000.000	ADD	
		9 Pembinaan Karang Taruna/Klub Kepemudaan/Klub Olahraga	Desa	1 Keg/Tahun	Masyarakat	Mei -Juli	5.000.000	ADD	
		10 Bantuan Operasional Pemuda Desa	Desa	1 Keg/Tahun	Masyarakat	Jan - Des	5.000.000	PBP	
		11 Pengadaan/Penyelenggaraan Pos Keamanan Desa	Desa	1 Keg/Tahun	Masyarakat	Mei -Juli	5.000.000	ADD	

No	Bidang	Jenis Kegiatan	Lokasi	Volume	Sasaran/ Penerima Manfaat	Prakiraan Waktu Pelaksanaan	Prakiraan Biaya Jumlah (Rp)	Sumber Pembiayaan
		12. Pembangunan/Rehab Poskamling dan Pengadaan Perlengkapan Siskamling	Desa	1 Keg/Tahun	Masyarakat	Mei -Juli	6.500.000	ADD
		13. Koordinasi Pembinaan Keamanan, Ketertiban & Perlindungan Masy. Skala Lokal Desa	Desa	1 Keg/Tahun	Masyarakat	Mei -Juli	3.500.000	ADD
		14. Penyelenggaraan Pelatihan Kepemudaan Tingkat Desa	Desa	1 Keg/Tahun	Masyarakat	Mei -Juli	3.500.000	PBP
		15. Pemeliharaan Sarana dan Prasarana Kepemudaan dan Olahraga Milik Desa	Desa	1 Keg/Tahun	Masyarakat	Mei -Juli	6.000.000	ADD
		16. Pembangunan/Rehabilitasi/Peningkatan Sarana dan Prasarana Kepemudaan & Olahraga Milik Desa	Desa	1 Keg/Tahun	Masyarakat	Mei -Juli	6.000.000	ADD
		17. Pembinaan Karangtaruna/Klub Kepemudaan/Olahraga Tingkat Desa	Desa	1 Keg/Tahun	Masyarakat	Mei -Juli	3.500.000	ADD
		18. Pembinaan LKMD/LPM/LPMD	Desa	1 Keg/Tahun	Masyarakat	Mei -Juli	3.500.000	ADD
		19. Bantuan Alet Hadroh	Desa	1 Keg/Tahun	Masyarakat	Mei -Juli	5.000.000	PBP
Jumlah Per Bidang 2								
4	Pemberdayaan Masyarakat	1. Penyertaan Modal BUM Desa	Desa	1 Keg/Tahun	Masyarakat	Mei -Juli	180.000.000	DDS
		2. Penyertaan Modal BUM Desma	Desa	1 Keg/Tahun	Masyarakat	Mei -Juli	5.000.000	DDS
		3. Peningkatan Kapasitas Manajemen BUMDes	Desa	1 Keg/Tahun	Masyarakat	Mei -Juli	5.000.000	PBP
		4. Pengadaan Fasilitas Ruang terbuka Desa	Desa	1 Keg/Tahun	Masyarakat	Mei -Juli	3.500.000	PBP
		5. Pengadaan Fasilitas Perpustakaan Desa	Desa	1 Keg/Tahun	Masyarakat	Mei -Juli	20.000.000	PBP
		6. Peningkatan Produksi Peternakan (Ketahanan Pangan)	Desa	1 Keg/Tahun	Masyarakat	Mei -Juli	150.000.000	DDS
		7. Bantuan/ Budidaya Sapi	Dusun	20 ekor	Kelompok Peternakan	Sept-Des	300.000.000	DDS
		8. Bantuan/ Budidaya Kambing	Dusun	50 ekor	Kelompok Peternakan	Sept-Des	200.000.000	DDS
		9. Bantuan/ Budidaya Bebek	Dusun	100 ekor	Kelompok Peternakan	Sept-Des	150.500.400	DDS
		10. Bantuan/ Budidaya Ayam	Dusun	2000 ekor	Kelompok Peternakan	Sept-Des	120.500.900	DDS
		11. Budidaya/ Bibit Jagung	Dusun	1 Keg/Tahun	Kelompok Pertanian	Sept-Des	19.930.000	DDS
		12. Budidaya/ Bibit Cabe	Dusun	1 Keg/Tahun	Kelompok Pertanian	Sept-Des	34.200.000	DDS
		13. Budidaya/ Bibit Bawang Merah	Dusun	1 Keg/Tahun	Kelompok Pertanian	Sept-Des	15.400.000	DDS
		14. Bantuan/ Budidaya Ikan Lele	Dusun	1 Keg/Tahun	Kelompok Perikanan	Mei- Agustus	35.600.800	DDS
		15. Bantuan/ Budidaya Ikan Nila	Dusun	1 Keg/Tahun	Kelompok Perikanan	Mei- Agustus	54.005.000	DDS
		16. Bantuan/ Budidaya Ikan Pelin	Dusun	1 Keg/Tahun	Kelompok Perikanan	Mei- Agustus	43.002.000	DDS
		17. Bantuan/ Budidaya Ikan Air Tawar	Dusun	1 Keg/Tahun	Kelompok Perikanan	Mei- Agustus	78.600.000	DDS
		18. Pelatihan Budidaya Peternakan Sapi/Kambing/Bebek/Ayam	Desa	1 Keg/Tahun	Masyarakat	Agust - Okto	10.500.000	DDS
		19. Pelatihan Budidaya Ikan Air Tawar	Desa	1 Keg/Tahun	Masyarakat	Mei	10.534.900	DDS
		20. Pelatihan Budidaya Pertanian Jagung/Cabe/Bawang Merah dll	Desa	1 Keg/Tahun	Masyarakat	Mei	5.000.000	DDS
		21. Pelatihan Perangkat Desa	Desa	1 Keg/Tahun	Masyarakat	Juli	6.000.000	ADD
		22. Pelatihan Pengurus Bumdesa	Desa	1 Keg/Tahun	Masyarakat	Juli	5.000.000	PBP
		23. Pelatihan Penasehat dan Pengawas Bumdesa	Desa	1 Keg/Tahun	Masyarakat	Juli	5.000.000	PBP
		24. Pelatihan/Peningkatan Kapasitas Pemudai	Desa	1 Keg/Tahun	Masyarakat	September	5.000.000	PBP
		25. Pelatihan Penyusunan Produk hukum desa	Desa	1 Keg/Tahun	Masyarakat	September	5.000.000	PBP
		26. Pelatihan Penyusunan Dokumen perencanaan	Desa	1 Keg/Tahun	Masyarakat	September	5.000.000	PBP
		27. Pelatihan Kewirausahaan Pemudai/ Desa	Desa	1 Keg/Tahun	Masyarakat	September	6.012.000	PBP
		28. Pelatihan/Peningkatan Kapasitas Badan Permusyawaratan Desa	Desa	1 Keg/Tahun	Masyarakat	September	5.240.600	PBP

No	Bidang	Jenis Kegiatan	Lokasi	Volume	Sasaran/ Penerima Manfaat	Prakraan Waktu Pelaksanaan	Prakraan Biaya Jumlah (Rp)	Sumber Pembiayaan
Jumlah Per Bidang 4								
5	Penanggulangan bencana	1 Penanganan pencegahan Penyebaran Penyakit Menular	Desa	1 Keg/Tahun	Masyarakat	Jan - Des	32.005.000	DDS
		2 Bantuan Langsung Tunai (BLT)	Desa	12 Bulan/Thn	Masyarakat	Jan - Des	108.000.000	DDS
		3 Pembuatan Peta Evakuasi Bencana Di desa	Desa	1 Keg/Tahun	Masyarakat	Agust - Okto	4.000.000	PBP
		4 Pengadaan Perlengkapan Keselamatan Bencana Di Desa	Desa	1 Keg/Tahun	Masyarakat	Agust - Okto	3.400.000	PBP
Jumlah Per Bidang 5								
		20 Pelatihan Budidaya Ikan Air Tawar	Desa	1 Keg/Tahun	Masyarakat	Mei	5.000.000	DDS
		21 Pelatihan Perangkat Desa	Desa	1 Keg/Tahun	Masyarakat	Juli	6.000.000	ADD
		22 Pelatihan Pengurus Bumdesa	Desa	1 Keg/Tahun	Masyarakat	Juli	5.000.000	PBP
		23 Pelatihan Penasehat dan Pengawas Bumdesa	Desa	1 Keg/Tahun	Masyarakat	Juli	2.000.000	PBP
		24 Pelatihan/Peningkatan Kapasitas Pemuda/i	Desa	1 Keg/Tahun	Masyarakat	September	2.000.000	PBP
		25 Pelatihan Penyusunan Produk hukum desa	Desa	1 Keg/Tahun	Masyarakat	September	3.000.000	PBP
		26 Pelatihan Penyusunan Dokumen perencanaan	Desa	1 Keg/Tahun	Masyarakat	September	2.980.000	PBP
		27 Pelatihan Kewirausahaan Pemuda/i Desa	Desa	1 Keg/Tahun	Masyarakat	September	6.012.000	PBP
		28 Pelatihan/Peningkatan Kapasitas Badan Permusyawaratan Desa	Desa	1 Keg/Tahun	Masyarakat	September	5.240.500	PBP
Jumlah Per Bidang 4								
5	Penanggulangan bencana	1 Penanganan pencegahan Penyebaran Penyakit Menular	Desa	1 Keg/Tahun	Masyarakat	Jan - Des	32.005.000	DDS
		2 Bantuan Langsung Tunai (BLT)	Desa	12 Bulan/Thn	Masyarakat	Jan - Des	108.000.000	DDS
		3 Pembuatan Peta Evakuasi Bencana Di desa	Desa	1 Keg/Tahun	Masyarakat	Agust - Okto	4.000.000	PBP
		4 Pengadaan Perlengkapan Keselamatan Bencana Di Desa	Desa	1 Keg/Tahun	Masyarakat	Agust - Okto	3.400.000	PBP
Jumlah Per Bidang 5								
							147.405.000	
							2.005.458.700	

Mengetahui
Kepala Desa Cinta Damai
LEGIMAN, S/AP

Cinta Damai, 13 September 2024
Ketua Tim Penasusun RKP/Desa

MOHKLASIM, S.KM

**RANCANGAN RENCANA KERJA PEMERINTAH DESA (RKPD-DESA)
TAHUN 2026**

DESA : CIRTA DAMAI
KECAMATAN : TAPUNGKULIR
KABUPATEN : KAMPAR
PROVINSI : RIAU

No	Bidang	Sub Bidang	Jenis Kegiatan	Lokasi	Volume	Batasan/ Penerima Manfaat	Waktu Pelaksanaan	Pola Pelaksanaan			Rencana Pelaksanaan Kegiatan	
								Swakelola	Kerjasama Antar Desa	Kerjasama Pihak Ketiga		
a	b	c	d	e	f	g	h	i	j	k	l	
1	Penyelenggaraan Pemerintahan Desa	1.1 Penyelenggaraan Penyelenggaraan Belanja	Penghasilan Tetap Kepala Desa	Desa	1 / Orang	Kepala Desa	Jan - Des			36 000.000	ADD	PKA
2			Tunjangan Kepala Desa	Desa	1 / Orang	Kepala Desa	Jan - Des			3 000.000	ADD	PKA
3			Penghasilan Tetap Perangkat Desa	Desa	11 / Orang	Perangkat Desa	Jan - Des			263 800.000	ADD	PKA
4			Tunjangan Perangkat Desa	Desa	11 / Orang	Perangkat Desa	Jan - Des			23.650.000	ADD	PKA
5			BPJS Kesehatan/Karyawan Kepala Desa	Desa	1 / Orang	Kepala Desa	Jan - Des			182.000	ADD	PKA
6			BPJS Ketenagakerjaan Perangkat Desa	Desa	11 / Orang	Perangkat Desa	Jan - Des			1 782.000	ADD	PKA
7			Pengadaan Alat Tulis Kantor dan bendu pos	Desa	1 Kegiatan	Pemerintah Desa	Mei - Mei			7 000.000	ADD	PKA
8			Honor pelugas keteknikan kantor desa	Desa	12 Bulan/Tn	Pemerintah Desa	Jan - Des			6 000.000	ADD	PKA
9			Honor pelugas OTKUS	Desa	12 Bulan/Tn	Pemerintah Desa	Jan - Des			2 400.000	ADD	PKA
10			Langganan Listrik	Desa	12 Bulan/Tn	Pemerintah Desa	Jan - Des			2 400.000	ADD	PKA
11			Langganan internet	Desa	12 Bulan/Tn	Pemerintah Desa	Jan - Des			6 400.000	ADD	PKA
12			Langganan Surat Kabar	Desa	12 Bulan/Tn	Pemerintah Desa	Jan - Des			4 200.000	ADD	PKA
13			Honor PKPD dan PKPD	Desa	12 Bulan/Tn	Pemerintah Desa	Jan - Des			15 000.000	ADD	PKA
14			Tunjangan Ketua BPD	Desa	12 Bulan/Tn	Pemerintah Desa	Jan - Des			9.300.000	ADD	PKA
15			Tunjangan Anggota BPD	Desa	12 Bulan/Tn	Pemerintah Desa	Jan - Des			62.000.000	ADD	PKA
16			Belanja Jasa Pelugas Pengaja Kantor Desa	Desa	12 Bulan/Tn	Pemerintah Desa	Jan - Des			2 400.000	ADD	PKA
17			Pengadaan Pakalan Seragam BPD	Desa	12 Kali/Tn	Pemerintah Desa	Juli			8 300.000	ADD	PKA
18			Konsumsi Rapat BPD	Desa	12 Bulan/Tn	Pemerintah Desa	Jan - Des			1 200.000	ADD	PKA
19			Pengadaan Pakaian Seragam Kepala Desa	Desa	1 Kali/Tn	Pemerintah Desa	Juli			600.000	ADD	PKA
20			Pengadaan Pakaian Seragam Perangkat Desa	Desa	1 Kali/Tn	Pemerintah Desa	Juli			9.500.000	ADD	PKA
21			Insentif Ketua RW	Desa	12 Bulan/Tn	Pemerintah Desa	Jan - Des			54 000.000	ADD	PKA
22			Insentif Ketua RT	Desa	12 Bulan/Tn	Pemerintah Desa	Jan - Des			132.000.000	ADD	PKA

No	Bidang	Sub Bidang	Jenis Kegiatan	Lokasi	Volume	Sasaran/ Penetiran Manfaat	Waktu Pelaksanaan	Jumlah Biaya (Rp)			Pola Pelaksanaan			Rencana Pelaksanaan Kegiatan				
								g	h	i	j	k	l		m	n		
1.2 Sub Bidang Sarana dan Prasarana Pemerintahan Desa			23	Pengadaan Horden Kantor Desa	Desa	1 Kali/Thn	Pemerintah Desa	Agustus	20.000.000	ADD	Sekeloa			PKA				
			24	Pengadaan Invenaris Kantor Desa	Desa	1 Kali/Thn	Pemerintah Desa	Jan	18.000.000	ADD	Sekeloa				PKA			
			25	Pengadaan Meja Rumpuk	Desa	12 Bulan/Thn	Pemerintah Desa	Juni	10.000.000	ADD	Sekeloa				PKA			
			26	Pengadaan Karpet	Desa	1 Unit	Pemerintah Desa	Juli	5.000.000	ADD	Sekeloa				PKA			
			27	Pengadaan Meubel dan aksesoris ruangan kantor desa	Desa	1 Unit	Pemerintah Desa	Juli	8.500.000	ADD	Sekeloa				PKA			
			28	Penyusunan RPJMDesa	Desa	1 Kegiatan	Pemerintah Desa	Mei	5.000.000	ADD	Sekeloa				PKA			
			29	Penyusunan RKPDesa	Desa	1 Kegiatan	Pemerintah Desa	Juli	5.000.000	ADD	Sekeloa				PKA			
			30	Penyusunan APBDDesa	Desa	1 Kegiatan	Pemerintah Desa	Des	5.000.000	ADD	Sekeloa				PKA			
			31	Honorarium Peluang Aasi Desa	Desa	12 Bulan/Thn	Pemerintah Desa	Jan - Des	4.000.000	ADD	Sekeloa				PKA			
			32	Pengadaan Kipas Angin	Desa	2 Buah	Pemerintah Desa	Juli	3.000.000	ADD	Sekeloa				PKA			
			33	Pengadaan Speaker	Desa	2 Buah	Pemerintah Desa	Juli	3.000.000	ADD	Sekeloa				PKA			
			34	Pengadaan Kursi	Desa	10 Buah	Pemerintah Desa	Juli	5.000.000	ADD	Sekeloa				PKA			
			35	CCTV Kantor Desa	Desa	5 Unit	Pemerintah Desa	Mei	10.000.000	ADD	Sekeloa				PKA			
			36	Komputer Lcd	Desa	2 Unit	Pemerintah Desa	Mei	10.500.000	ADD	Sekeloa				PKA			
			37	Lemari Kantor	Desa	2 Unit	Pemerintah Desa	Mei	10.000.000	ADD	Sekeloa				PKA			
			38	Meja Besar Rapat	Desa	1 Set	Pemerintah Desa	Mei	5.000.000	ADD	Sekeloa				PKA			
			39	Meja Absensi sisk jan	Desa	1 Unit	Pemerintah Desa	Mei	2.000.000	ADD	Sekeloa				PKA			
			1.3 Sub Bidang Administrasi Kependudukan pencatatan sipil Statistik dan Kearsifan			40	Penyediaan Operasional Perindes dan Dana Desa	Desa	12 Bulan/Thn	Pemerintah Desa	Jan - Des	14.000.000	ADD	Sekeloa			PKA	
						41	Perjalanan Dinas Pembes	Desa	12 Bulan/Thn	Pemerintah Desa	Jan - Des	5.000.000	ADD	Sekeloa				PKA
						42	Dukungan Kegiatan Swasembada	Desa	12 Bulan/Thn	Pemerintah Desa	Agustus	7.000.000	DDB	Sekeloa				PKA
						43	Kegiatan Lain dan Operasional Perindes-Sumber Dana Desa	Desa	12 Bulan/Thn	Pemerintah Desa	Agustus	2.000.000	DDB	Sekeloa				PKA
						44	Pendataan / Perubahiran data /DM	Desa	1 Kali/Thn	Pemerintah Desa	Mei	5.000.000	DDB	Sekeloa				PKA
						45	Input Perubahiran Data /DM	Desa	1 Kali/Thn	Pemerintah Desa	Mei	5.000.000	DDB	Sekeloa				PKA
						46	Pendataan Prodeskel	Desa	1 Kali/Thn	Pemerintah Desa	Mei	5.000.000	DDB	Sekeloa				PKA
			1.4 Sub Bidang Tata Praja dan Pemerintahan, Perencanaan dan Keuangan			47	Pendidikan Epitasei	Desa	1 Kali/Thn	Pemerintah Desa	Mei	5.000.000	ADD	Sekeloa			PKA	
						48	Penyusunan LPPD dan LUPJ	Desa	1 Kali/Thn	Pemerintah Desa	Des	5.000.000	ADD	Sekeloa				PKA
						49	Penyusunan Dokumen Perencanaan Desa (RPJMDDes / RKPDDes, DI)	Desa	2 Kali/Thn	Pemerintah Desa	Mei	5.000.000	ADD	Sekeloa				PKA

No	Bidang	Sub Bidang	Jenis Kegiatan	Lokasi	Volume	Sasaran/ Penerima Manfaat	Waktu Pelaksanaan	Jumlah Biaya (Rp)	Sumber Biaya	Pola Pelaksanaan			Rencana Pelaksanaan Kegiatan	
										Swakelola	Kerjasama Antar Desa	Kerjasama Pihak Ketiga		
a	b	c	d	e	f	g	h	i	j	k	l	m	n	
		2.3 Sub Bidang Pekerjaan Umum dan Perbaikan Ruang												
19		Semeras	RT 001	100 M	Masyarakat	Sept - Des	160.000.000	DOB					PKA	
20		Drainase	RT 001	150 M	Masyarakat	Sept - Des	148.000.000	DOB						PKA
21		Drainase	Jorong Sebidan 60 RT 002, Lajang RT 003, Lajang RT 004	50 M	Masyarakat	Mei - Agustus	90.000.000	DOB						PKA
22		Drainase	RT 003	50 M	Masyarakat	Mei - Agustus	90.000.000	DOB						PKA
23		Drainase	RT 003	175 M	Masyarakat	Mei - Agustus	168.000.000	DOB						PKA
24		Drainase	RT 004	75 M	Masyarakat	Mei - Agustus	68.000.000	DOB						PKA
25		Semeras	RT 004	150 M	Masyarakat	Sept - Des	100.000.000	DOB						PKA
26		Drainase	RT 005	200 M	Masyarakat	Sept - Des	165.000.000	DOB						PKA
27		Pemukiman Jalan Baru	RT 010	300 M	Masyarakat	Sept - Des	100.000.000	DOB						PKA
28		Drainase	RT 006	300 M	Masyarakat	Juni - Agustus	90.000.000	DOB						PKA
29		Box Culvert	RT 007	1 Unit	Masyarakat	Juni - Agustus	150.000.000	DOB						PKA
30		Drainase	RT 007	100 M	Masyarakat	Juni - Agustus	87.000.000	DOB						PKA
31		Drainase	RT 008	300 M	Masyarakat	Juni - Agustus	260.000.000	DOB						PKA
32		Drainase	RT 009	100 M	Masyarakat	Juni - Agustus	87.000.000	DOB						PKA
33		Drainase Besar /Banying	RT 014	30 M	Masyarakat	Juni - Agustus	48.000.000	DOB						PKA
34		Pembangunan Pagar Jalan	RT 014	1 Tita	Masyarakat	Juni - Agustus	48.000.000	DOB						PKA
35		Corong-Corong	RT 017	3 Unit	Masyarakat	Juni - Agustus	38.000.000	DOB						PKA
36		Drainase Lapangan Sepakbola	Desa	300 M	Masyarakat	Juni - Agustus	200.000.000	DOB						PKA
37		Pagar Lapangan Sepakbola	Desa	340 m x 2 m	Masyarakat	Sept - Nov	300.000.000	DOB						PKA
38		Pembuatan Rumpil Lapangan Sepakbola	Desa	1 lapangan	Masyarakat	Sept - Nov	100.000.000	DOB						PKA
39		Jogging Trail Lapangan Sepakbola	Desa	400 M	Masyarakat	Sept - Nov	150.000.000	DOB						PKA
40		Semeras	RT 008	50 M	Masyarakat	Sept - Nov	65.000.000	DOB						PKA
41		Tulip	RT 010	50 M	Masyarakat	Sept - Nov	68.000.000	DOB						PKA
42		Bus Culvert	RT 010	1 Unit	Masyarakat	Sept - Nov	45.000.000	DOB						PKA
43		Pemukiman Jalan Baru/Perbaikan Jalan	RT 010	400 M	Masyarakat	Sept - Nov	100.000.000	DOB						PKA
44		Drainase	RT 010	400 M	Masyarakat	Sept - Nov	230.000.000	DOB						PKA
45		Drainase	RT 011	200 M	Masyarakat	Sept - Nov	200.000.000	DOB						PKA
46		Pengaspalan Hektar	RT 10, RT 11	200 M	Masyarakat	Juni - Agustus	300.000.000	DOB						PKA